

# SIGNATURE COMFORT PLUS MOUSE M850 L

Setup Guide  
Guide d'installation  
设置指南

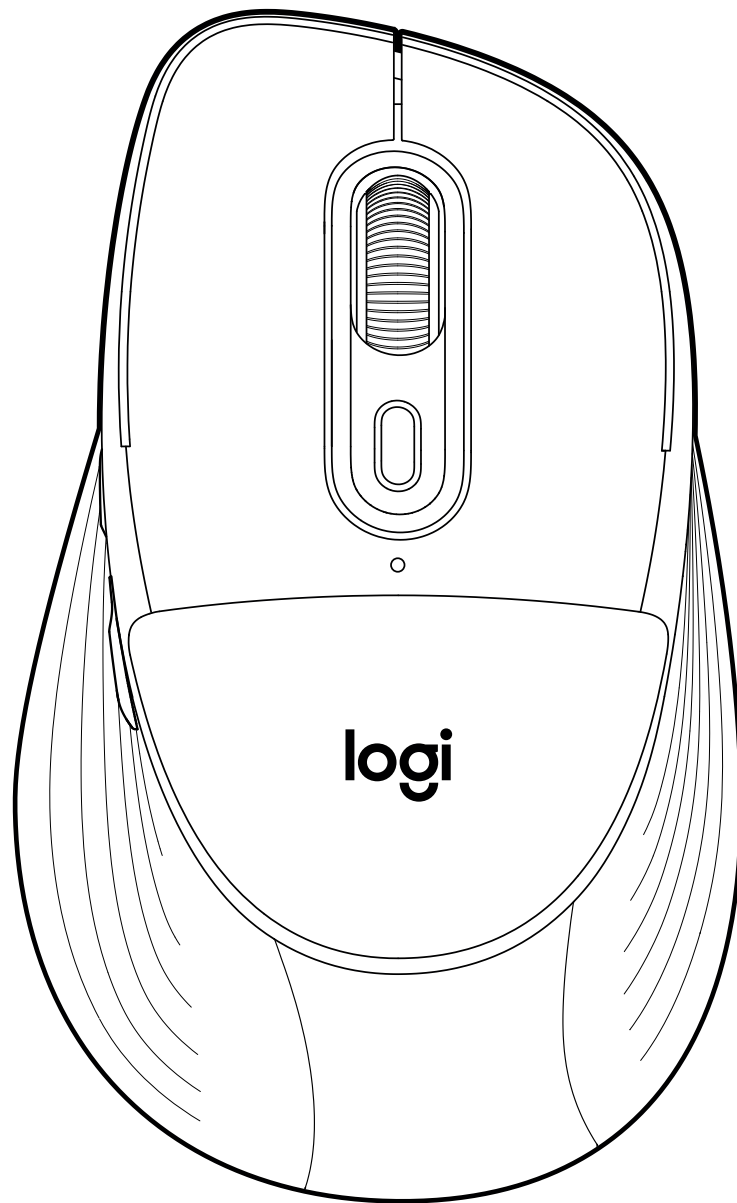

logitech®

## CONTENTS

English . . . . .	3	Українська. . . . .	165
Deutsch . . . . .	12	Latviski . . . . .	174
Français . . . . .	21	Lietuvių. . . . .	183
Italiano. . . . .	30	Hrvatski . . . . .	192
Español. . . . .	39	Srpski. . . . .	201
Português . . . . .	48	Slovenčina . . . . .	210
Nederlands . . . . .	57	Română . . . . .	219
Svenska . . . . .	66	Български . . . . .	228
Dansk . . . . .	75	Türkçe . . . . .	237
Norsk. . . . .	84	246. . . . . العربية	
Suomi . . . . .	93	255. . . . . עברית	
Ελληνικά . . . . .	102	简体中文 . . . . .	264
По-русски . . . . .	111	繁體中文 . . . . .	273
Magyar. . . . .	120	한국어 . . . . .	282
Česká verze . . . . .	129	Indonesia . . . . .	291
Po polsku. . . . .	138	Español (México). . . . .	300
Slovenščina . . . . .	147	Português (Brasil) . . . . .	309
Eesti . . . . .	156		

## LEARN MORE ABOUT YOUR PRODUCT

### Connect your mouse to your device

You can pair your mouse to your device through direct *Bluetooth*<sup>®</sup> Low Energy (BLE) connection:

#### To pair through *Bluetooth*<sup>®</sup>:

##### STEP 1

Remove the pull-tab from the mouse. It will automatically turn on. Channel 1 will be ready to pair.

A white LED on the bottom side of your mouse (on the Easy-Switch LED number 1) will start blinking.



##### STEP 2

Open the *Bluetooth*<sup>®</sup> preferences on your device. Add a new peripheral by selecting the mouse from your list of devices (make sure you select the same model number that is engraved under your mouse) and your mouse will be ready to use.

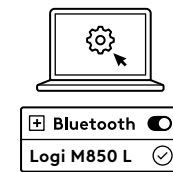

#### If you want to pair additional devices to your mouse follow the next step:

To pair the mouse with an additional device select Channel 2 by a short press (1 sec) on the connect button under your mouse.

When the LED starts blinking, the second channel will be ready to pair through a *Bluetooth*<sup>®</sup> connection (if the LED on Channel 2 does not start blinking, long press the connect button for 3 seconds to activate the pairing mode).

To toggle between devices, simply short press the connect button between Channel 1, 2 or 3.

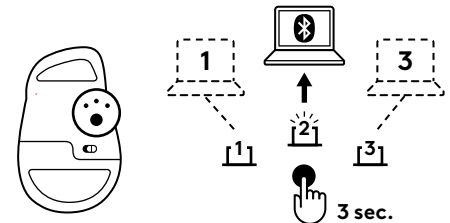

#### Install the Logi Options+ App

Download the Logi Options+ App to customize your mouse and benefit from handy shortcuts and all the possibilities this mouse has to offer. To download and learn more about the full range of features, go to <https://www.logitech.com/software/logi-options-plus.html>

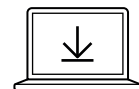

Logi Options+ App  
[logi.com/optionsplus](https://logi.com/optionsplus)

## KNOW YOUR PRODUCT

### TOP VIEW

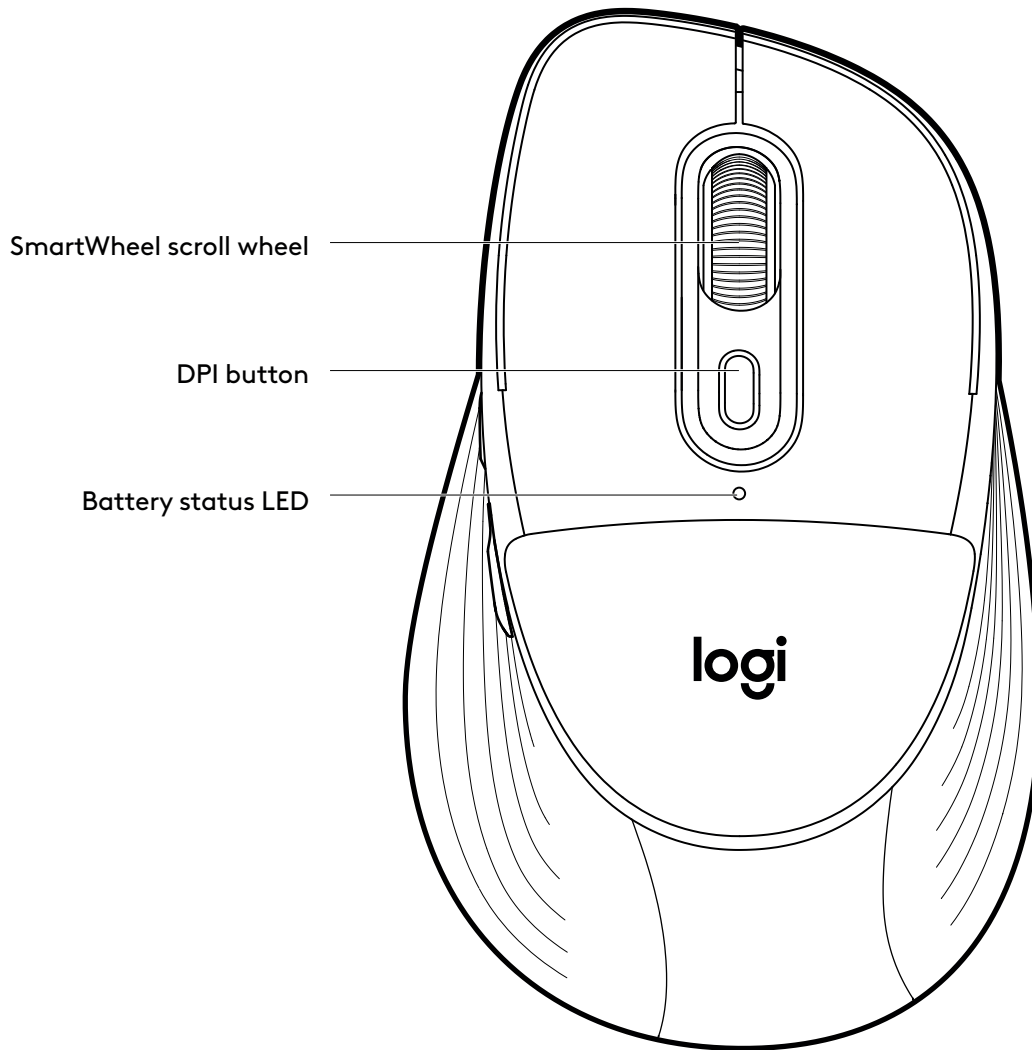

# KNOW YOUR PRODUCT

## BOTTOM VIEW

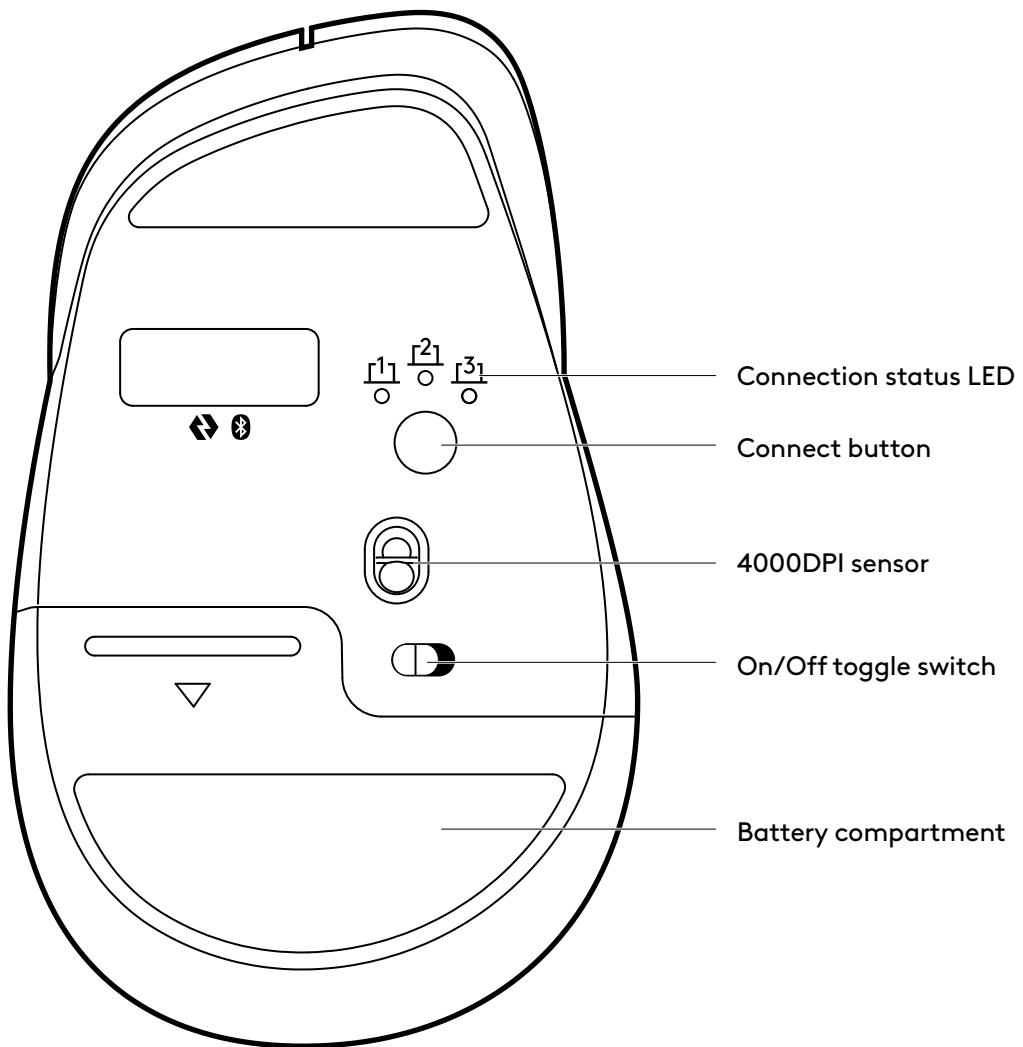

## SIDE VIEW

Back/Forward buttons

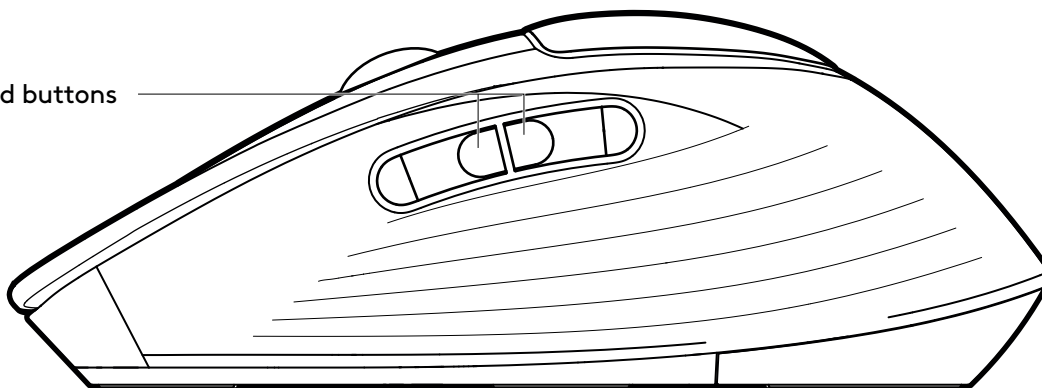

## OUR NEW LOGITECH SMARTWHEEL ON YOUR MOUSE

SmartWheel — The Signature Comfort Plus Mouse M850 L features SmartWheel scrolling that delivers precision or speed the moment you need it. Seamlessly switch between these two scrolling styles with the flick of your finger.



- Line-by-line (ratchet) scroll — Get line-by-line precision when you need to focus on the details. Scroll slowly, you will feel each step on the wheel. Ideal for reading or precise navigation of items and lists.

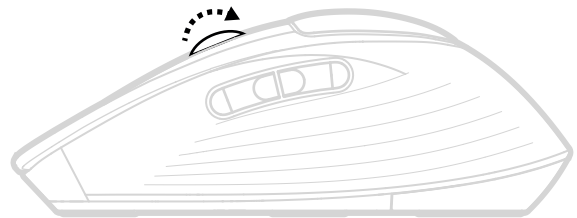

- Super-fast scroll — Get faster scroll for less friction spinning. It will let you scroll faster and with less effort. Ideal for quick scanning through long documents and web pages.

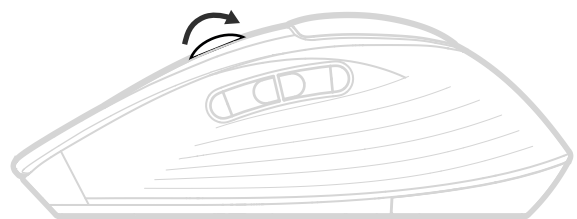

## VIRTUAL HORIZONTAL SCROLL

You can scroll horizontally with your mouse.

This is done with a two-button combination: Press and hold one of the side buttons and scroll with the wheel simultaneously.

**Note:**

The horizontal scroll is ON by default in your mouse. You can customize this feature in the Point & Scroll tab in Logitech software.

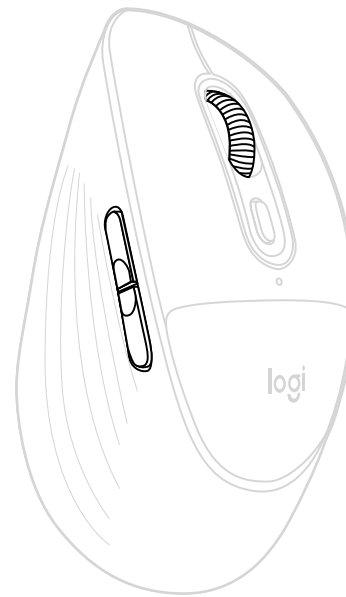

## BACK/FORWARD BUTTONS

The back and forward buttons enhance navigation and simplify tasks.

To move back and forward press the back or forward button to navigate web or document pages, depending on the location of the mouse pointer.

Logitech software lets you assign other useful functions to the buttons, including undo/redo, OS navigation, volume up/down, and more.

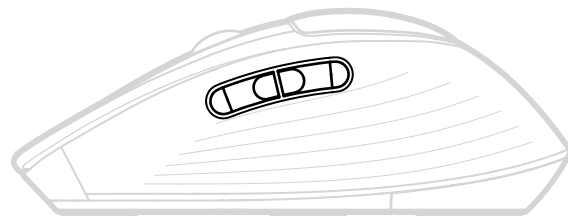

## CHECK BATTERY STATUS

The LED on the top of the mouse indicates battery status.

You can install Logitech software to receive battery status notifications, including low-charge warnings.

LED Color	Status	Indications
● 5 sec.	Steady	From 100% to >5% charge
✶ 5 sec.	Pulsing	Critical level (equivalent to 1 month median use) or below.

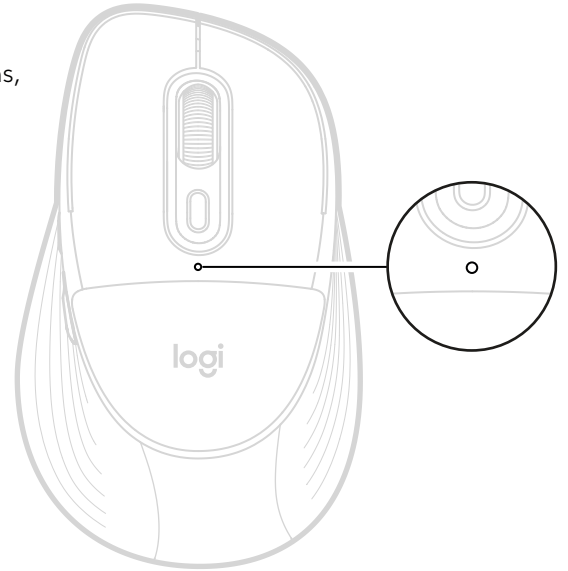

### Note:

The green or red LED will pulse every time the device is turned on or wakes up from deep sleep. Deep sleep is reached after 2 hours of inactivity.

## BATTERY LIFE AND REPLACEMENT

- Requires 1 AA alkaline battery
- Expected battery life is up to 24 months\*

\*Battery life varies with use conditions.

## INSTALLING A NEW BATTERY

1. Slide the battery compartment cover down and remove it from the mouse.
2. You will immediately see the battery of the mouse. Remove the old one and replace it with a new one. Make sure that it faces the correct direction and then place the battery cover back on.

1

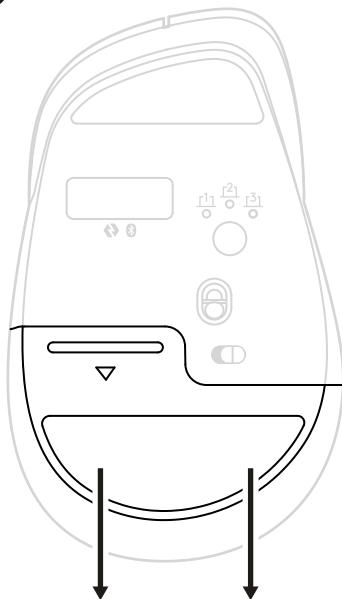

2

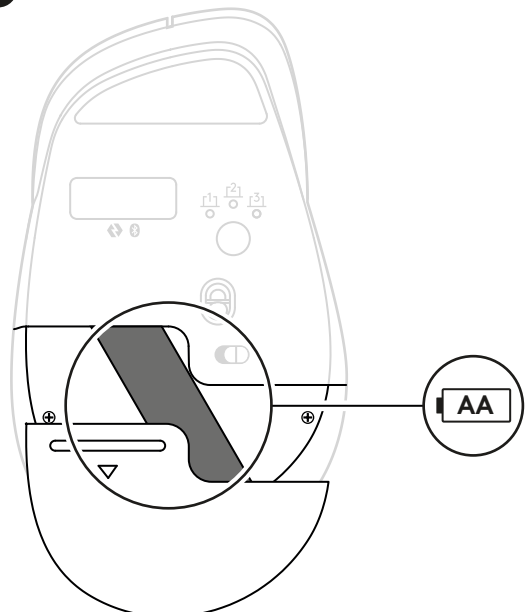

## REPLACING THE PALM CUSHION

The cushion on your mouse is designed to be replaceable. If you need to install a new cushion, you can do so using the pick tool provided with the replacement kit. This tool allows easy removal and installation.

Please follow the instructions below to replace it:

With the pick tool, simply insert firmly one of the corners of it through the split line between the mouse topcase and the cushion. Make sure to insert the tool in the upper right side of the cushion as shown on the image.

Press the tool firmly into the parting line to avoid the tool sliding out and scratching your mouse.

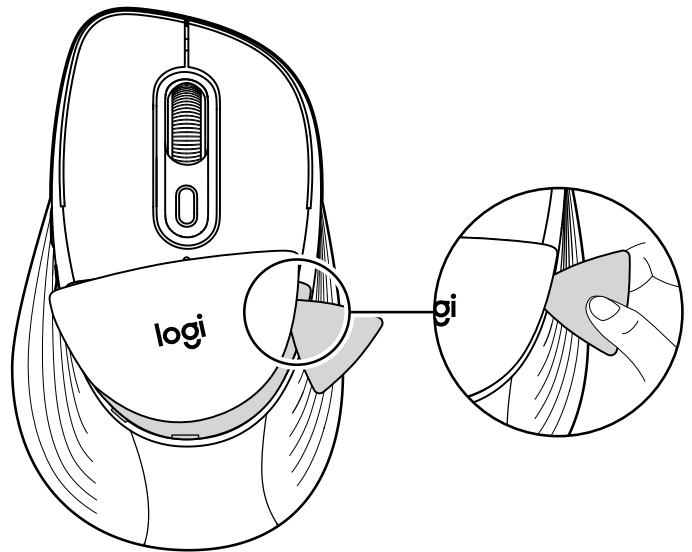

A plastic structure with the cushion will pop up from your mouse.

Slide the tool down around the cushion to continue to unhook it across its border line.

As you move around, the cushion will completely pop-out from the mouse.

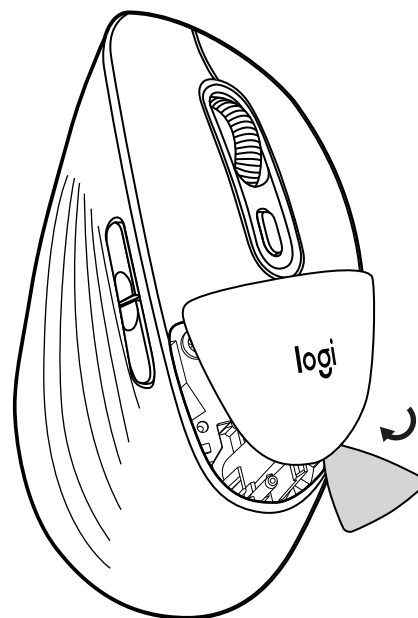

Set the new cushion back on the mouse and press it firmly until it's back in place.

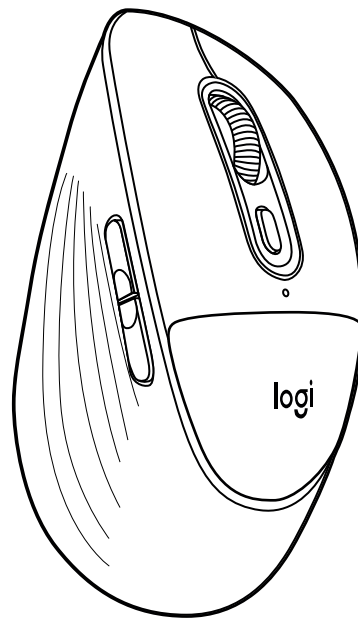

The mouse is now ready to be used again.

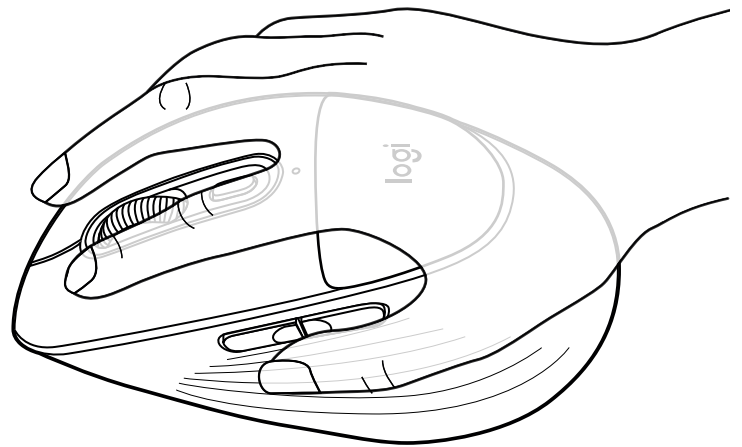

[logitech.com/support/M850L](https://logitech.com/support/M850L)

## WEITERE INFORMATIONEN ZU IHREM PRODUKT

### Maus mit Ihrem Gerät verbinden

Sie können Ihre Maus über eine direkte *Bluetooth*® Low Energy(BLE)-Verbindung mit Ihrem Gerät pairen:

#### So pairen Sie über *Bluetooth*®:

##### SCHRITT 1

Entfernen Sie die Lasche von der Maus. Sie wird daraufhin automatisch eingeschaltet. Kanal 1 ist jetzt zum Pairing bereit.

An der Unterseite der Maus beginnt eine weiße LED (die Easy-Switch-LED Nr. 1) zu blinken.



##### SCHRITT 2

Öffnen Sie die *Bluetooth*®-Einstellungen auf Ihrem Gerät. Fügen Sie ein neues Peripheriegerät hinzu, indem Sie die Maus aus Ihrer Geräteliste auswählen. (Achten Sie darauf, genau die Modellnummer auszuwählen, die an der Unterseite der Maus eingraviert ist). Die Maus ist dann einsatzbereit.

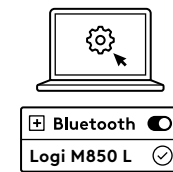

#### Wenn Sie weitere Geräte mit Ihrer Maus pairen möchten, gehen Sie wie folgt vor:

Um die Maus mit einem weiteren Gerät zu pairen, wählen Sie Kanal 2, indem Sie kurz (1 Sekunde lang) die Verbindungstaste an der Unterseite der Maus drücken.

Wenn die LED beginnt zu blinken, kann der zweite Kanal über eine *Bluetooth*®-Verbindung gepairt werden. (Wenn die LED auf Kanal 2 nicht beginnt zu blinken, halten Sie die Verbindungstaste drei Sekunden lang gedrückt, um den Pairing-Modus zu aktivieren.)

Um zwischen Geräten zu wechseln, drücken Sie einfach kurz die Verbindungstaste für Kanal 1, 2 oder 3.

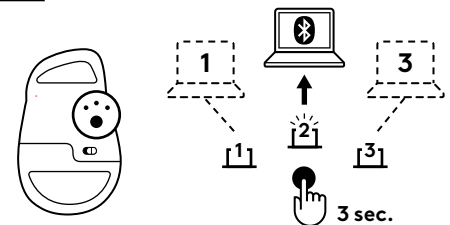

#### Installieren der Logi Options+ App

Laden Sie die Logi Options+ App herunter, um Ihre Maus anzupassen und von praktischen Shortcuts und all den Funktionen zu profitieren, die diese Maus zu bieten hat. Den Download und weitere Informationen zu allen Funktionen finden Sie hier:

<https://www.logitech.com/software/logi-options-plus.html>



## PRODUKT AUF EINEN BLICK

### ANSICHT VON OBEN

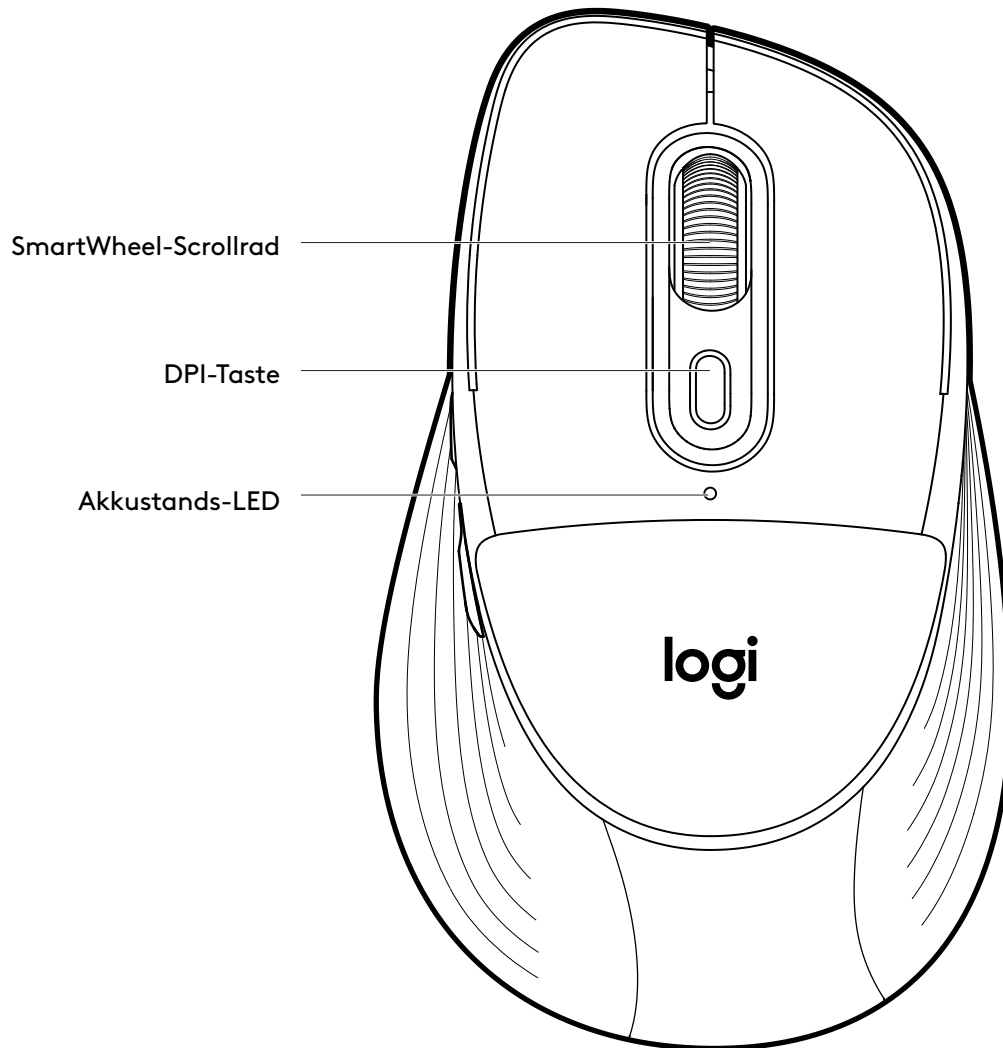

## PRODUKT AUF EINEN BLICK

### ANSICHT VON UNTEN

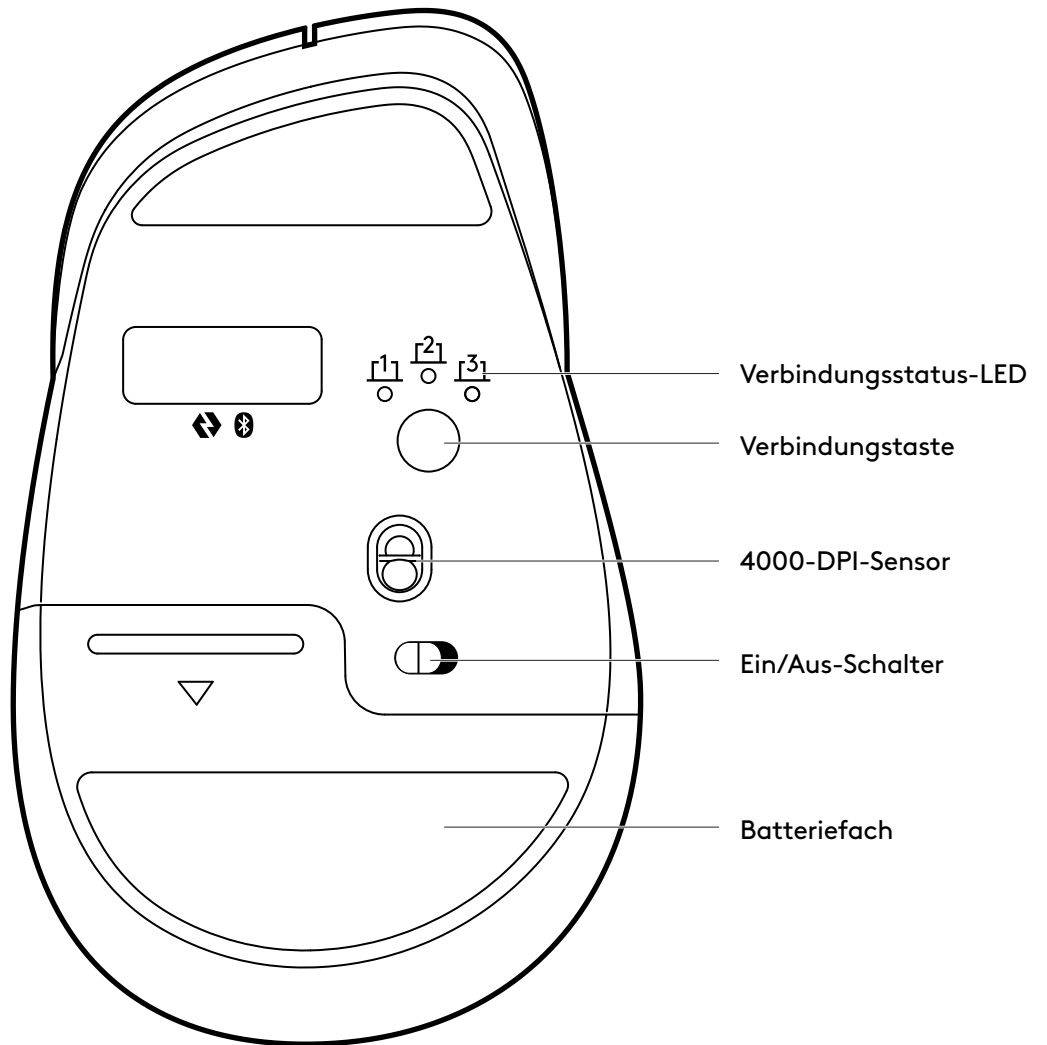

### SEITENANSICHT

Vor- und Zurück-Tasten

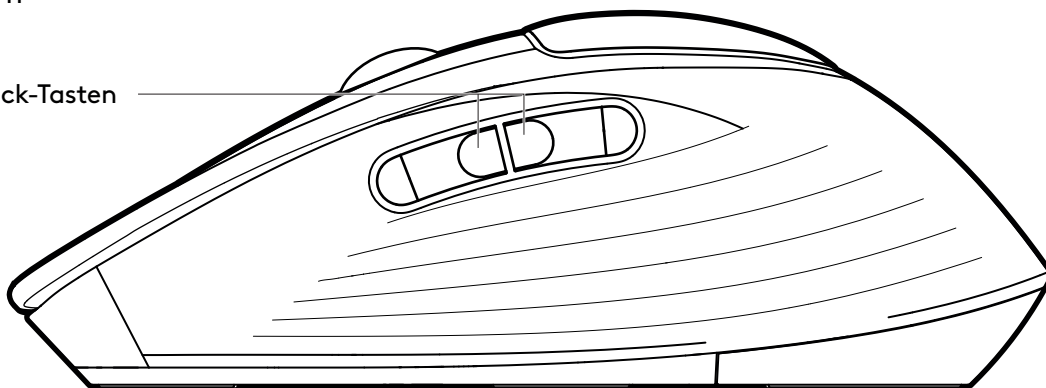

## UNSER NEUES LOGITECH SMARTWHEEL AN IHRER MAUS

SmartWheel – Die Signature Comfort Plus Maus M850 L bietet SmartWheel-Scrolling: Scrollen Sie mit äußerster Präzision oder hoher Geschwindigkeit, ganz wie Sie es gerade brauchen. Mit einer einfachen Fingerbewegung wechseln Sie nahtlos zwischen diesen beiden Bildlaufstilen.



- Zeile für Zeile (stufenweise) scrollen: zeilengenaue Präzision, wenn es auf Details ankommt. Beim langsamen Scrollen spüren Sie jeden Schritt am Rad. Ideal zum Lesen oder präzisen Navigieren durch einzelne Einträge und Listen.

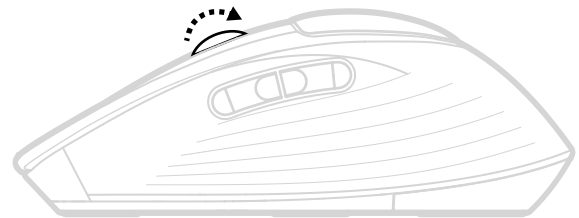

- Superschnelles Scrollen – Scrollen Sie schneller dank geringerer Reibung beim Drehen. Dies ermöglicht Ihnen, schneller und mit weniger Aufwand zu scrollen. Ideal zum schnellen Durchblättern langer Dokumente und Webseiten.

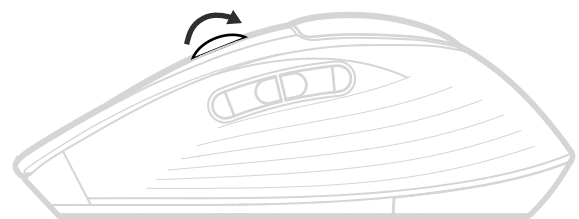

## VIRTUELLES HORIZONTALES SCROLLEN

Mit dieser Maus können Sie horizontal scrollen!

Dies geschieht mit einer Kombination aus zwei Tasten: Halten Sie eine der Seitentasten gedrückt und scrollen Sie gleichzeitig mit dem Rad.

### Hinweis:

Die horizontale Scrollfunktion ist standardmäßig in Ihrer Maus aktiviert. Sie können diese Funktion auf der Registerkarte „Zeigen und scrollen“ in der Logitech Software anpassen.

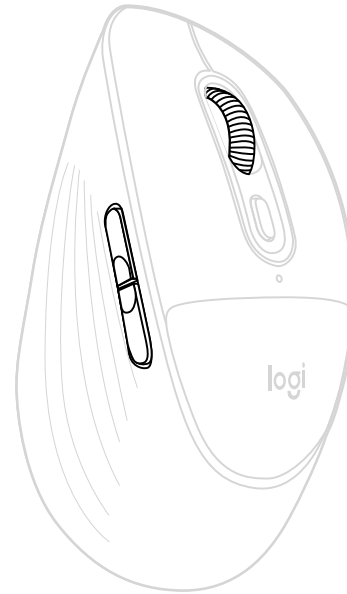

## VOR- UND ZURÜCK-TASTEN

Die Vor- und Zurück-Tasten verbessern die Navigation und vereinfachen Aktionen.

Drücken Sie die Vor- oder Zurück-Taste, um durch Dokumente und Webseiten zu blättern, je nachdem, wo sich der Mauszeiger gerade befindet.

Mit der Logitech Software können Sie den Tasten weitere nützliche Funktionen zuweisen, darunter Rückgängig/Wiederholen, Navigation im Betriebssystem, Lauter/Leiser und mehr.

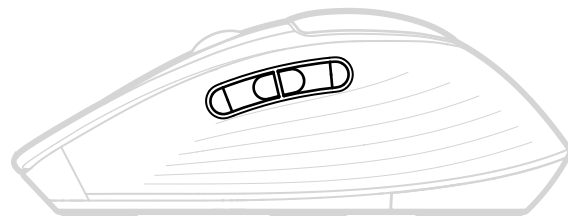

## PRÜFEN DES AKKUSTANDS

Die LED oben auf der Maus zeigt den Akkustand an.

Installieren Sie die Logitech Software, um Benachrichtigungen zum Batteriezustand zu erhalten, einschließlich Warnmeldungen bei niedrigem Ladestand.

LED-Farbe	Status	Bedeutung
● 5 Sek.	Konstant	Zu 100 % bis > 5 % aufgeladen
✶ 5 Sek.	Pulsierend	Kritischer Akkustand (1 Monat durchschnittliche Verwendung) oder darunter

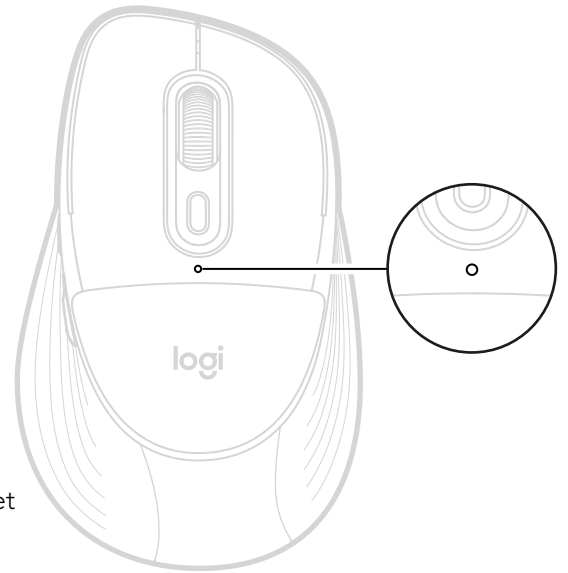

### Hinweis:

Die grüne oder rote LED blinkt jedes Mal, wenn das Gerät eingeschaltet wird oder aus dem Energiesparmodus aktiviert wird. In diesen Energiesparmodus wechselt es nach 2 Stunden.

## BATTERIELEBENSDAUER UND -WECHSEL

- Erfordert 1 Alkalibatterie vom Typ AA
- Die erwartungsgemäße Batterielebensdauer beträgt bis zu 24 Monate\*

\*Die Batterielaufzeit ist von den Nutzungsbedingungen abhängig.

## EINLEGEN EINER NEUEN BATTERIE

1. Schieben Sie die Abdeckung des Batteriefachs nach unten und entfernen Sie sie von der Maus.
2. Sie können die Batterie der Maus sofort sehen. Entfernen Sie die alte und ersetzen Sie sie durch eine neue. Stellen Sie sicher, dass sie in die richtige Richtung zeigt, und setzen Sie dann den Batteriedeckel wieder auf.

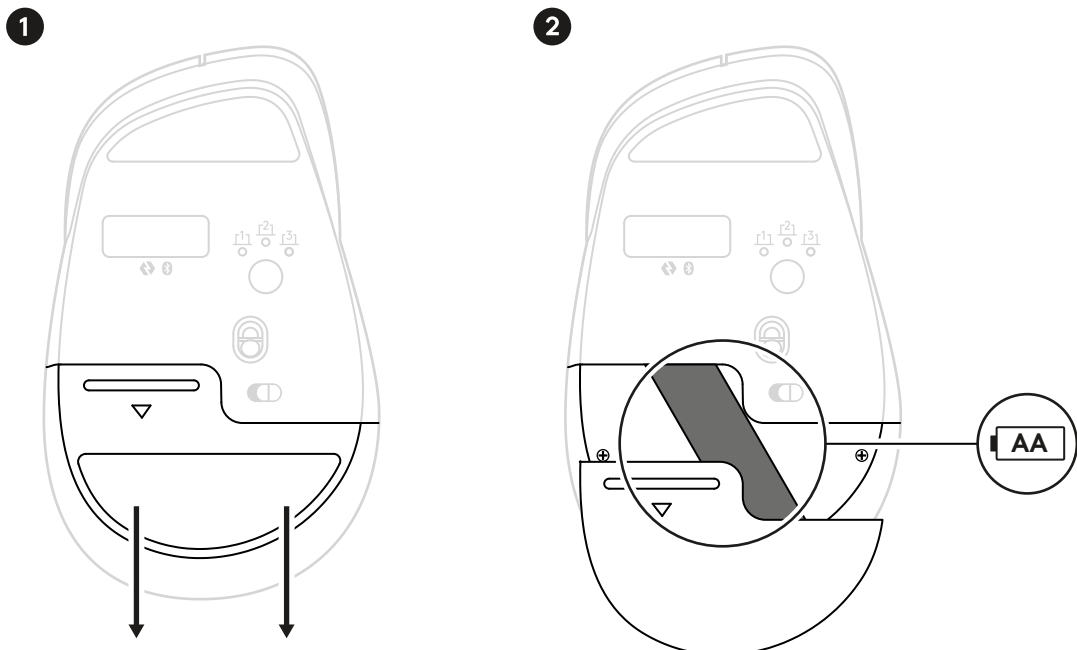

## AUSTAUSCHEN DES HANDBALLENPOLSTERS

Das Polster der Maus ist austauschbar. Wenn Sie ein neues Polster installieren müssen, können Sie dies mit dem im Ersatzkit enthaltenen Werkzeug tun. Dieses Werkzeug ermöglicht eine einfache Entfernung und Installation.

Befolgen Sie die nachstehenden Anweisungen, um es auszutauschen:

Führen Sie einfach eine Ecke des Hebelwerkzeugs fest in die Trennfuge zwischen dem oberen Gehäuseteil der Maus und dem Polster ein. Stellen Sie sicher, dass Sie das Werkzeug wie auf dem Bild gezeigt an der oberen rechten Seite des Polsters einführen.

Drücken Sie das Werkzeug fest in die Trennfuge, damit es nicht herausrutscht und Ihre Maus zerkratzt.

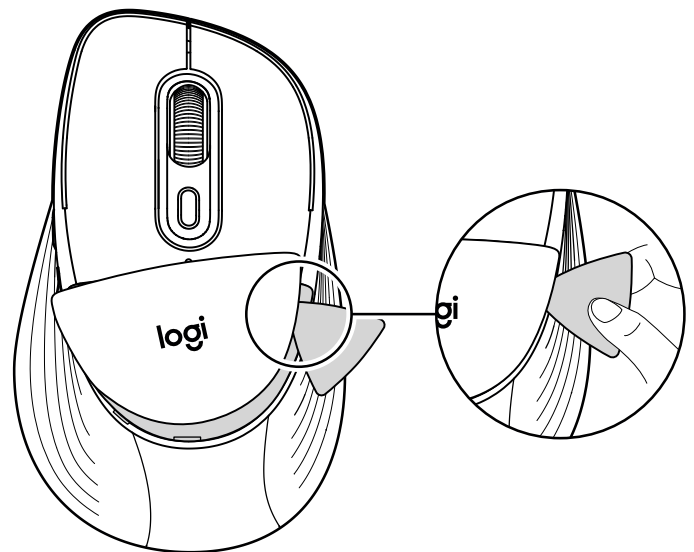

Aus Ihrer Maus wird eine Kunststoffhalterung mit dem Mauspad herausklappen.

Schieben Sie das Werkzeug um das Polster herum nach unten, um es entlang der Kante weiter zu lösen.

Durch die Bewegung löst sich das Polster vollständig aus der Maus.

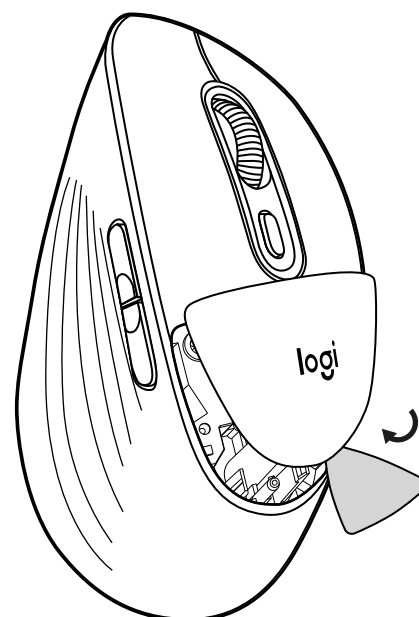

Setzen Sie das neue Polster auf die Maus und drücken Sie es fest an, bis es richtig sitzt.

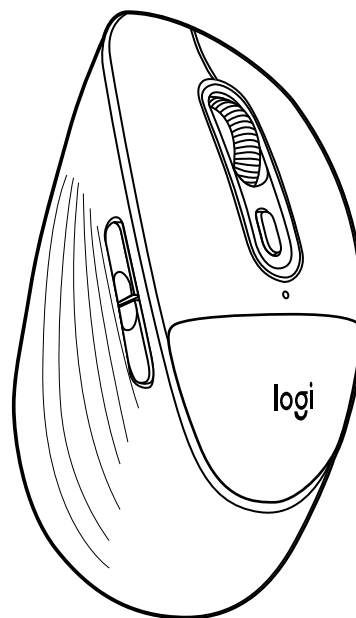

Die Maus ist jetzt bereit, wieder verwendet zu werden.

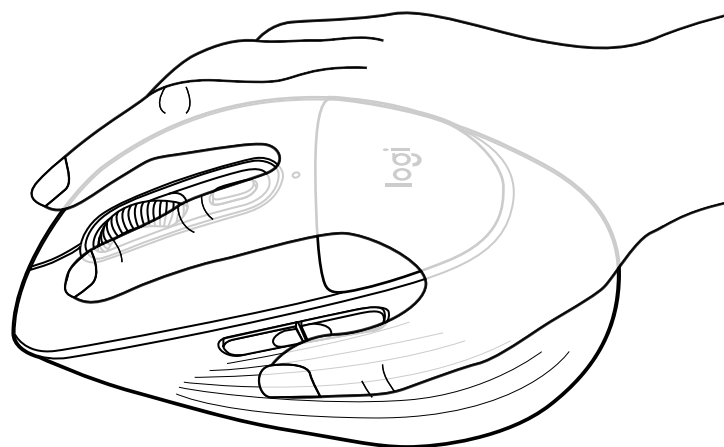

[logitech.com/support/M850L](https://logitech.com/support/M850L)

## EN SAVOIR PLUS SUR VOTRE PRODUIT

### Connectez votre souris à votre appareil

Vous pouvez coupler votre souris à votre appareil via une connexion directe *Bluetooth*® Low Energy (BLE) :

#### Pour coupler via *Bluetooth*® :

##### ÉTAPE 1

Retirez la languette de la souris. Elle s'allume automatiquement. Le canal 1 est prêt à être couplé.

Un témoin lumineux blanc sur le dessous de votre souris (sur le témoin lumineux Easy-Switch numéro 1) commencera à clignoter.



##### ÉTAPE 2

Ouvrez les préférences *Bluetooth*® sur votre appareil. Ajoutez un nouveau périphérique en sélectionnant la souris dans votre liste d'appareils (sélectionnez bien le même numéro de modèle que celui gravé sous votre souris) : votre souris est prête à l'emploi.

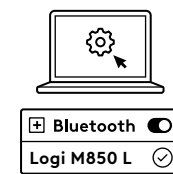

#### Si vous souhaitez coupler des appareils supplémentaires à votre souris, suivez l'étape ci-dessous :

Pour coupler la souris à un appareil supplémentaire, sélectionnez le canal 2 en appuyant brièvement (une seconde) sur le bouton de connexion sous votre souris.

Lorsque le témoin lumineux commence à clignoter, le deuxième canal est prêt à être couplé via une connexion *Bluetooth*® (si le témoin lumineux du canal 2 ne clignote pas, appuyez longuement sur le bouton pendant trois secondes pour activer le mode de couplage).

Pour basculer entre les appareils, appuyez brièvement sur le bouton de connexion entre les canaux 1, 2 ou 3.

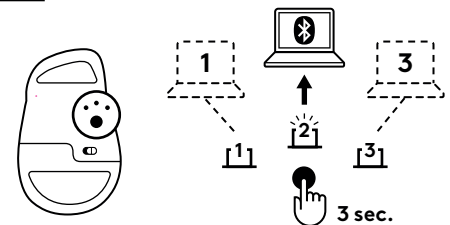

#### Installez l'application Logi Options+.

Téléchargez l'application Logi Options+ pour personnaliser votre souris et bénéficier de raccourcis pratiques et de toutes les possibilités qu'elle offre. Pour accéder au téléchargement et en savoir plus sur toutes les fonctionnalités, rendez-vous sur <https://www.logitech.com/software/logi-options-plus.html>

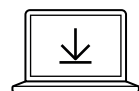

Logi Options+ App  
[logi.com/optionsplus](https://logi.com/optionsplus)

## PRÉSENTATION DU PRODUIT

### VUE DE DESSUS

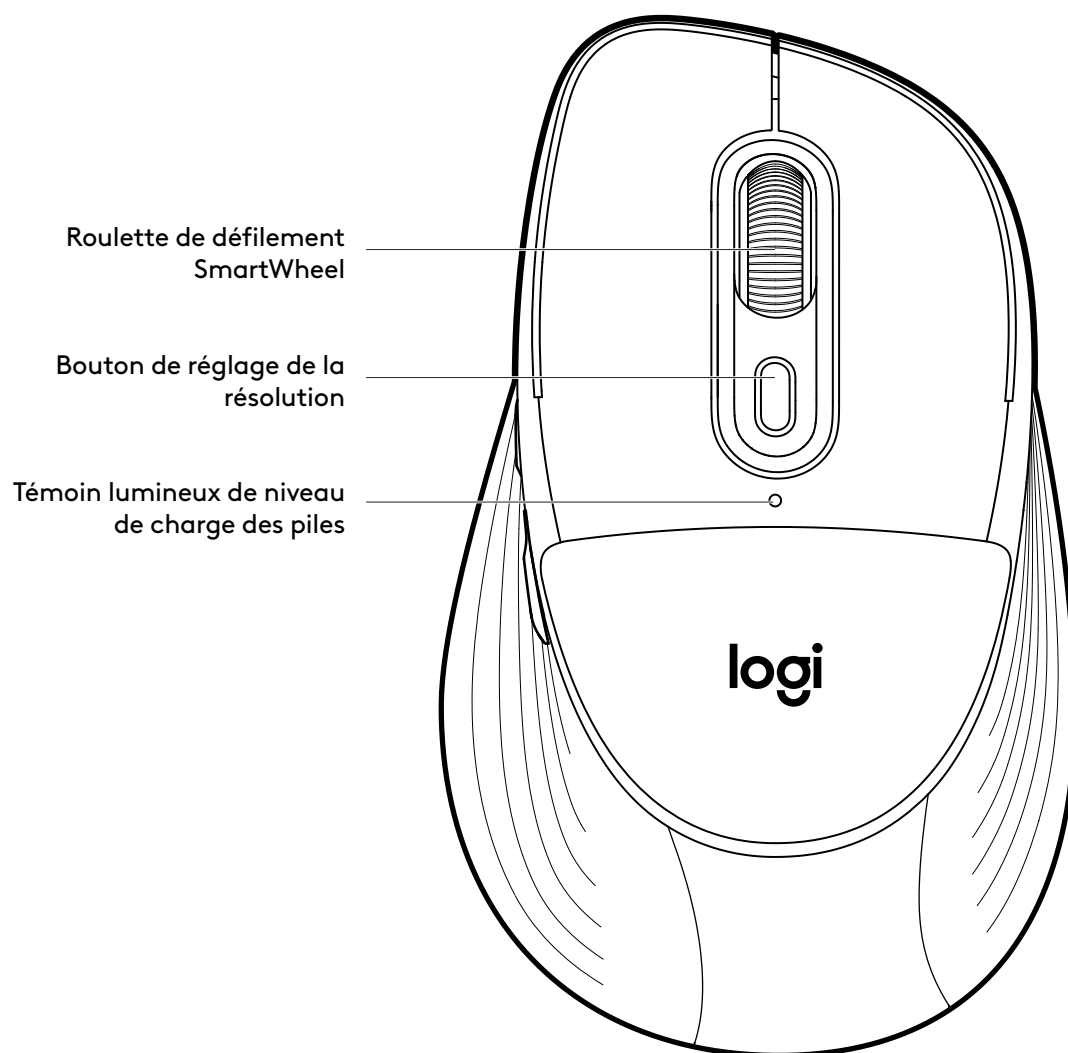

## PRÉSENTATION DU PRODUIT

### VUE DE DESSOUS

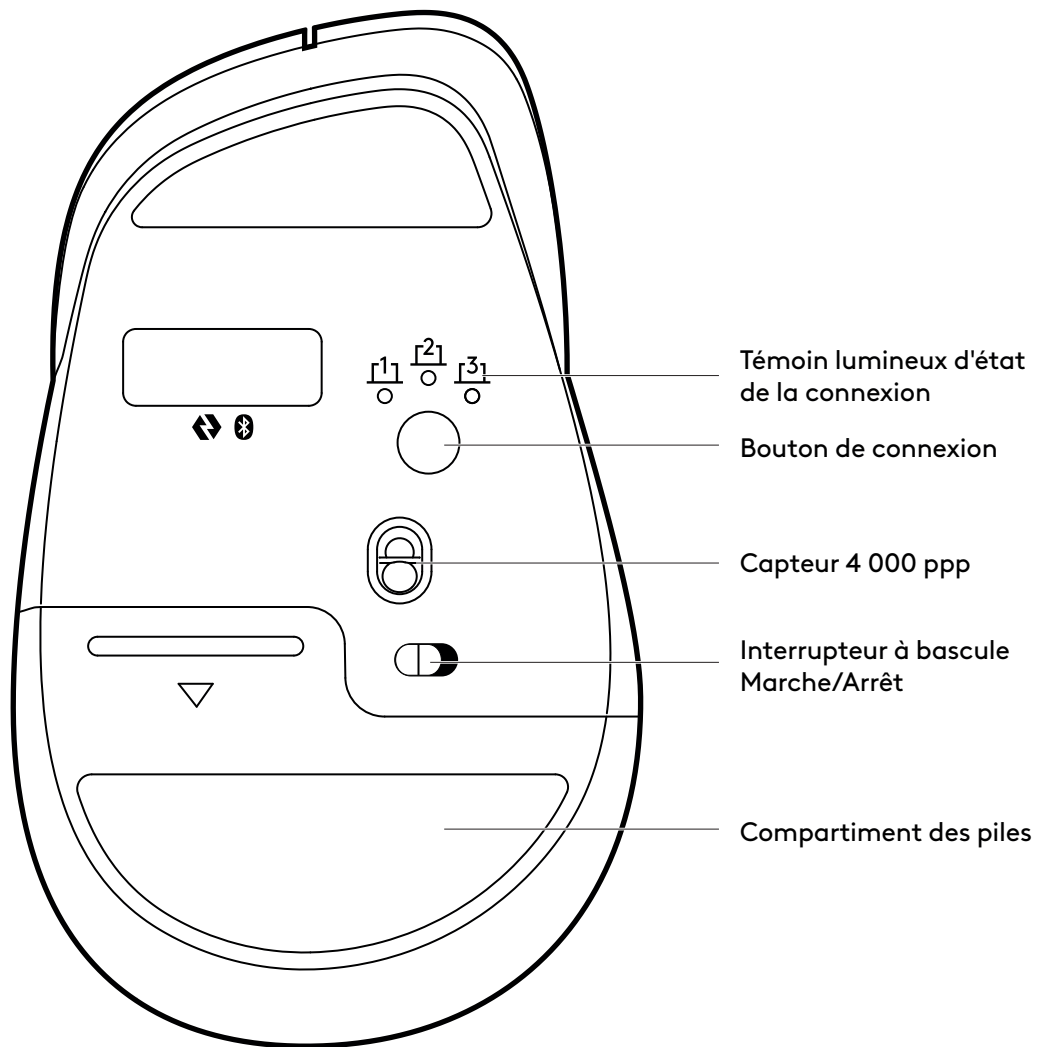

### VUE DE CÔTÉ

Boutons Précédent/Suivant

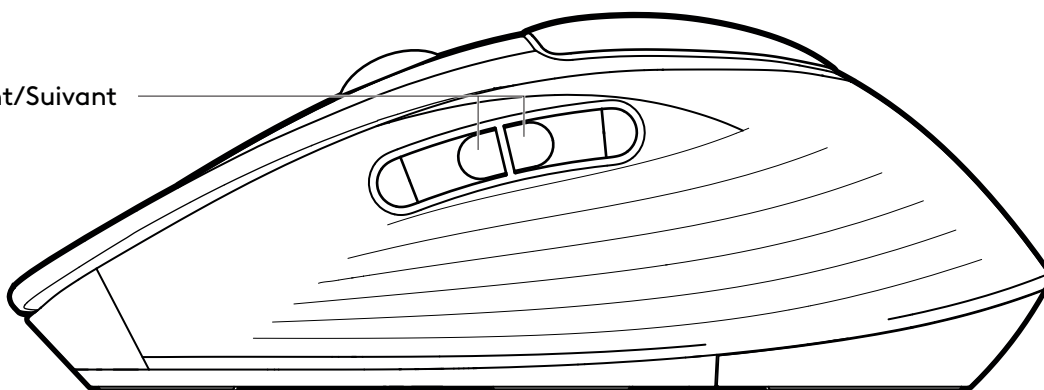

## NOTRE NOUVELLE MOLETTE LOGITECH SMARTWHEEL SUR VOTRE SOURIS

SmartWheel — La souris Signature Comfort Plus M850 L est dotée du défilement SmartWheel qui offre précision ou rapidité dès que vous en avez besoin. Basculez en toute simplicité entre deux styles de défilement en un clin d'œil.



- Défilement ligne par ligne (mode cranté) : offre une précision ligne par ligne lorsque vous avez besoin de vous concentrer sur les détails. Faites défiler lentement, vous sentirez chaque cran sur la molette. Idéal pour lire ou naviguer avec précision dans les éléments et les listes.

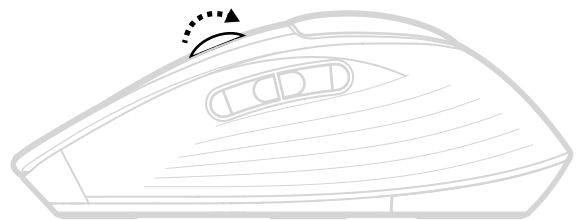

- Défilement super rapide — Obtenez un défilement plus rapide avec moins de friction. Vous pourrez ainsi faire défiler l'écran plus rapidement et plus facilement. Idéal pour parcourir vite de longs documents et pages web.

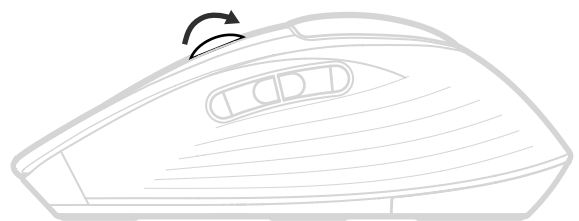

## DÉFILEMENT HORIZONTAL VIRTUEL

Vous pouvez faire défiler horizontalement avec votre souris.

Pour ce faire, vous pouvez utiliser une combinaison de deux boutons : appuyez sur l'un des boutons latéraux et maintenez-le enfoncé, puis faites défiler l'écran à l'aide de la molette simultanément.

### Remarque :

Le défilement horizontal est activé par défaut sur votre souris. Vous pouvez personnaliser cette fonction dans l'onglet Pointer, faire défiler, appuyer du logiciel Logitech.

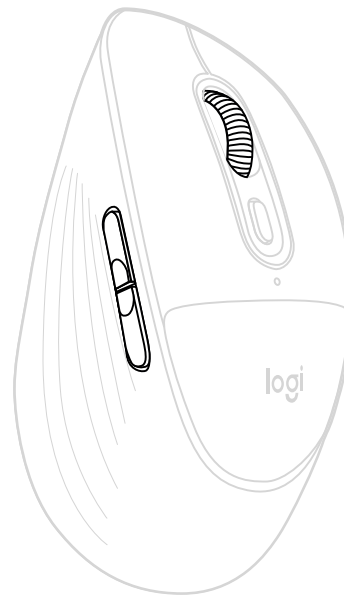

## BOUTONS PRÉCÉDENT/SUIVANT

Les boutons Précédent/Suivant améliorent la navigation et simplifient les tâches.

Pour naviguer entre les pages d'un document ou entre des pages Web, appuyez sur le bouton Précédent ou Suivant, selon l'emplacement du pointeur de la souris.

Le logiciel Logitech vous permet d'attribuer d'autres fonctions utiles aux boutons, notamment Annuler/Rétablir, navigation dans le système d'exploitation, augmenter/diminuer le volume, et bien plus encore.

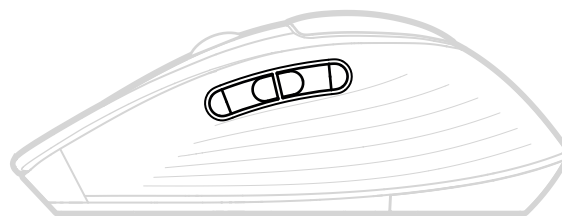

## VÉRIFIER L'AUTONOMIE

Le témoin lumineux situé en haut de la souris indique l'autonomie.

Vous pouvez installer le logiciel Logitech pour recevoir des notifications sur le niveau d'autonomie, y compris des avertissements en cas de charge faible.

Couleur du témoin lumineux	État	Indications
● 5 s.	Fixe	Entre 100 % et 5 % de charge
✶ 5 s.	Clignotement	Niveau critique (équivalent à 1 mois d'utilisation médiane) ou inférieur.

### Remarque :

Le témoin lumineux rouge ou vert clignote à chaque fois que le dispositif est mis en marché ou sort du mode veille. Le mode veille profonde est atteint après 2 heures d'inactivité.

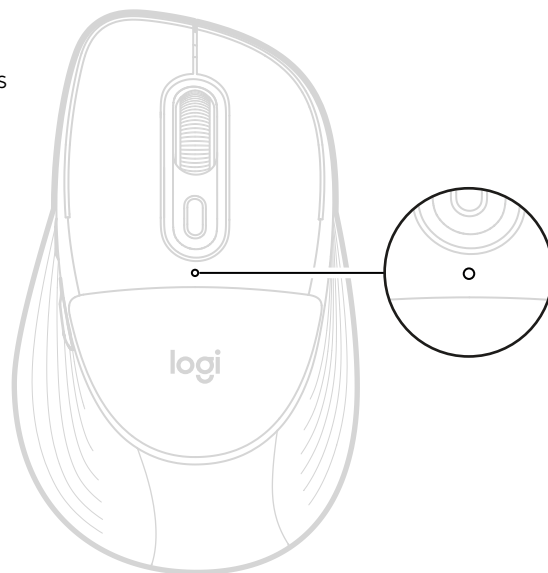

## AUTONOMIE ET REMPLACEMENT DES PILES

- Fonctionne avec une pile alcaline AA
- La longévité de la pile est estimée à 24 mois\*

\*L'autonomie peut varier en fonction des conditions d'utilisation.

## INSTALLATION D'UNE NOUVELLE PILE

1. Faites glisser le couvercle du compartiment de la pile vers le bas et retirez-le de la souris.
2. La pile de la souris apparaît immédiatement. Retirez l'ancienne et remplacez-la par une nouvelle. Veillez à ce qu'elle soit orientée dans le bon sens, puis remettez le couvercle de la pile en place.

1

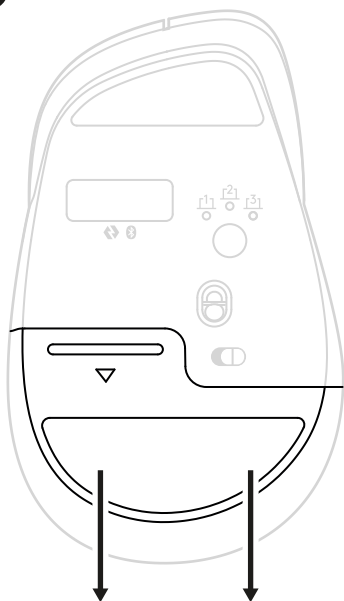

2

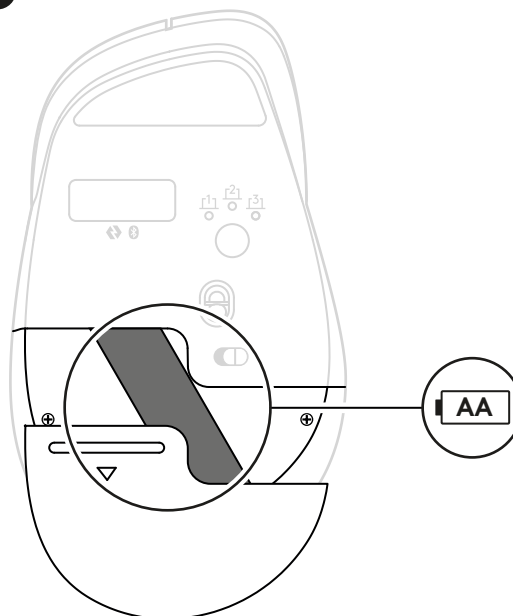

## REPLACEMENT DU COUSSIN DE PAUME

Le coussin de votre souris est conçu pour être remplaçable. Si vous devez installer un nouveau coussin, vous pouvez le faire en utilisant l'outil de prélèvement fourni avec le kit de remplacement. Cet outil permet un retrait et une installation faciles.

Veillez suivre les instructions ci-dessous pour le remplacer :

Insérez fermement l'un des coins de l'outil de retrait dans la ligne de séparation entre le dessus de la souris et le coussin. Veillez à insérer l'outil dans le coin supérieur droit du coussin comme indiqué sur l'image

Enfoncez fermement l'outil dans la ligne de séparation pour éviter qu'il ne glisse et ne raye votre souris.

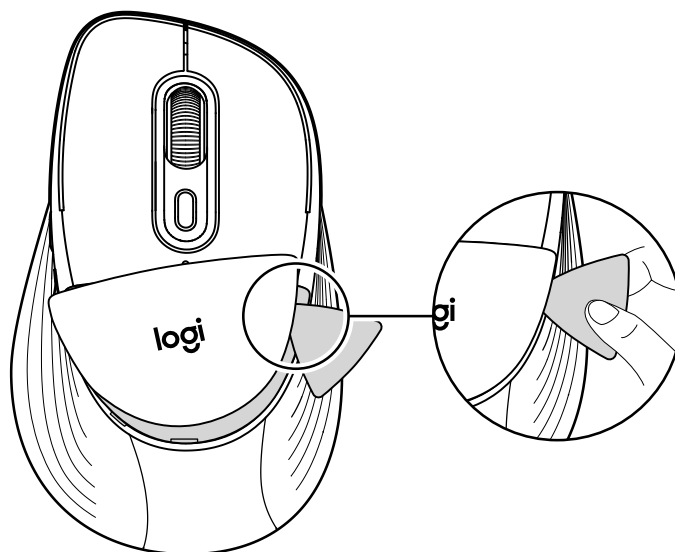

Une structure en plastique contenant le coussin sort ensuite de votre souris.

Faites glisser l'outil vers le bas autour du coussin pour continuer à le décrocher le long de son bord.

À mesure que vous vous déplacez, le coussin se détache complètement de la souris.

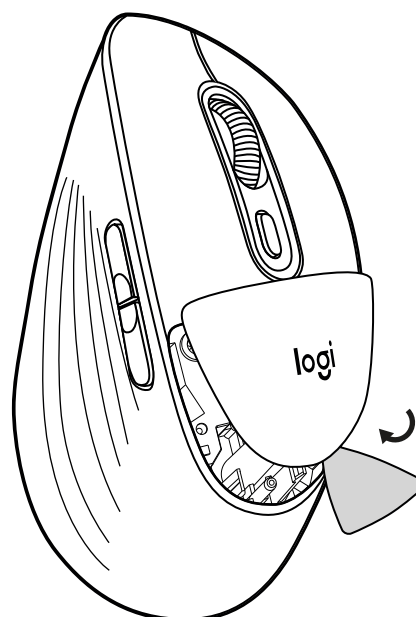

Remettez le nouveau coussin sur la souris et appuyez fermement jusqu'à ce qu'il soit en place.

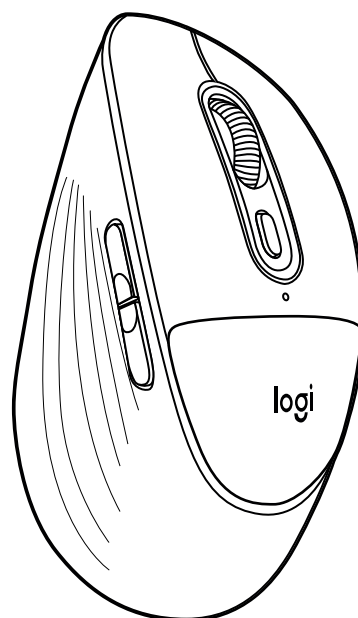

Vous pouvez maintenant utiliser à nouveau la souris.

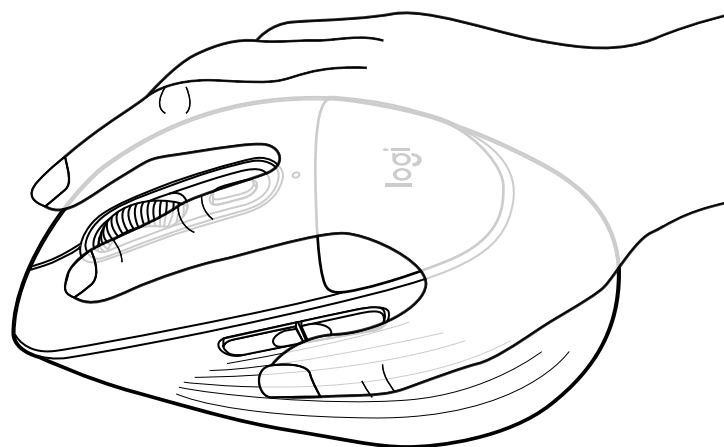

[logitech.com/support/M850L](https://logitech.com/support/M850L)

## INFORMAZIONI SUL PRODOTTO

### Connessione del mouse al dispositivo

Puoi associare il mouse al tuo dispositivo tramite connessione diretta *Bluetooth*® Low Energy (BLE):

**Per eseguire l'associazione tramite *Bluetooth*®:**

#### PASSAGGIO 1

Rimuovi la linguetta dal mouse. Si accenderà automaticamente. Il canale 1 sarà pronto per l'associazione.

Un LED bianco sul lato inferiore del mouse (LED Easy-Switch numero 1) inizierà a lampeggiare.



#### PASSAGGIO 2

Apri le preferenze *Bluetooth*® sul dispositivo. Aggiungi una nuova periferica selezionando il mouse dal tuo elenco di dispositivi (accertati di selezionare lo stesso numero di modello inciso sotto il mouse) e il mouse sarà pronto per l'uso.

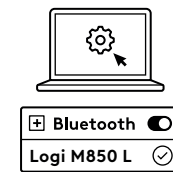

**Se desideri associare ulteriori dispositivi al tuo mouse, segui il passaggio successivo:**

Per associare il mouse a un altro dispositivo, seleziona il Canale 2 premendo brevemente (1 secondo) il pulsante di connessione sotto il mouse.

Quando il LED inizia a lampeggiare, il secondo canale sarà pronto per l'associazione tramite una connessione *Bluetooth*® (se il LED sul Canale 2 non inizia a lampeggiare, tieni premuto il pulsante di connessione per 3 secondi per attivare la modalità di associazione).

Per passare da un dispositivo all'altro è sufficiente premere brevemente il pulsante di connessione scegliendo tra il canale 1, 2 o 3.

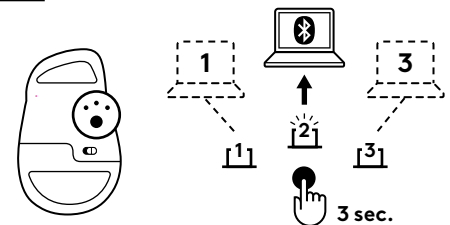

### Installazione dell'app Logi Options+

Scarica l'app Logitech Options+ per personalizzare il tuo mouse e scoprire le scelte rapide avanzate e tutte le possibilità che questo mouse ha da offrirti. Per scaricare e scoprire di più sulla gamma completa di funzionalità, vai su <https://www.logitech.com/software/logi-options-plus.html>

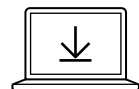

Logi Options+ App  
[logi.com/optionsplus](https://logi.com/optionsplus)

## PANORAMICA DEL PRODOTTO

### VISTA DALL'ALTO

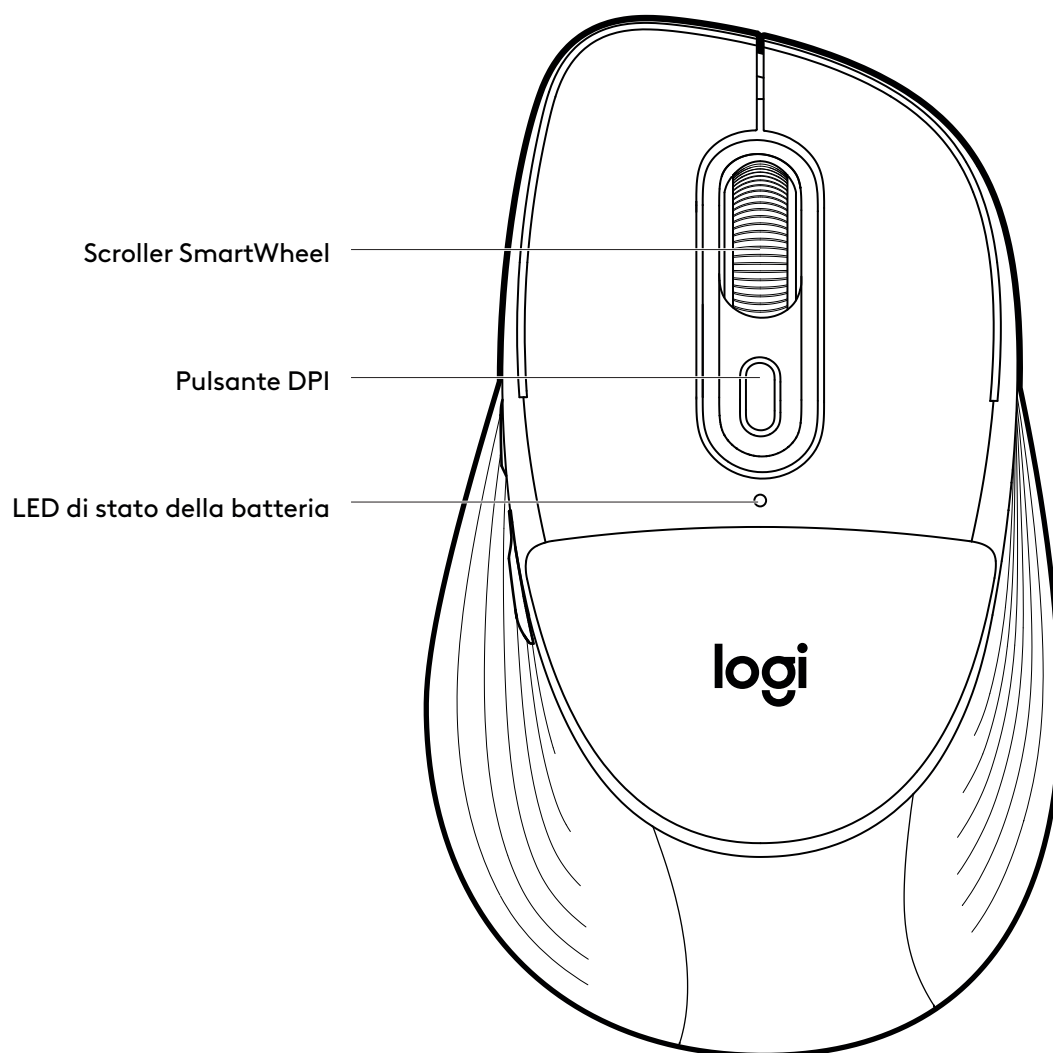

## PANORAMICA DEL PRODOTTO

### VISTA DAL BASSO

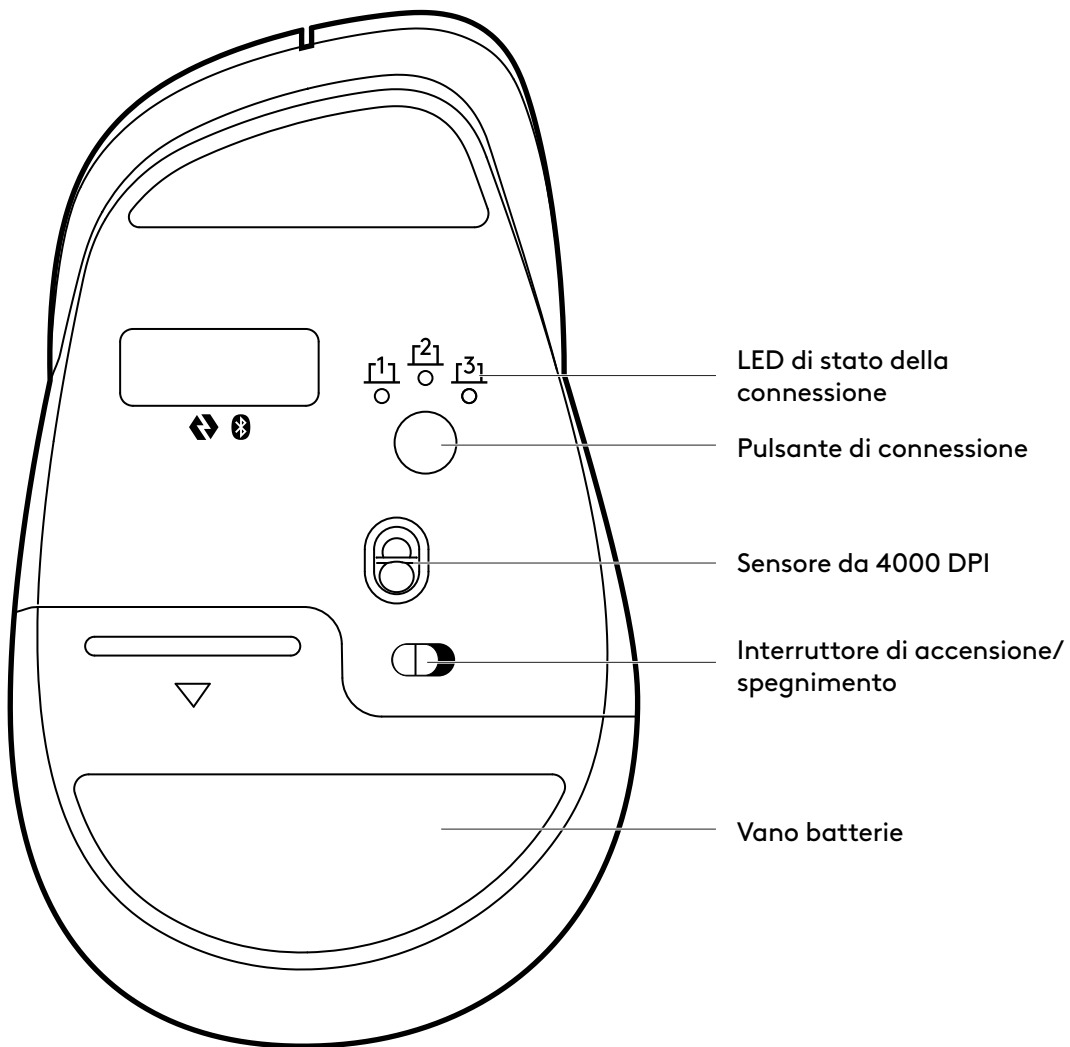

### VISTA LATERALE

Pulsanti Avanti/Indietro

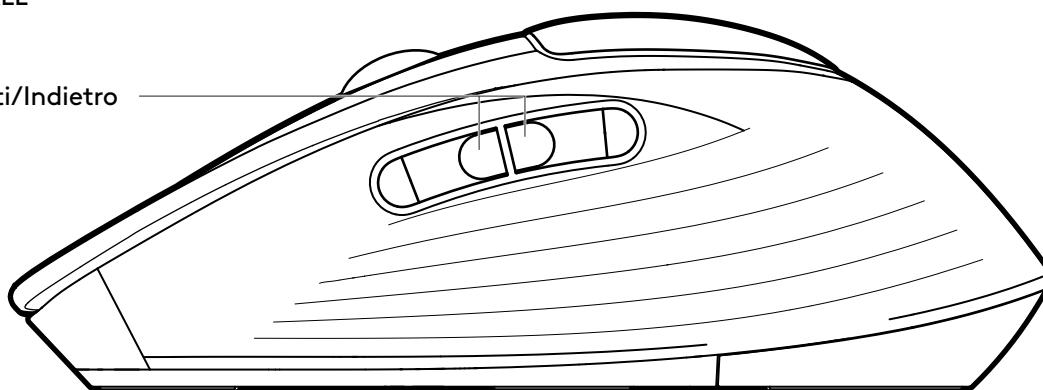

## LA NOSTRA NUOVA LOGITECH SMARTWHEEL SUL TUO MOUSE

SmartWheel: il mouse Signature Comfort Plus M850 L è dotato di scorrimento SmartWheel, che garantisce precisione o velocità nel momento in cui ne hai bisogno. Passa facilmente da uno stile di scorrimento all'altro con un semplice tocco.



- Scorrimento riga per riga (a scatti): ottieni la precisione riga per riga quando devi concentrarti sui dettagli. Scorri lentamente, sentirai ogni scatto sullo scroller. Ideale per la lettura o la navigazione precisa di elementi ed elenchi.

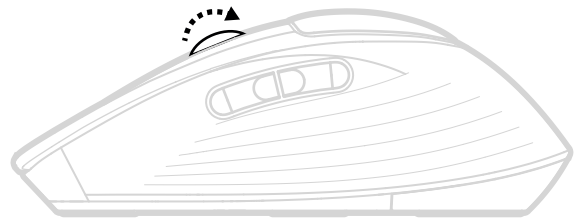

- Scorrimento super veloce: ottieni uno scorrimento più veloce con meno attrito. Ti permetterà di scorrere più velocemente e con meno sforzo. Ideale per scorrere rapidamente attraverso lunghi documenti e pagine web.

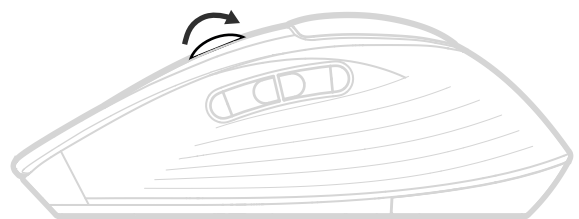

## SCORRIMENTO ORIZZONTALE VIRTUALE

Con il tuo mouse puoi scorrere orizzontalmente.

Questa operazione viene eseguita con una combinazione di due pulsanti: tieni premuto uno dei pulsanti laterali e contemporaneamente scorri con lo scroller.

### **Nota:**

Lo scorrimento orizzontale è attivo sul mouse per impostazione predefinita. È possibile personalizzare questa funzionalità nella scheda Puntamento e scorrimento nel software Logitech.

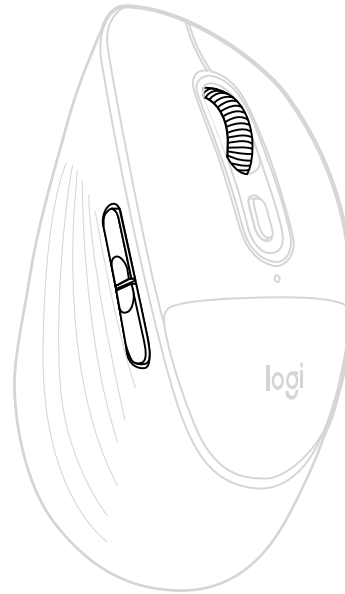

## PULSANTI AVANTI/INDIETRO

I pulsanti Avanti e Indietro consentono di migliorare la navigazione e semplificare le attività.

Per andare avanti o indietro, premi il pulsante Indietro o Avanti per esplorare le pagine Web o i documenti, in base alla posizione del puntatore del mouse.

Il software Logitech consente di assegnare altre utili funzioni ai pulsanti, tra cui annulla/ripeti, navigazione nel sistema operativo, regolazione del volume e altro ancora.

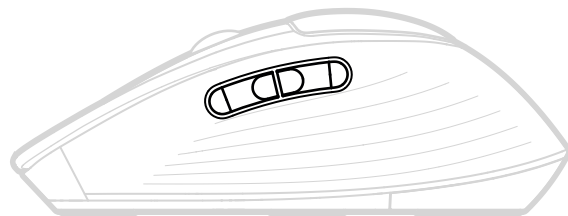

## CONTROLLO DELLO STATO DELLA BATTERIA

Il LED sulla parte superiore del mouse indica lo stato della batteria.

Installa il software Logitech per ricevere le notifiche sullo stato della batteria, tra cui gli avvisi quando è quasi scarica.

Colore LED	Stato	Stato
● 5 sec.	Fissa	Dal 100% fino a oltre il 5% di carica
✶ 5 sec.	Pulsa	Livello critico (equivalente a un utilizzo medio di 1 mese) o inferiore.

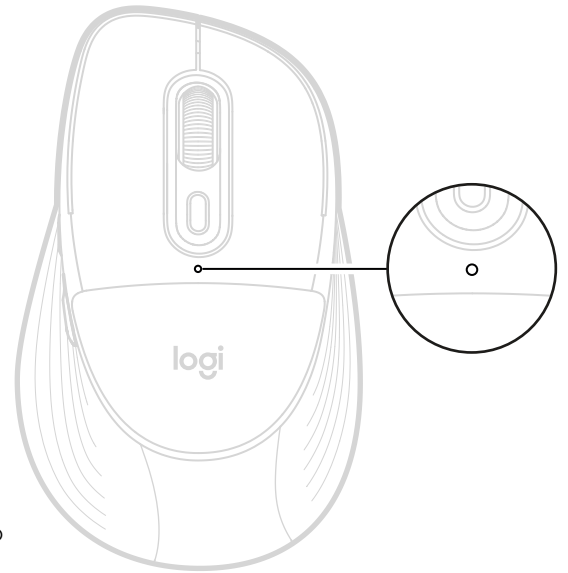

### Nota:

Il LED verde o rosso lampeggerà ogni volta che il dispositivo viene acceso o si riattiva dopo la sospensione. La sospensione si attiva dopo 2 ore di inattività.

## DURATA DELLA BATTERIA E SOSTITUZIONE

- Funziona con 1 batteria alcalina AA
- La durata prevista delle batterie è di massimo 24 mesi\*

\*La durata della batteria varia a seconda delle condizioni di utilizzo.

## INSTALLAZIONE DI BATTERIE NUOVE

1. Scorri il coperchio del vano batteria verso il basso e rimuovilo dal mouse.
2. Vedrai immediatamente la batteria del mouse. Rimuovi quella vecchia e sostituiscila con una nuova. Assicurati che sia orientata nella direzione corretta e poi riposiziona il coperchio della batteria.

1



2

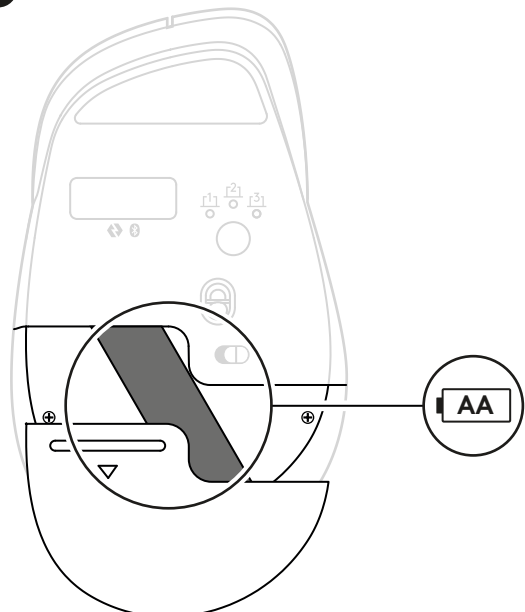

## SOSTITUZIONE DEL CUSCINETTO PER IL PALMO

Il cuscinetto del tuo mouse è progettato per essere sostituito. Se hai bisogno di installare un nuovo cuscinetto, puoi farlo utilizzando lo strumento a punta fornito con il kit di sostituzione. Questo strumento consente una facile rimozione e installazione.

Ti invitiamo a seguire le istruzioni riportate di seguito per sostituirlo:

Con lo strumento a punta, ti basta inserire in modo deciso uno degli angoli attraverso la linea che separa il coperchio superiore del mouse e il cuscinetto. Assicurati di inserire lo strumento nell'angolo in alto a destra del cuscinetto come mostrato nell'immagine.

Premi lo strumento saldamente nella linea di separazione per evitare che scivoli fuori e graffi il mouse.

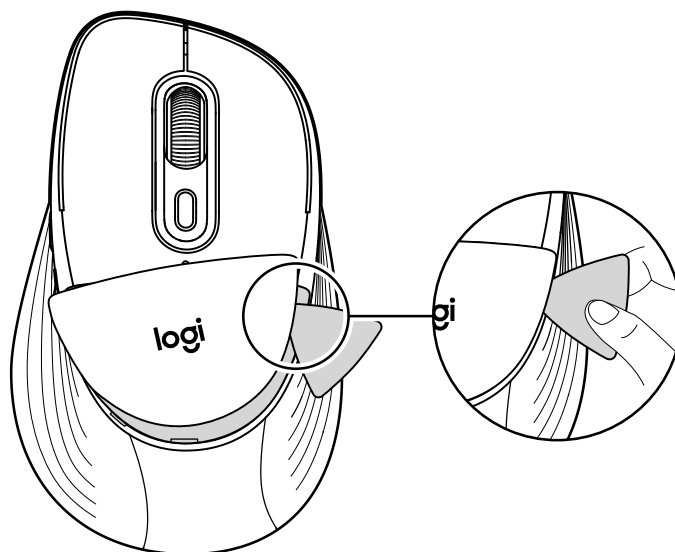

Una struttura di plastica con il cuscinetto fuoriuscirà dal mouse.

Fai scivolare lo strumento verso il basso attorno al cuscinetto per continuare a sganciarlo lungo il bordo.

Mentre ti muovi, il cuscinetto si staccherà completamente dal mouse.

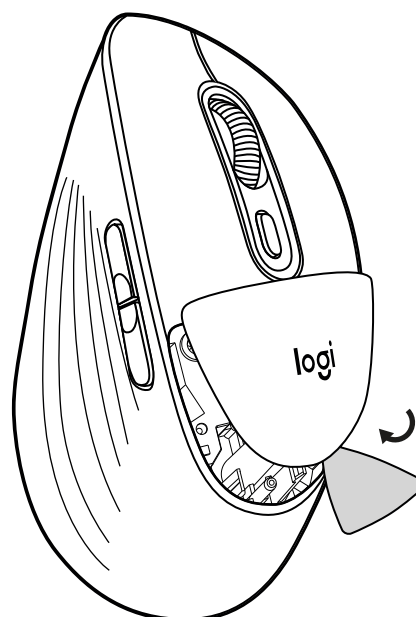

Posiziona il nuovo cuscinetto sul mouse e premi saldamente finché non torna al suo posto.

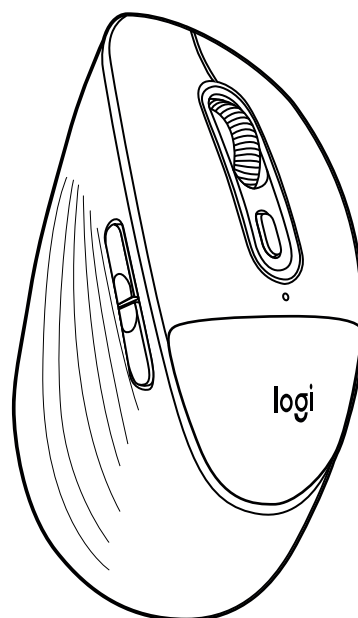

Il mouse è ora pronto per essere riutilizzato.

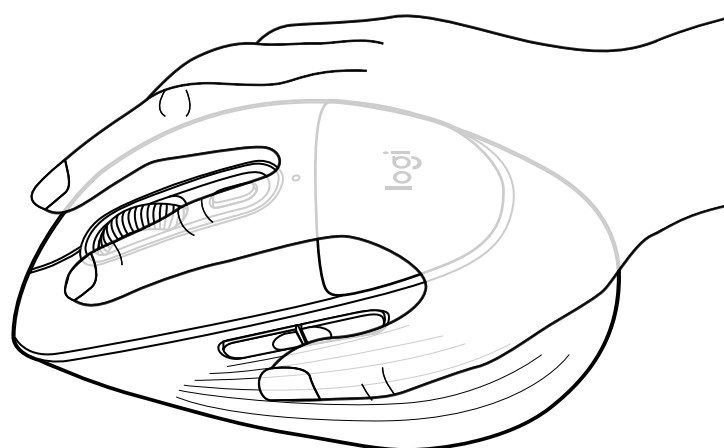

[logitech.com/support/M850L](https://logitech.com/support/M850L)

## MÁS INFORMACIÓN SOBRE SU PRODUCTO

### Conecta el ratón al dispositivo

Puedes emparejar el ratón con el dispositivo que prefieras a través de una conexión directa *Bluetooth*® Low Energy (BLE):

#### Para emparejar mediante *Bluetooth*®:

##### PASO 1

Retira la lengüeta del ratón. Se encenderá automáticamente. El canal 1 estará listo para emparejarse.

Un LED blanco de la parte inferior del ratón (en el número 1 del LED Easy-Switch) comenzará a parpadear.



##### PASO 2

Abre las preferencias de *Bluetooth*® en el dispositivo. Para añadir un nuevo periférico, selecciona el ratón en la lista de dispositivos (asegúrate de seleccionar la referencia del modelo que está grabada en la parte inferior del ratón) y estará listo para usar.

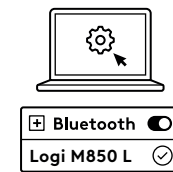

#### Si quieres emparejar otros dispositivos con el ratón, sigue este paso:

Para emparejar el ratón con otro dispositivo, selecciona el canal 2 con una pulsación corta (1 segundo) del botón de conexión de debajo del ratón.

Cuando el LED comience a parpadear, el segundo canal estará listo para emparejarse por *Bluetooth*® (si el LED del canal 2 no parpadea, mantén pulsado el botón de conexión durante 3 segundos para activar el modo de emparejamiento).

Para alternar entre dispositivos, solo tienes que presionar brevemente el botón de conexión para cambiar entre el canal 1, 2 y 3.

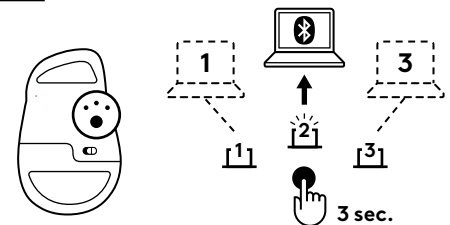

#### Instala la aplicación Logi Options+

Descarga la aplicación Logi Options+ para personalizar el ratón y beneficiarte de accesos directos prácticos y todas las posibilidades que ofrece este ratón. Para descargar la aplicación y obtener más información sobre todas sus funciones, visita <https://www.logitech.com/software/logi-options-plus.html>

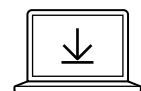

Logi Options+ App  
[logi.com/optionsplus](https://logi.com/optionsplus)

## COMPONENTES DEL PRODUCTO

### VISTA SUPERIOR

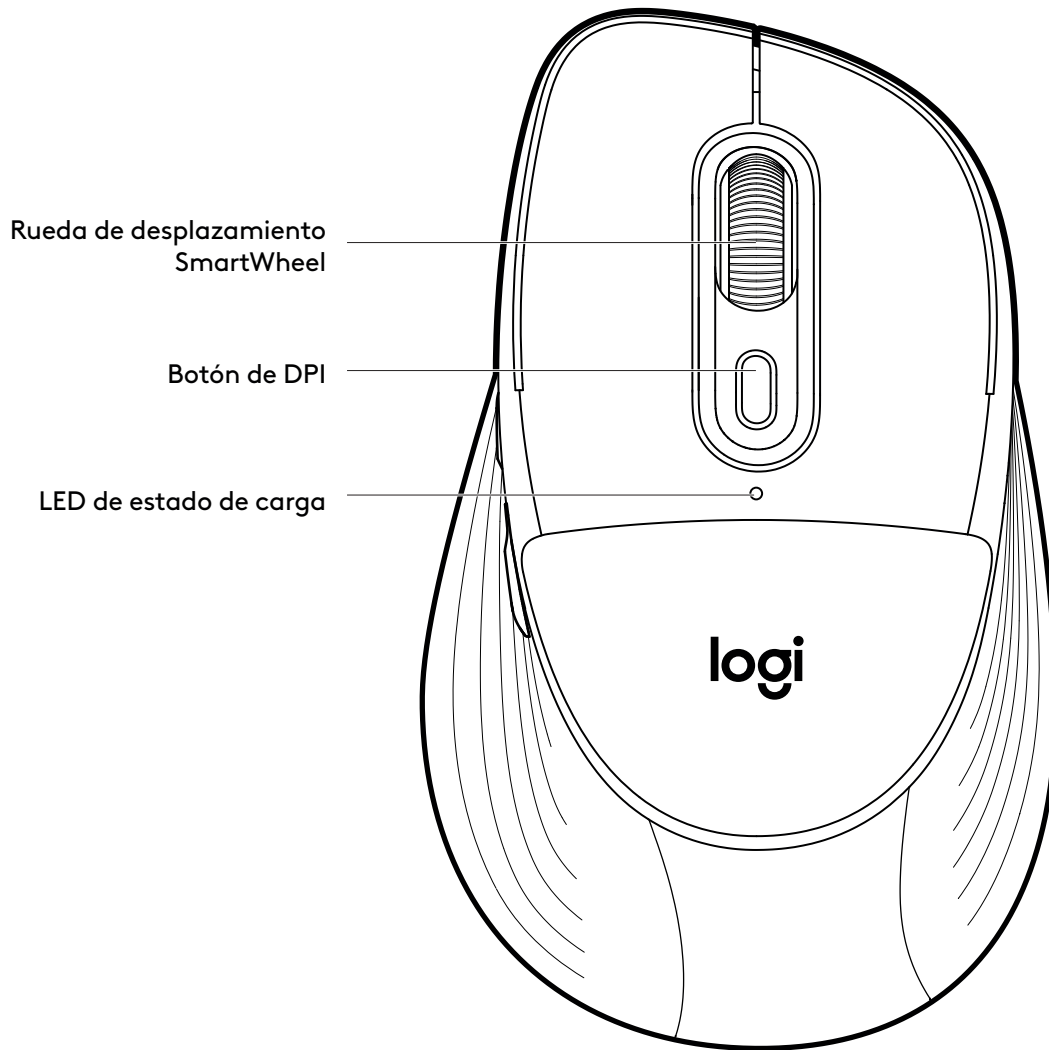

## COMPONENTES DEL PRODUCTO

### VISTA INFERIOR

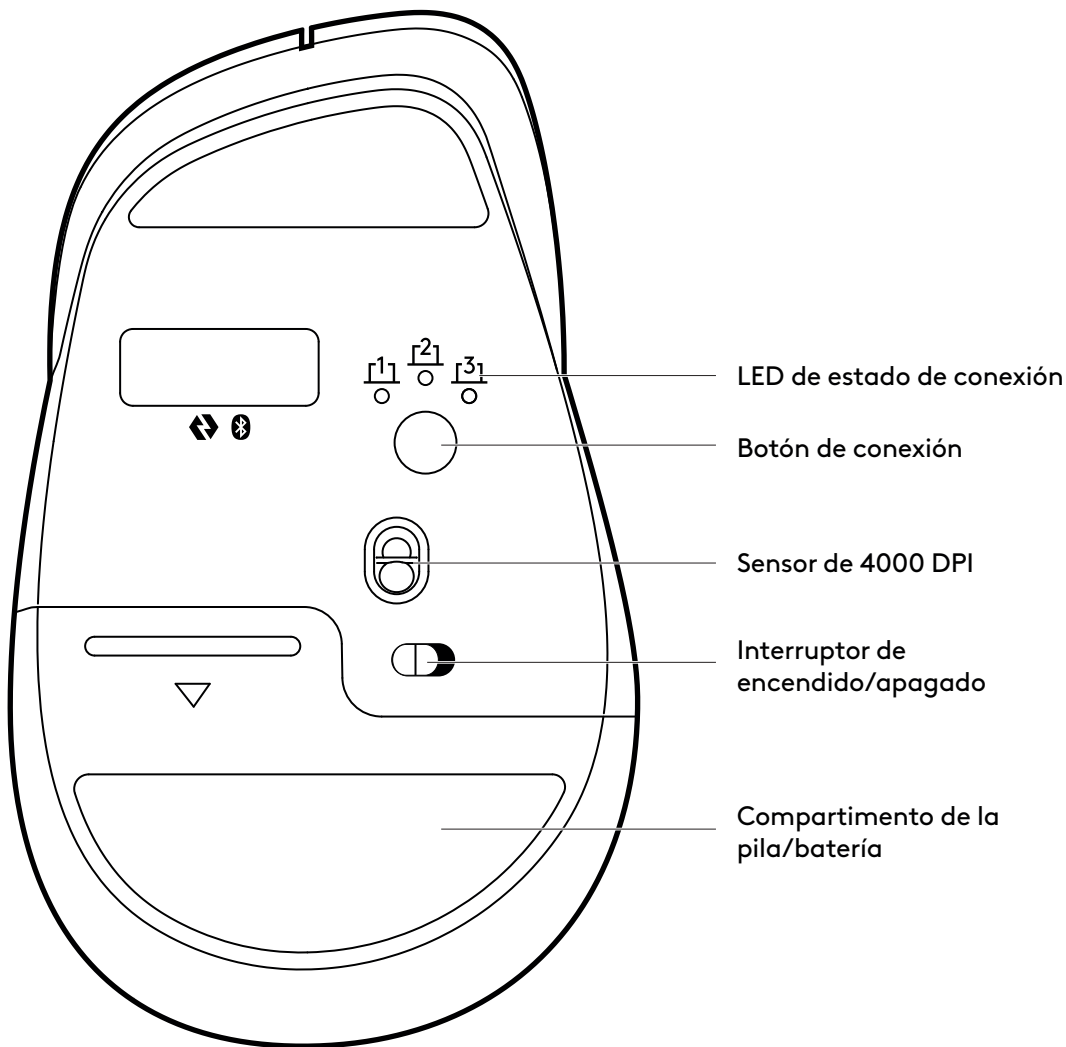

### VISTA LATERAL

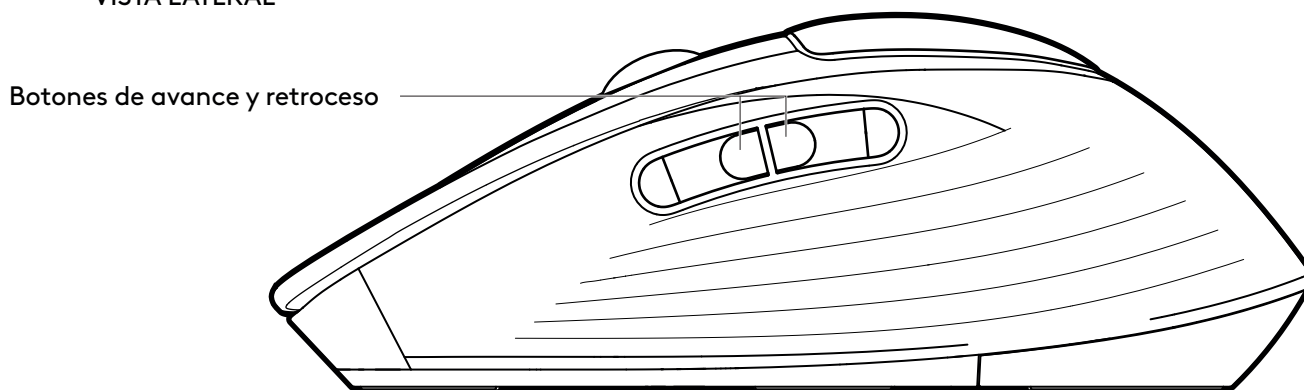

## LA NUEVA RUEDA SMARTWHEEL DE LOGITECH EN TU RATÓN

El ratón Signature Comfort Plus M850 L cuenta con desplazamiento SmartWheel, que ofrece precisión o velocidad justo cuando la necesitas. Alterna sin esfuerzo entre estos dos modos de desplazamiento con tan solo mover un dedo.



- Desplazamiento línea a línea (giro gradual): obtén precisión línea a línea cuando necesites concentrarte en los detalles. Desplázate lentamente y siente cada paso en la rueda. Ideal para leer o navegar por elementos y listas.

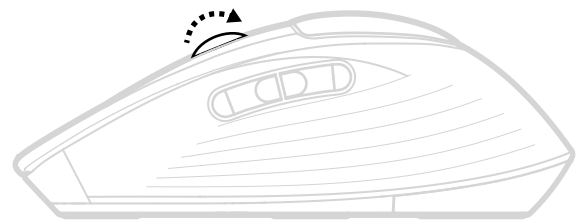

- Desplazamiento superrápido: desplázate más rápido con menos fricción al girar. Te permitirá desplazarte más rápido y con menos esfuerzo. Ideal para hacer una lectura rápida de documentos largos y páginas web.

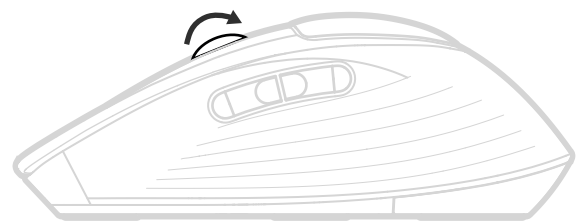

## DESPLAZAMIENTO HORIZONTAL VIRTUAL

Puedes desplazarte horizontalmente con el ratón.

Solo tienes que combinar dos botones: mantén pulsado uno de los botones laterales y desplázate con la rueda a la vez.

### **Nota:**

El desplazamiento horizontal está **ACTIVADO** por defecto. Puedes personalizar esta función en la pestaña Señalar y desplazar del software de Logitech.

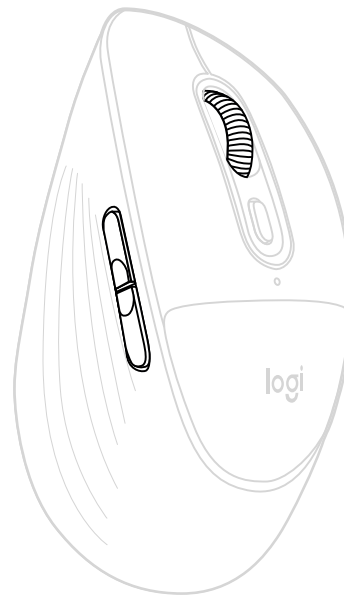

## BOTONES DE RETROCESO Y AVANCE

Los botones de retroceso y avance mejoran la navegación y simplifican las tareas.

Pulsa el botón de retroceso o avance para navegar por páginas web o documentos, según dónde esté situado el puntero del ratón.

El software de Logitech te permite asignar otras funciones útiles a los botones, como deshacer y rehacer, navegar por el sistema, subir o bajar el volumen y mucho más.

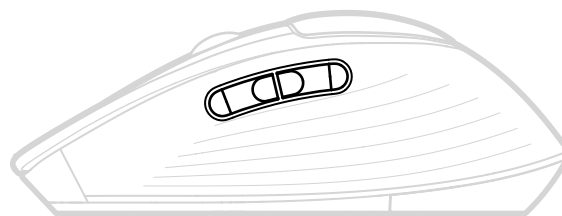

## COMPROBAR EL ESTADO DE LA PILA/BATERÍA

El LED de la parte superior del ratón indica el estado de la pila/batería.

Instala el software de Logitech para recibir notificaciones sobre el estado de la pila/batería, incluidas advertencias de carga baja.

Color de LED	Estado	Significado
● 5 s	Permanente	Carga de 100 % a >5 %
✶ 5 s	Destellos	Nivel crítico (equivalente a 1 mes de uso de media) o inferior.

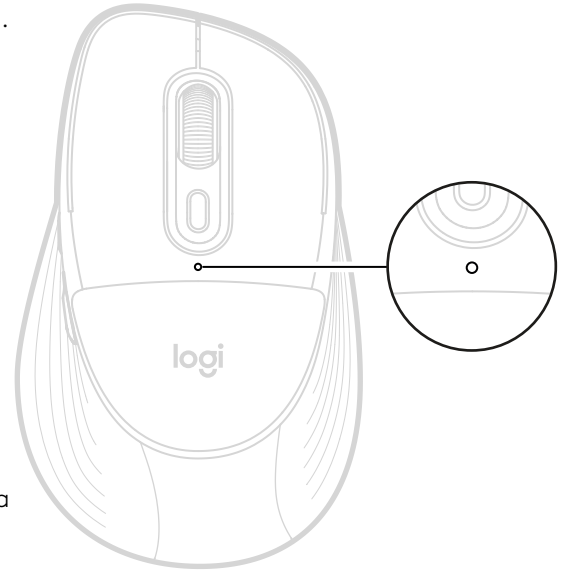

### Nota:

El LED verde o rojo parpadeará cada vez que el dispositivo se encienda o salga del modo de suspensión profunda. El modo de suspensión profunda se activa después de 2 horas de inactividad.

## DURACIÓN Y SUSTITUCIÓN DE LA PILA/BATERÍA

- Requiere una pila alcalina AA
- Puede durar hasta 24 meses\*

\*La duración de las pilas depende de las condiciones de uso.

## INSTALAR PILAS NUEVAS

1. Desliza la tapa del compartimento de la pila/batería hacia abajo para extraerla.
2. Verás inmediatamente la pila/batería del ratón. Extrae la antigua y cámbiala por una nueva. Asegúrate de que esté colocada con la polaridad correcta y vuelve a colocar la tapa de la pila/batería.

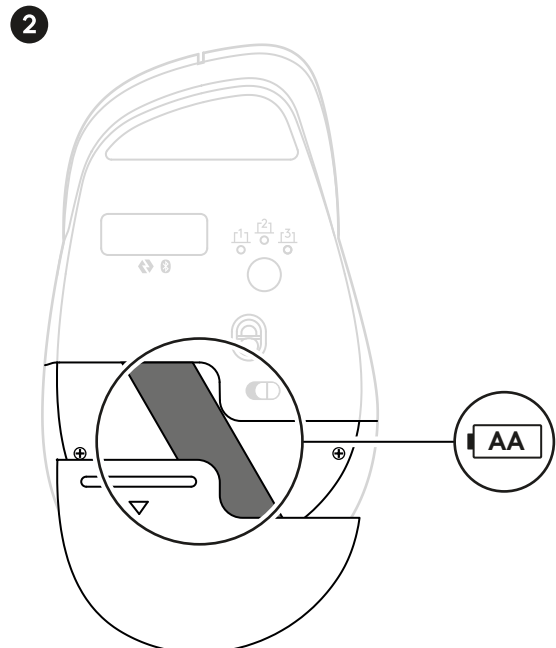
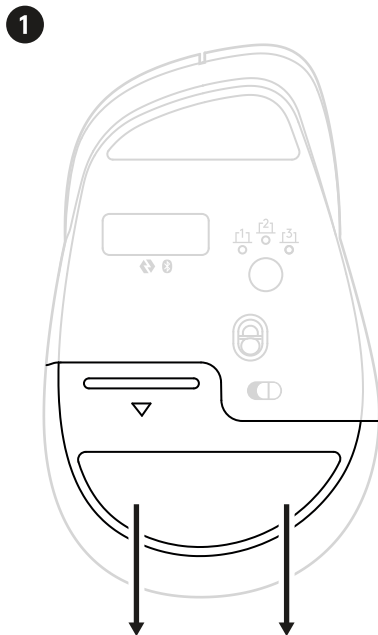

## CAMBAR LA ALMOHADILLA PARA LA PALMA

Puedes cambiar la almohadilla del ratón cuando lo necesites. Para extraerla, utiliza la palanca que se incluye con el kit de repuesto. Con esta herramienta, podrás extraerla y montarla fácilmente.

Sigue estas instrucciones para reemplazarla:

Usa la herramienta para insertar firmemente una de las esquinas en la línea de separación que verás entre la carcasa superior del ratón y la almohadilla. Asegúrate de insertar la herramienta en el lado superior derecho de la almohadilla, tal como se muestra en la imagen.

Introduce la herramienta firmemente en la línea de separación para evitar que se salga y raye el ratón.

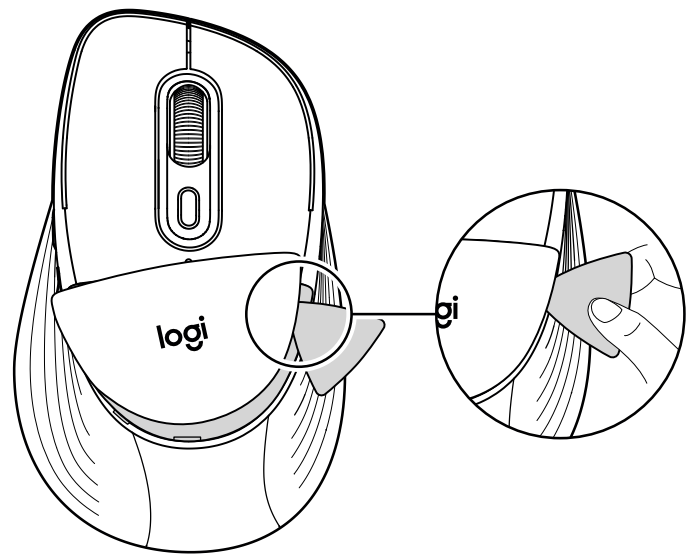

Del ratón saldrá una estructura de plástico con la almohadilla.

Desliza la herramienta por la línea que rodea la almohadilla para seguir desenganchándola.

A medida que avances, la almohadilla saldrá completamente del ratón.

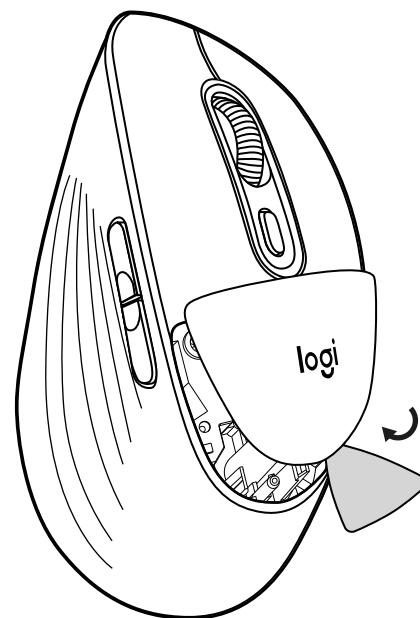

Instala la almohadilla nueva y presiónala firmemente hasta que encaje bien.

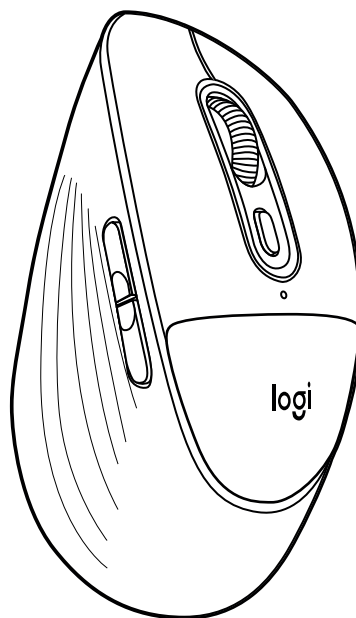

Ya puedes volver a utilizar el ratón.

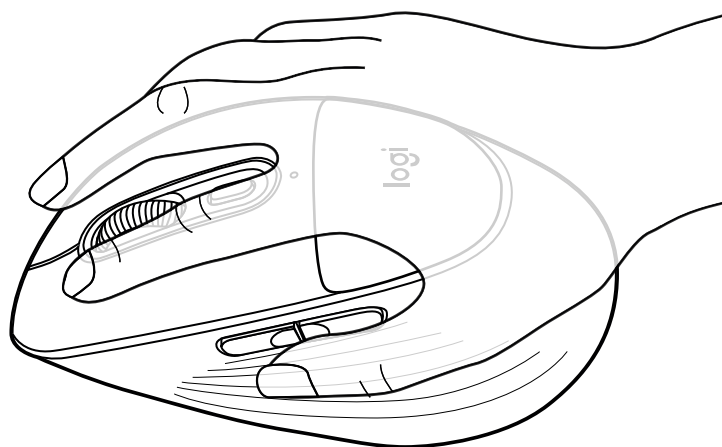

[logitech.com/support/M850L](https://logitech.com/support/M850L)

## SAIBA MAIS SOBRE O SEU PRODUTO

### Ligue o rato ao seu dispositivo

Pode emparelhar o seu rato com o seu dispositivo através de uma ligação direta por *Bluetooth*® Low Energy (BLE):

#### Para emparelhar através de *Bluetooth*®:

##### PASSO 1

Remova a película da pilha do rato. O rato liga-se automaticamente. O Canal 1 estará pronto para emparelhar.

Um LED branco na parte inferior do rato (no Easy-Switch, LED número 1) começará a piscar.



##### PASSO 2

Abra as preferências de *Bluetooth*® no seu dispositivo. Adicione um novo periférico selecionando o rato na sua lista de dispositivos (certifique-se de que seleciona o mesmo número de modelo que está gravado na parte inferior do seu rato) e o rato estará pronto a usar.

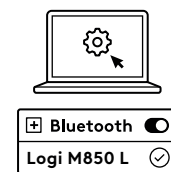

#### Se pretender emparelhar dispositivos adicionais com o seu rato, siga o próximo passo:

Para emparelhar o rato com um dispositivo adicional, selecione o Canal 2 premindo brevemente (1 segundo) o botão de ligação na parte inferior do rato.

Quando o LED começar a piscar, o segundo canal estará pronto para emparelhar através de uma ligação *Bluetooth*® (se o LED no Canal 2 não começar a piscar, prima sem soltar o botão de ligação durante 3 segundos para ativar o modo de emparelhamento).

Para alternar entre dispositivos, basta premir brevemente o botão de ligação entre os Canais 1, 2 ou 3.

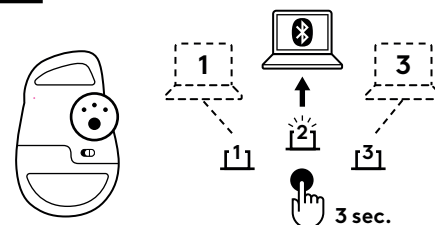

### Instalar a Logi Options+ App

Transfira a Logi Options+ App para personalizar o seu rato e beneficiar de atalhos práticos e de todas as possibilidades que este rato tem para oferecer. Para transferir e saber mais sobre a gama completa de funcionalidades, aceda a <https://www.logitech.com/software/logi-options-plus.html>

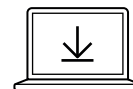

Logi Options+ App  
[logi.com/optionsplus](https://logi.com/optionsplus)

## CONHEÇA O SEU PRODUTO

### VISTA SUPERIOR

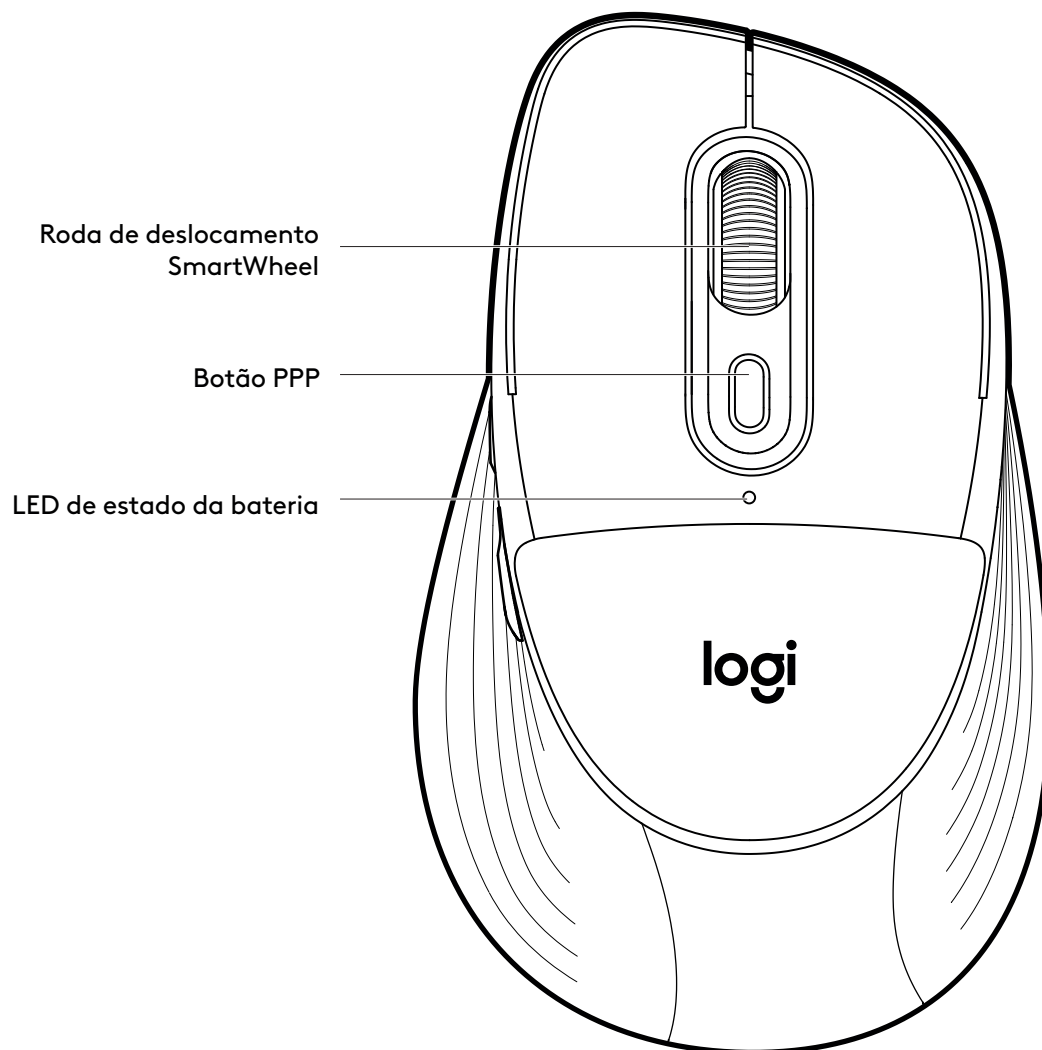

## CONHEÇA O SEU PRODUTO

### VISTA INFERIOR

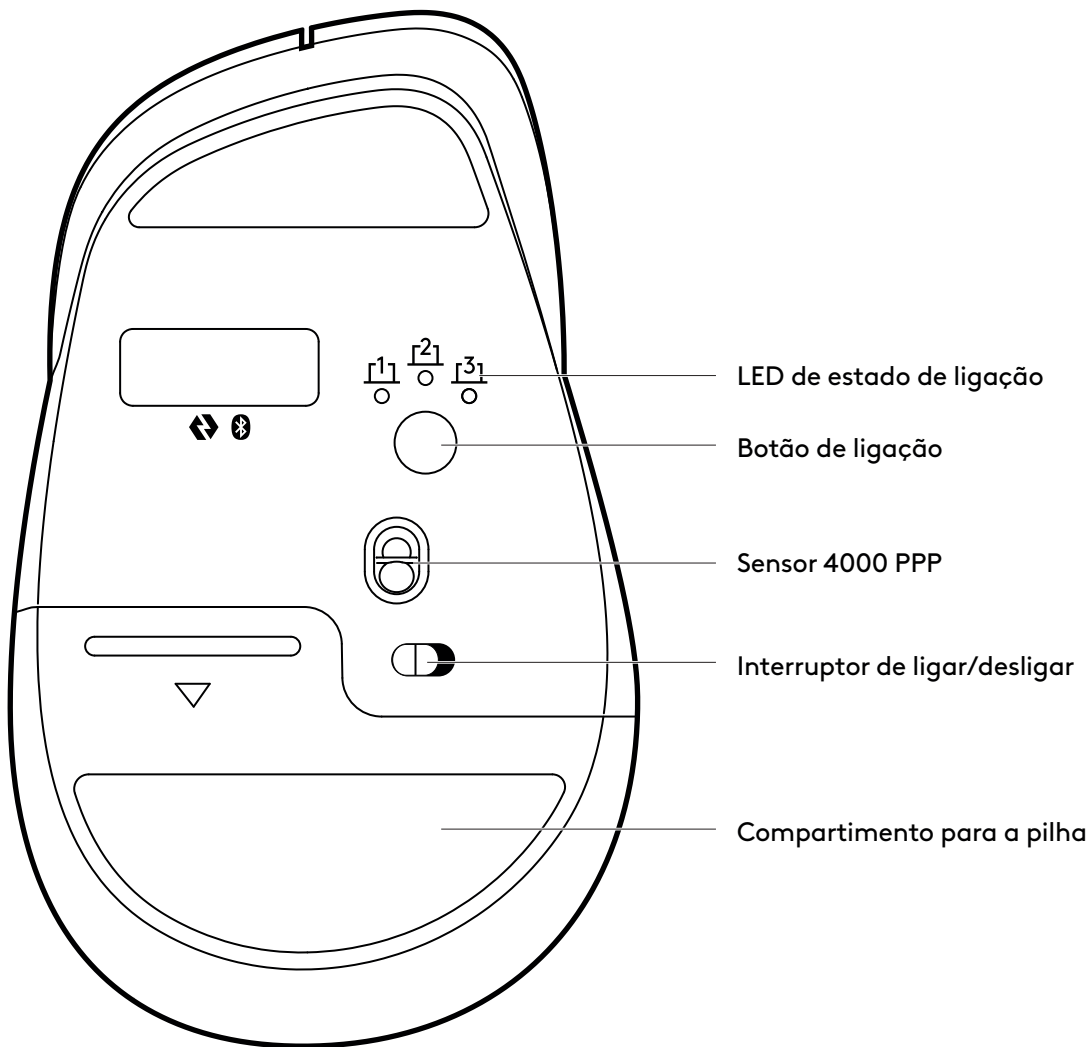

### VISTA LATERAL

Botões para retroceder/  
avançar

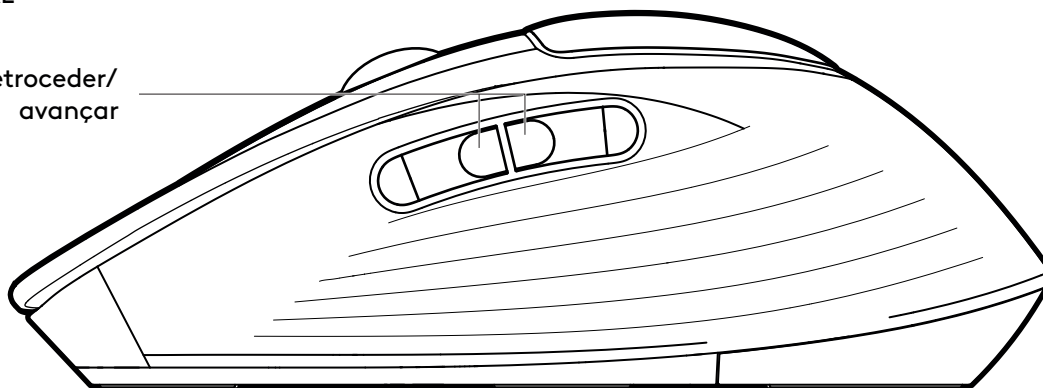

## A NOSSA NOVA LOGITECH SMARTWHEEL NO SEU RATO

SmartWheel — O rato Signature Comfort Plus M850 L integra um deslocamento SmartWheel que oferece precisão ou velocidade no momento em que precisa. Alterne de forma fluida entre estes dois estilos de deslocamento com um movimento do dedo.



- Deslocamento linha a linha (clique): obtenha precisão linha a linha quando precisar de concentrar-se nos detalhes. Com um deslocamento lento, sentirá cada passo na roda. Ideal para leitura ou navegação precisa de itens e listas.

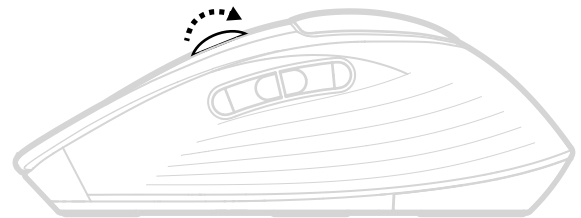

- Deslocamento ultrarrápido: obtenha um deslocamento mais rápido com menos atrito ao girar. Irá permitir um deslocamento mais rápido e com menos esforço. Ideal para uma rápida visualização de documentos extensos e páginas web.

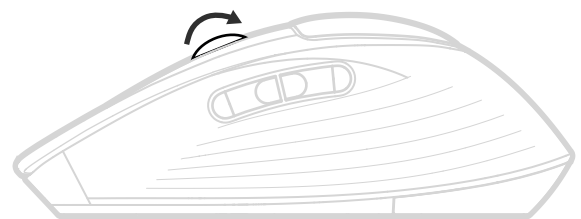

## DESLOCAMENTO HORIZONTAL VIRTUAL

Pode deslocar horizontalmente com o seu rato.

Isto é feito com uma combinação de dois botões: prima sem soltar um dos botões laterais e desloque com a roda ao mesmo tempo.

### **Nota:**

O deslocamento horizontal está ATIVADO por predefinição no seu rato. Pode personalizar esta funcionalidade no separador "Apontar e desloca" no software da Logitech.

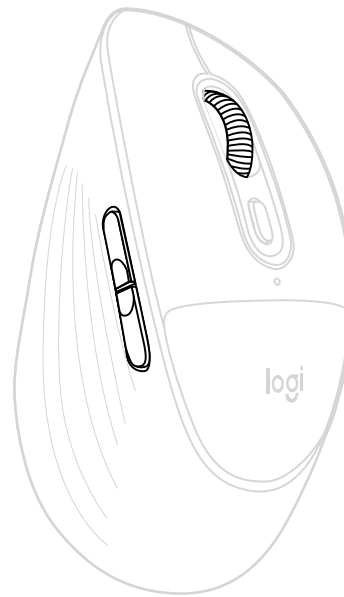

## BOTÕES PARA RETROCEDER/AVANÇAR

Os botões para retroceder e avançar melhoram a navegação e simplificam tarefas.

Para retroceder e avançar, prima o botão de retroceder ou avançar para navegar em páginas web ou documentos, consoante a localização do ponteiro do rato.

O software da Logitech permite-lhe atribuir outras funções úteis aos botões, incluindo anular/refazer, navegação no sistema operativo, aumentar/diminuir o volume e muito mais.

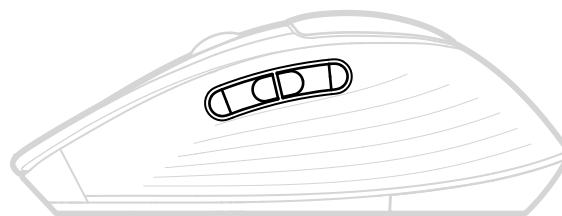

## VERIFICAR O ESTADO DA PILHA

O LED na parte superior do rato indica o estado da pilha.

Pode instalar o software da Logitech para receber notificações sobre o estado da pilha, incluindo avisos de pilha fraca.

Cor do LED	Estado	Indicações
● 5 seg.	Estável	De 100% a >5% de carga
✱ 5 seg.	Em pulsação	Nível crítico (equivalente a 1 mês de uso médio) ou inferior.

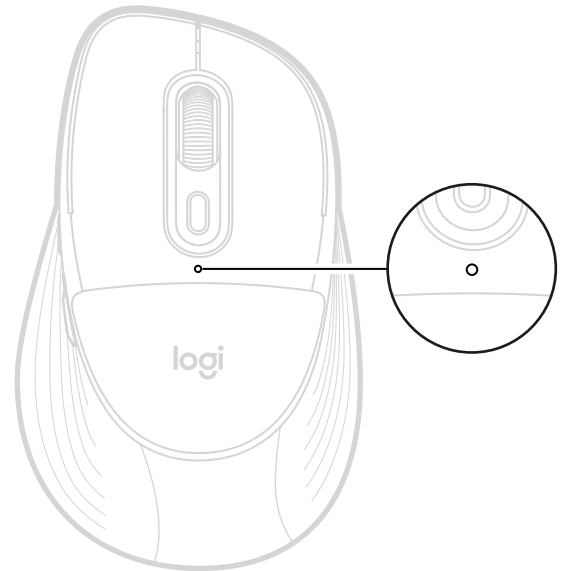

### Nota:

O LED verde ou vermelho piscará sempre que o dispositivo for ligado ou sair do modo de suspensão profunda. O modo de suspensão profunda é ativado após 2 horas de inatividade.

## VIDA ÚTIL E SUBSTITUIÇÃO DA PILHA

- Requer 1 pilha alcalina AA
- A vida útil esperada da pilha é de até 24 meses\*

\*A vida útil da bateria varia consoante as condições.

## COLOCAR UMA PILHA NOVA

1. Deslize a tampa do compartimento da pilha para baixo e retire-a do rato.
2. Verá imediatamente a pilha do rato. Retire a pilha antiga e substitua-a por uma nova. Certifique-se de que está orientada na direção correta e, em seguida, volte a colocar a tampa da pilha.

1

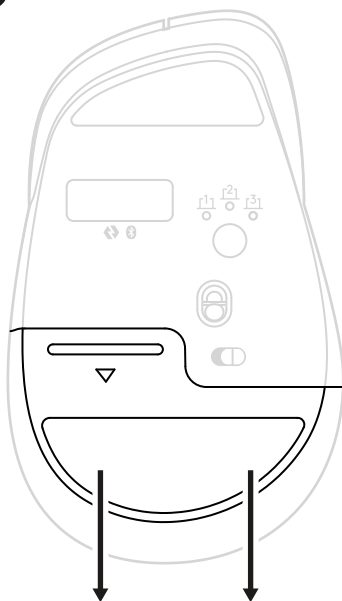

2

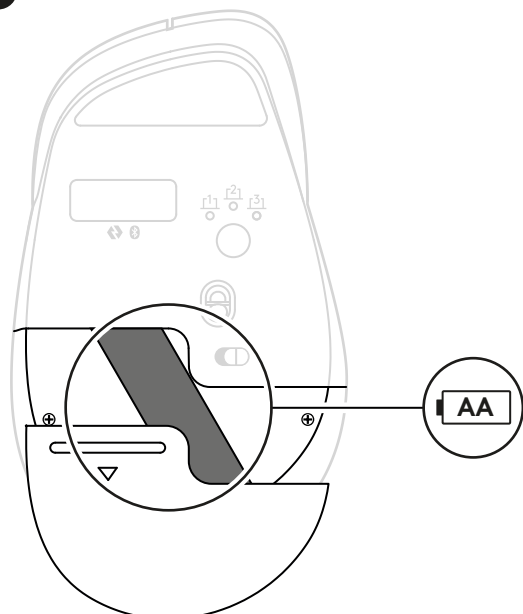

## SUBSTITUIR O APOIO PARA AS MÃOS ALMOFADADO

O apoio almofadado no seu rato foi concebido para ser substituível. Se precisar de instalar um novo apoio almofadado, pode fazê-lo utilizando a ferramenta de remoção fornecida com o kit de substituição. Esta ferramenta permite uma remoção e instalação fáceis.

Siga as instruções abaixo para o substituir:

Com a ferramenta de remoção, basta inserir firmemente um dos seus cantos através da linha de separação entre a parte superior do rato e o apoio almofadado. Certifique-se de que insere a ferramenta no lado superior direito do apoio almofadado, conforme ilustrado na imagem.

Pressione a ferramenta firmemente para dentro da linha de separação para evitar que a ferramenta escorregue e risque o rato.

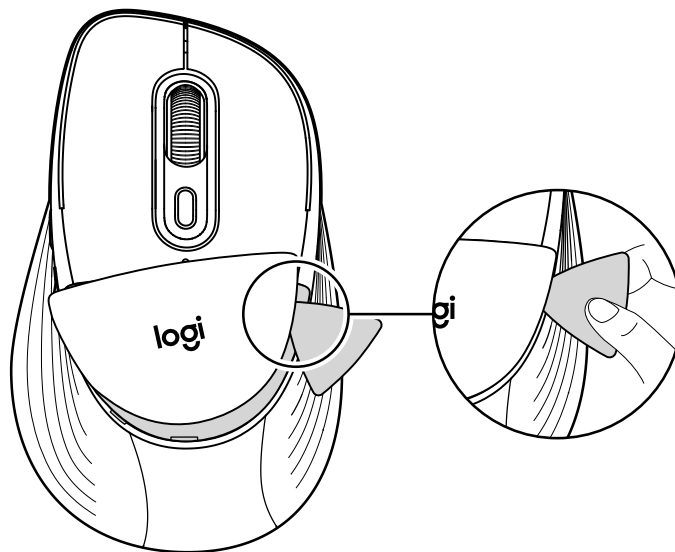

Uma estrutura de plástico com o apoio almofadado irá separar-se do rato.

Deslize a ferramenta em torno do apoio almofadado para continuar a desencaixá-lo ao longo do seu rebordo.

À medida que move a ferramenta ao longo do apoio almofadado, este irá sair completamente do rato.

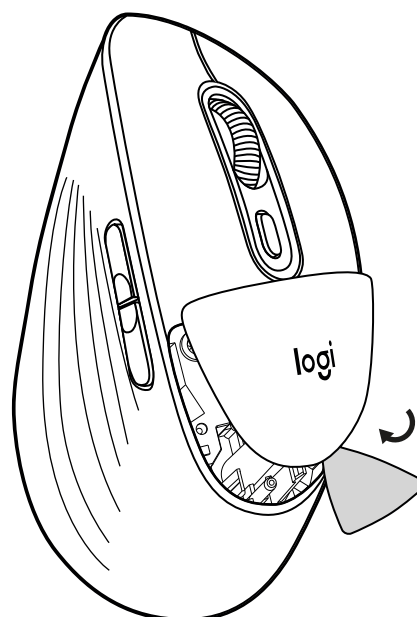

Coloque o novo apoio almofadado no rato e pressione-o firmemente até que encaixe no devido lugar.

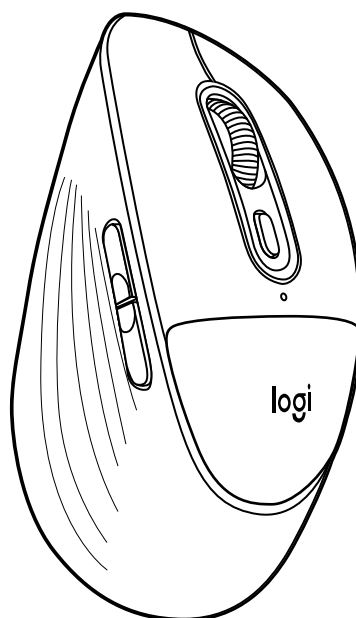

O rato está agora pronto para voltar a ser utilizado.

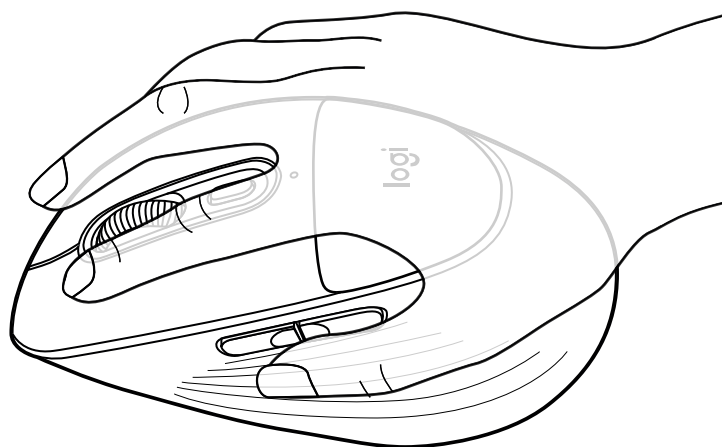

[logitech.com/support/M850L](https://logitech.com/support/M850L)

## MEER INFORMATIE OVER HET PRODUCT

### De muis met het apparaat verbinden

Je kunt je muis koppelen aan je apparaat via een directe *Bluetooth*<sup>®</sup> Low Energy (BLE) verbinding:

#### Koppelen via *Bluetooth*<sup>®</sup>:

##### STAP 1

Verwijder het lipje van de muis. Hij wordt automatisch ingeschakeld. Kanaal 1 is gereed voor de koppeling.

Een witte led aan de onderkant van je muis (op de Easy-Switch led nummer 1) begint te knipperen.



##### STAP 2

Open de *Bluetooth*<sup>®</sup>-voorkeuren op het apparaat. Voeg een nieuw randapparaat toe door de muis in de lijst met apparaten te selecteren. Zorg dat je hetzelfde modelnummer selecteert als het nummer dat op de onderkant van de muis staat. De muis is nu gereed voor gebruik.

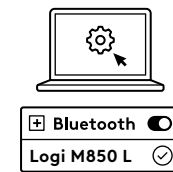

#### Als je extra apparaten aan je muis wilt koppelen, volg dan de volgende stap:

Als je de muis aan een extra apparaat wilt koppelen, selecteer je kanaal 2 door kort (één seconde) op de verbindingsknop aan de onderkant van de muis te drukken.

Als de led begint te knipperen, is het tweede kanaal gereed voor de koppeling via een *Bluetooth*<sup>®</sup>-verbinding. Als de led op kanaal 2 niet begint te knipperen, houd je de verbindingsknop gedurende drie seconden ingedrukt om de koppelingsmodus te activeren.

Druk kort op de knop Verbinden om tussen de apparaten op kanaal 1, 2 of 3 te schakelen.

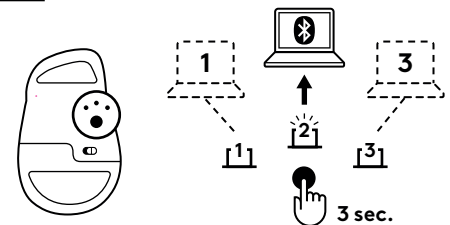

#### Installeer de app Logi Options+.

Download Logitech Options+ om de muis aan te passen en te profiteren van handige sneltoetsen en alle mogelijkheden die deze muis te bieden heeft. Voor het downloaden en meer informatie over de functies ga je naar <https://www.logitech.com/software/logi-options-plus.html>

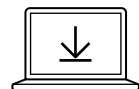

Logi Options+ App  
[logi.com/optionsplus](https://logi.com/optionsplus)

## KEN JE PRODUCT

### BOVENAANZICHT

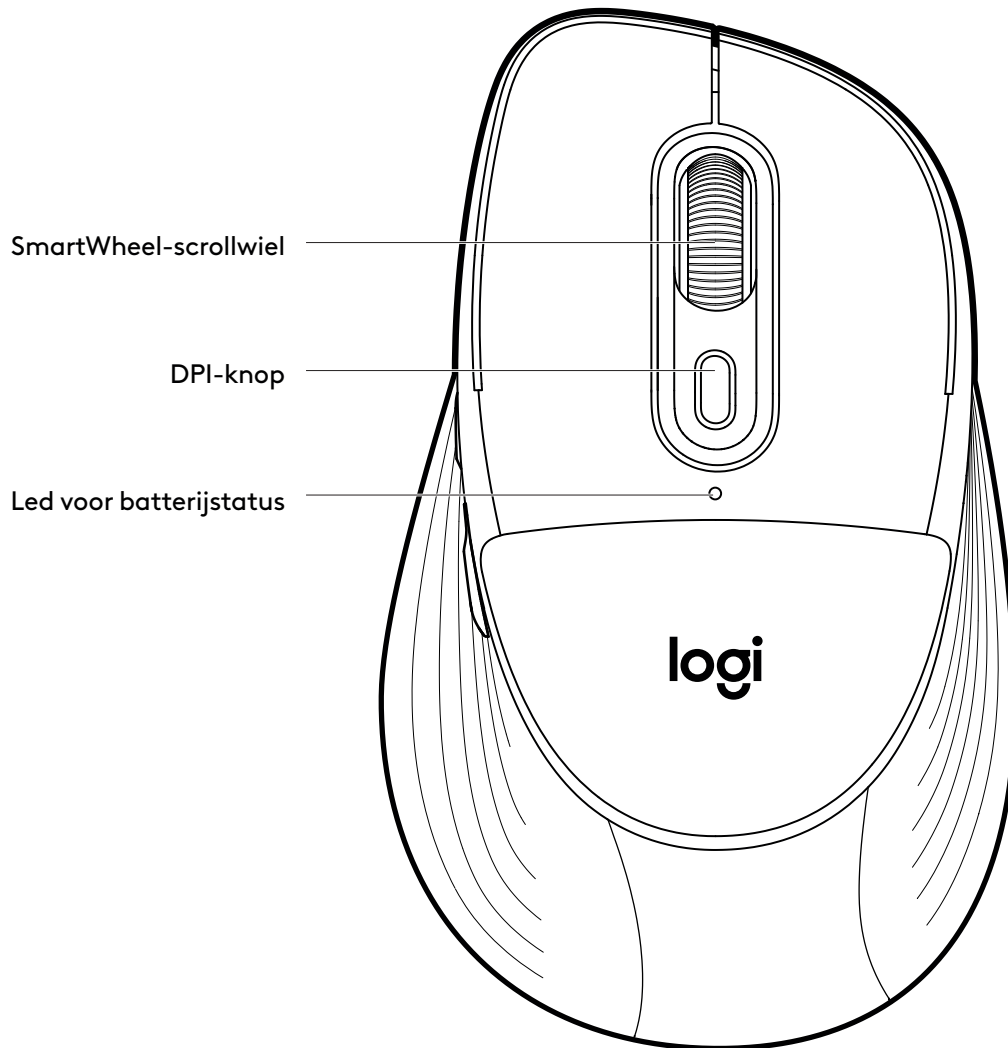

## KEN JE PRODUCT

### ONDERAANZICHT

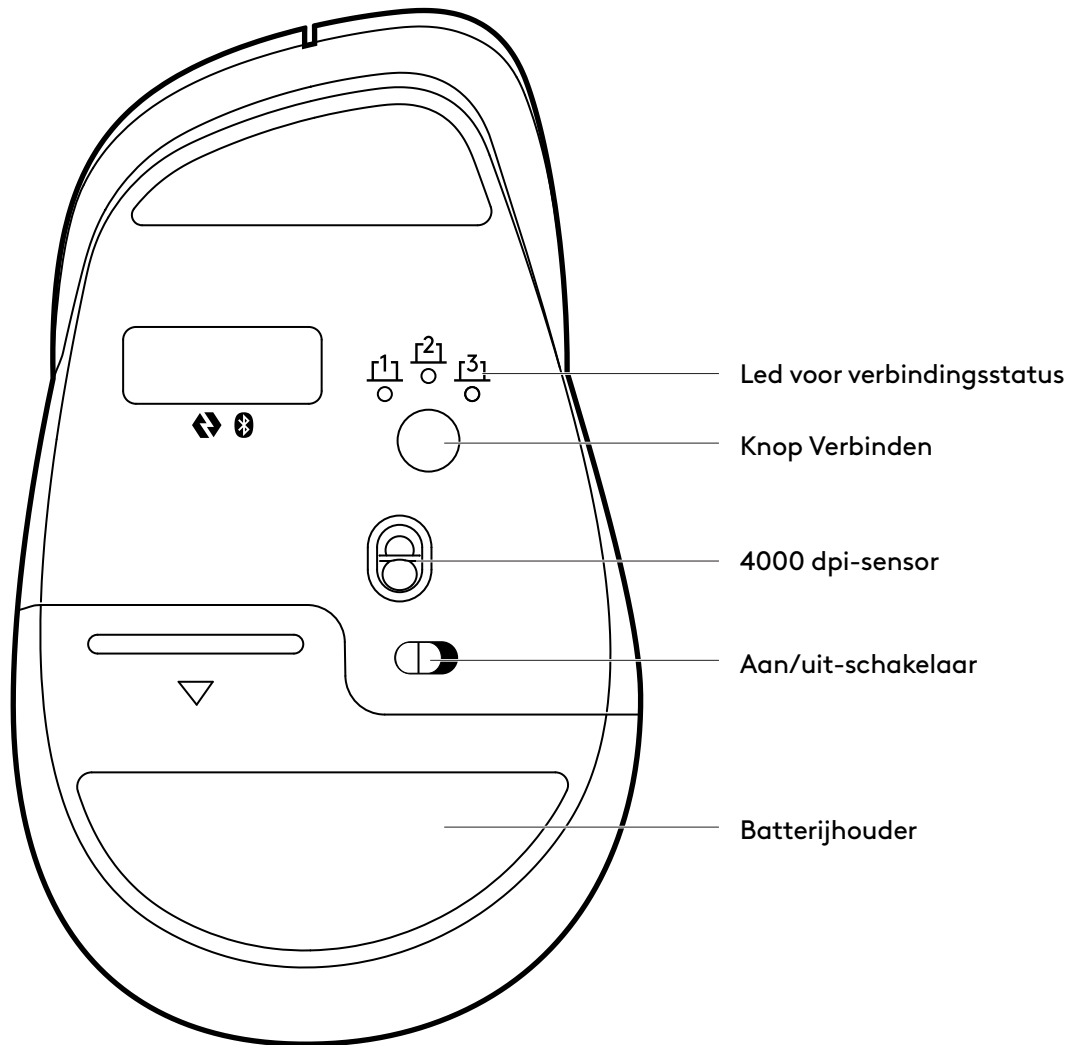

### ZIJAANZICHT

Knoppen Vorige/Volgende

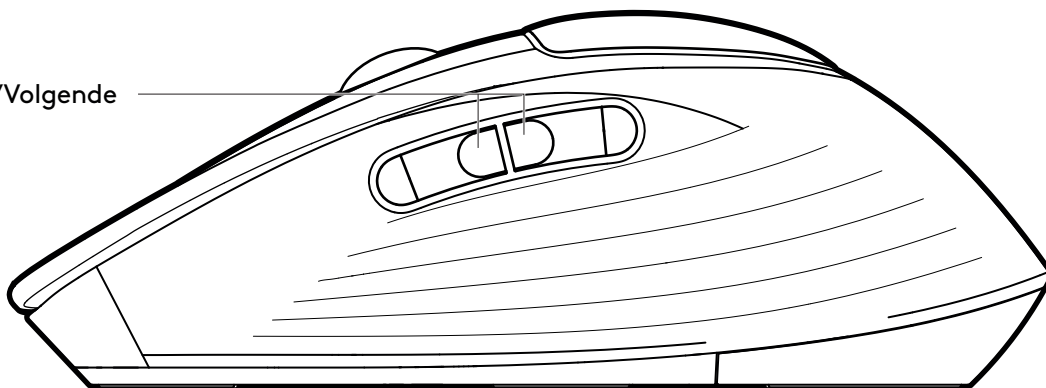

## ONS NIEUWE LOGITECH SMARTWHEEL OP DE MUIS

SmartWheel — De Signature Comfort Plus Muis M850 L biedt scrollen met SmartWheel voor precisie of snelheid, net wat je nodig hebt. Schakel met slechts één vingerbeweging soepel om tussen deze twee manieren van scrollen.



- Regel voor regel scrollen (kliksgewijs): stel regel-voor-regel-precisie in wanneer u op de details wilt focussen. Scroll langzaam en voel elk stapje op het wiel. Ideaal om te lezen of nauwkeurig tussen items en op lijsten te navigeren.

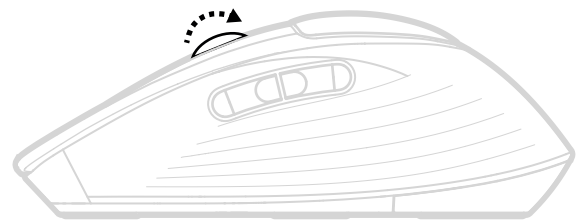

- Supersnel scrollen — Krijg sneller scrollen met minder wrijving. Het laat je sneller scrollen met minder moeite. Ideaal voor snel doorbladeren van lange documenten en webpagina's.

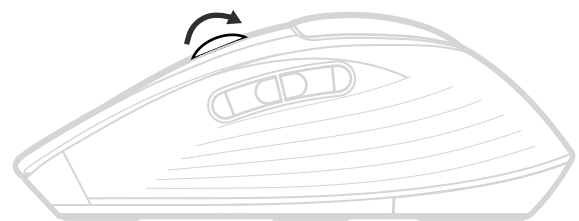

## VIRTUEEL HORIZONTAAL SCROLLEN

Met de muis kunt u horizontaal scrollen.

Gebruik hiervoor een combinatie van twee knoppen. Houd een van de knoppen aan de zijkant ingedrukt en scroll tegelijkertijd met het wiel.

### Opmerking:

Het horizontaal scrollen is standaard AAN in je muis. Deze functie kun je aanpassen op het tabblad Aanwijzen en scrollen in Logitech-software.

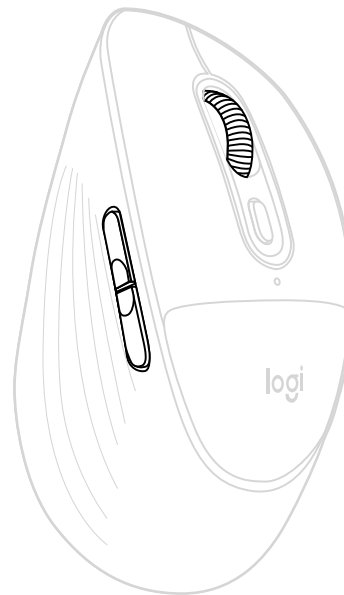

## KNOPPEN VORIGE/VOLGENDE

De knoppen Vorige en Volgende verbeteren de navigatie en vereenvoudigen taken.

Om vooruit of achteruit te gaan, druk je op de knop Vorige of Volgende. Zo kun je in webpagina's of documenten navigeren, afhankelijk van de locatie van de muisaanwijzer.

Met de Logitech-software kun je andere handige functies aan de knoppen toewijzen, waaronder ongedaan maken/opnieuw uitvoeren, navigeren in het besturingssysteem, volume omhoog/omlaag en meer.

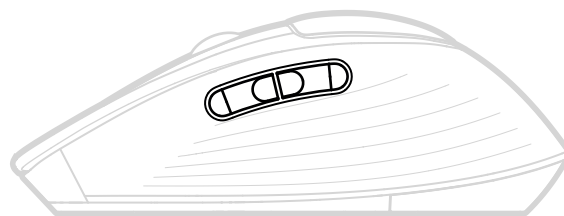

## BATTERIJSTATUS CONTROLEREN

De led boven op de muis geeft de batterijstatus aan.

Je kunt de Logitech-software installeren om meldingen over de batterijstatus te ontvangen, waaronder waarschuwingen bij laag batterijvermogen.

Led-kleur	Status	Betekenis
● 5 sec.	Continu	Oplaadstatus tussen 100% en 5%
✶ 5 sec.	Pulseert	Kritiek niveau (gelijk aan gemiddeld gebruik van 1 maand) of minder

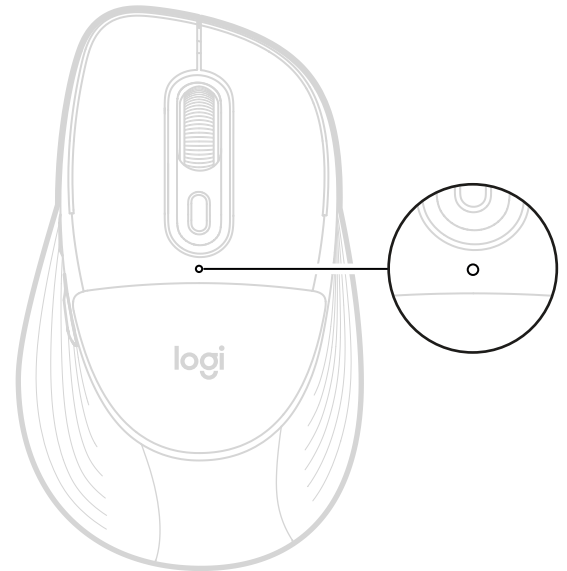

### Opmerking:

De groene of rode led knippert elke keer als het apparaat wordt ingeschakeld of uit de diepe slaap komt. De slaapstand begint na 2 uur inactiviteit.

## DUUR EN VERVANGING VAN BATTERIJEN

- Vereist 1 AA-alkalinebatterij
- Verwachte batterijduur is 24 maanden\*

\* Batterijduur is afhankelijk van gebruiksomstandigheden.

## EEN NIEUWE BATTERIJ INSTALLEREN

1. Schuif het batterijdeksel naar beneden en verwijder het van de muis.
2. Je zult onmiddellijk de batterij van de muis zien. Verwijder de oude batterij en vervang deze door een nieuwe. Zorg ervoor dat deze in de juiste richting staat en plaats vervolgens het batterijdeksel terug.

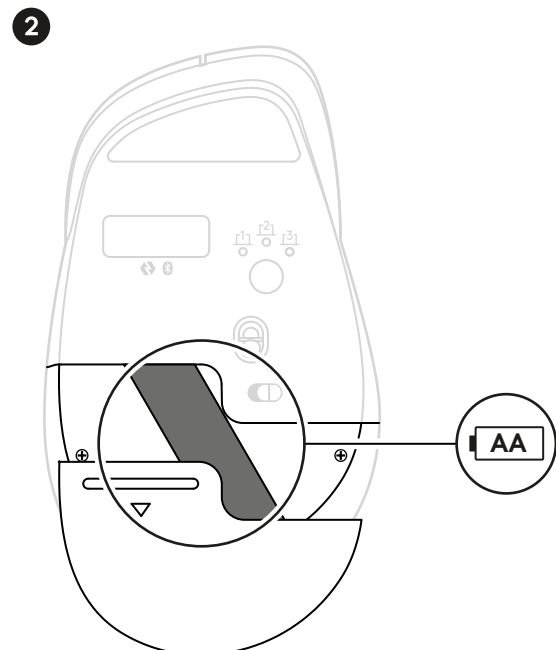
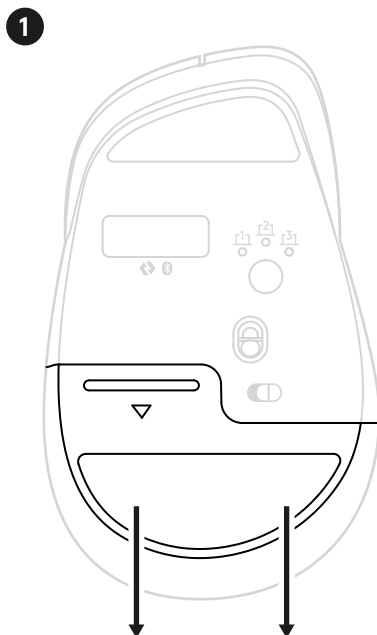

## VERVANGEN VAN DE PALMSTEUN

Het kussen op de muis kan vervangen worden. Als je een nieuw kussen wilt monteren, kun je dit doen met behulp van het gereedschap dat bij de kit is geleverd. Dit gereedschap maakt eenvoudige verwijdering en installatie mogelijk.

Volg de onderstaande instructies om het te vervangen:

Met het gereedschap steek je eenvoudig stevig een van de hoeken ervan door de scheidingslijn tussen de bovenkant van de muis en het kussen. Zorg ervoor dat je het gereedschap in de rechterbovenhoek van het kussen plaatst zoals weergegeven op de afbeelding.

Druk het gereedschap stevig in de scheidingslijn om te voorkomen dat het gereedschap eruit glijdt en de muis krast.

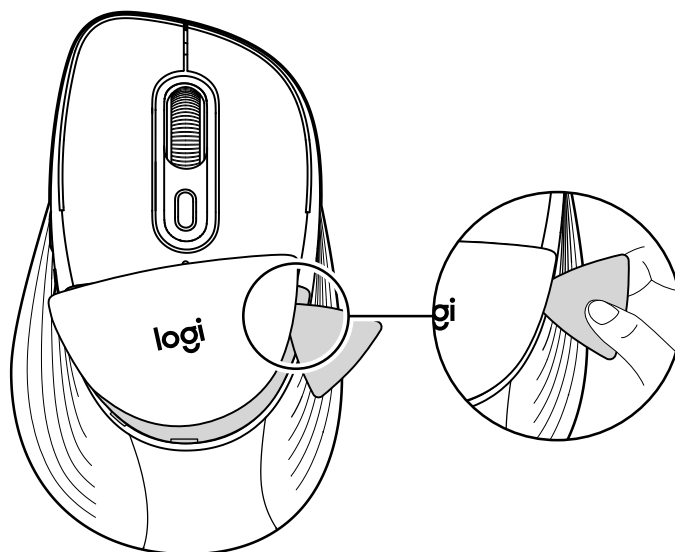

Een plastic structuur met het kussen zal uit de muis omhoog komen.

Schuif het gereedschap naar beneden rond het kussen om het verder los te maken langs de rand.

Naarmate je het gereedschap verplaatst, zal het kussen volledig uit de muis komen.

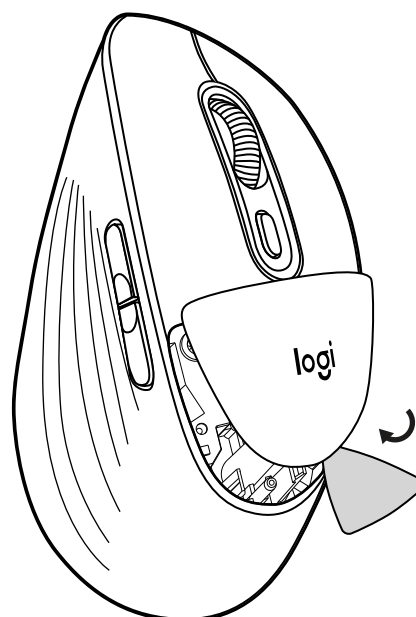

Plaats het nieuwe kussen op de muis en druk het stevig aan totdat het weer op zijn plaats zit.

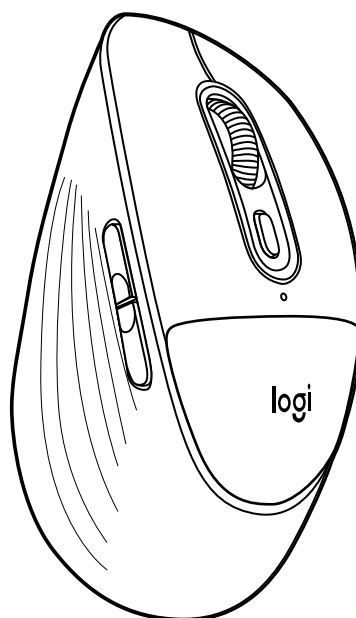

De muis is nu weer klaar voor gebruik.

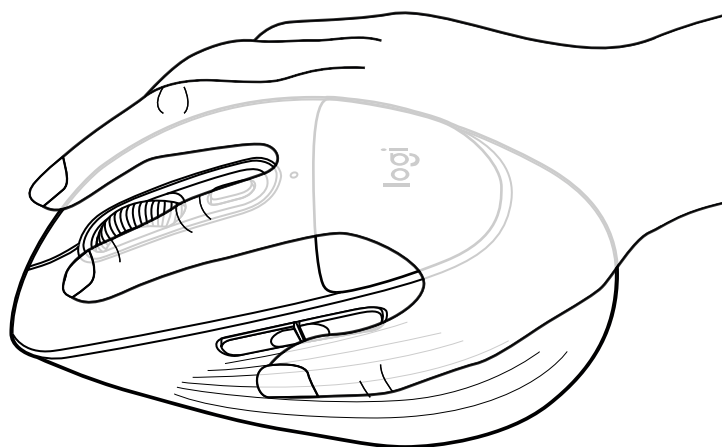

[logitech.com/support/M850L](https://logitech.com/support/M850L)

## MER INFORMATION OM PRODUKTEN

### Anslut musen till enheten

Du kan parkoppla din mus till din enhet via direkt anslutning via *Bluetooth*® Low Energy (BLE):

### Så här parkopplar du *Bluetooth*®:

#### STEG 1

Ta bort dragfliken från musen. Den slås på automatiskt. Kanal 1 är redo att parkopplas.

En vit LED-lampa på undersidan av din mus (på Easy-Switch LED nummer 1) kommer att börja blinka.



#### STEG 2

Öppna *Bluetooth*®-inställningarna på din enhet. Lägg till ett nytt tillbehör genom att välja musen från listan över enheter (se till att du väljer samma modellnummer som är graverat på undersidan av musen). Musen är nu redo att användas.

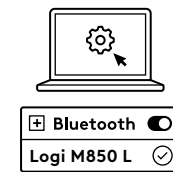

### Om du vill parkoppla fler enheter till musen följer du nästa steg:

Om du vill parkoppla musen till ytterligare en enhet väljer du Kanal 2 genom att trycka snabbt (en sekund) på anslutningsknappen på undersidan av musen.

När LED-lampan börjar blinka är den andra kanalen redo att parkopplas via en *Bluetooth*®-anslutning (om LED-lampan på kanal 2 inte börjar blinka trycker du på anslutningsknappen i tre sekunder för att aktivera parkopplingsläget).

Om du vill växla mellan enheterna trycker du snabbt på anslutningsknappen mellan kanal 1, 2 och 3.

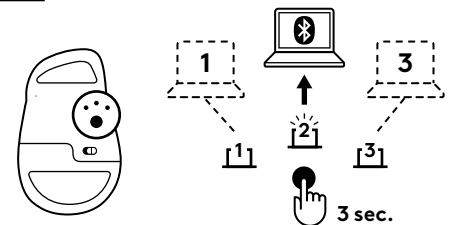

### Installera appen Logi Options+

Ladda ner appen Logi Options+ för att anpassa musen och dra nytta av smidiga genvägar och alla möjligheter som musen har att erbjuda. För nedladdning och mer information om alla funktioner, gå till <https://www.logitech.com/software/logi-options-plus.html>



## PRODUKTÖVERSIKT

### SEDD OVANIFRÅN

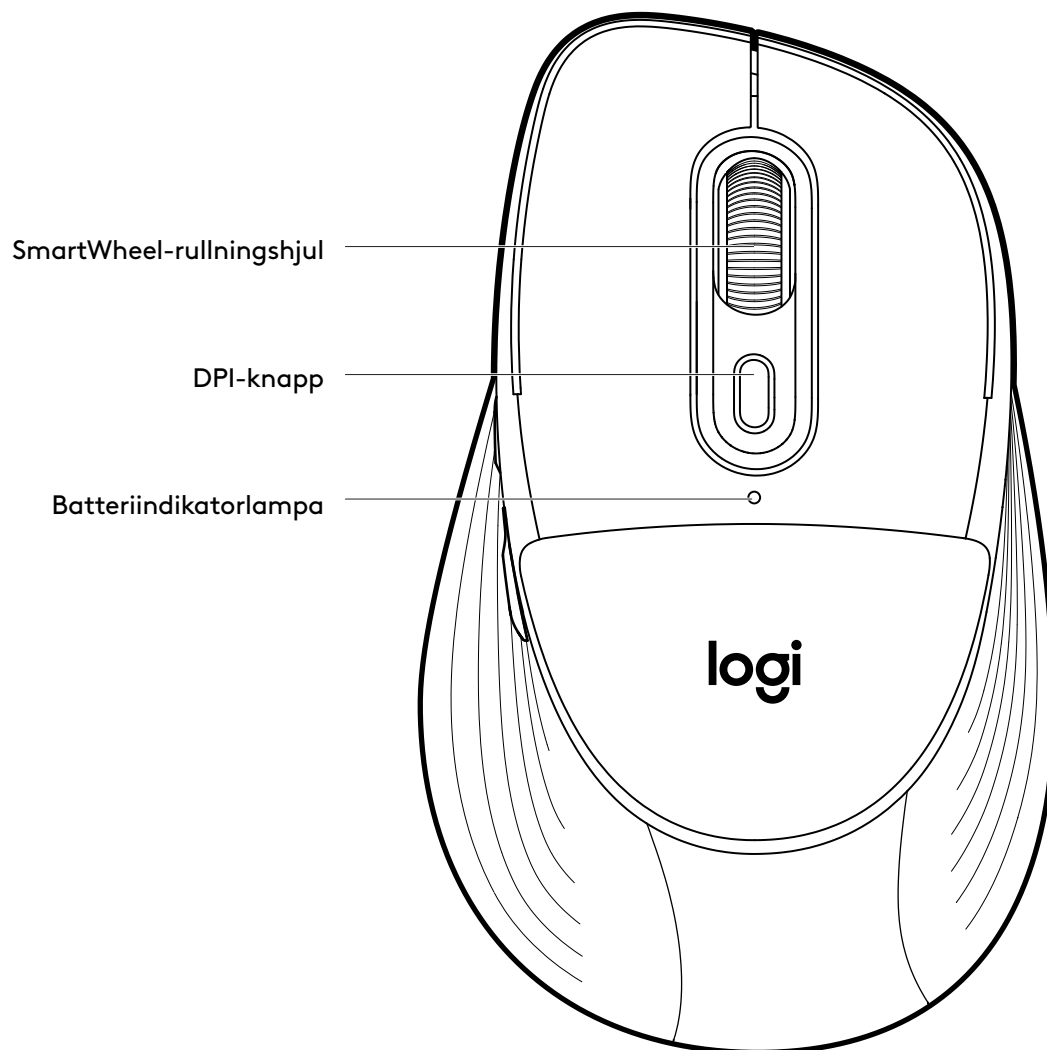

## PRODUKTÖVERSIKT

### VY UNDERIFRÅN

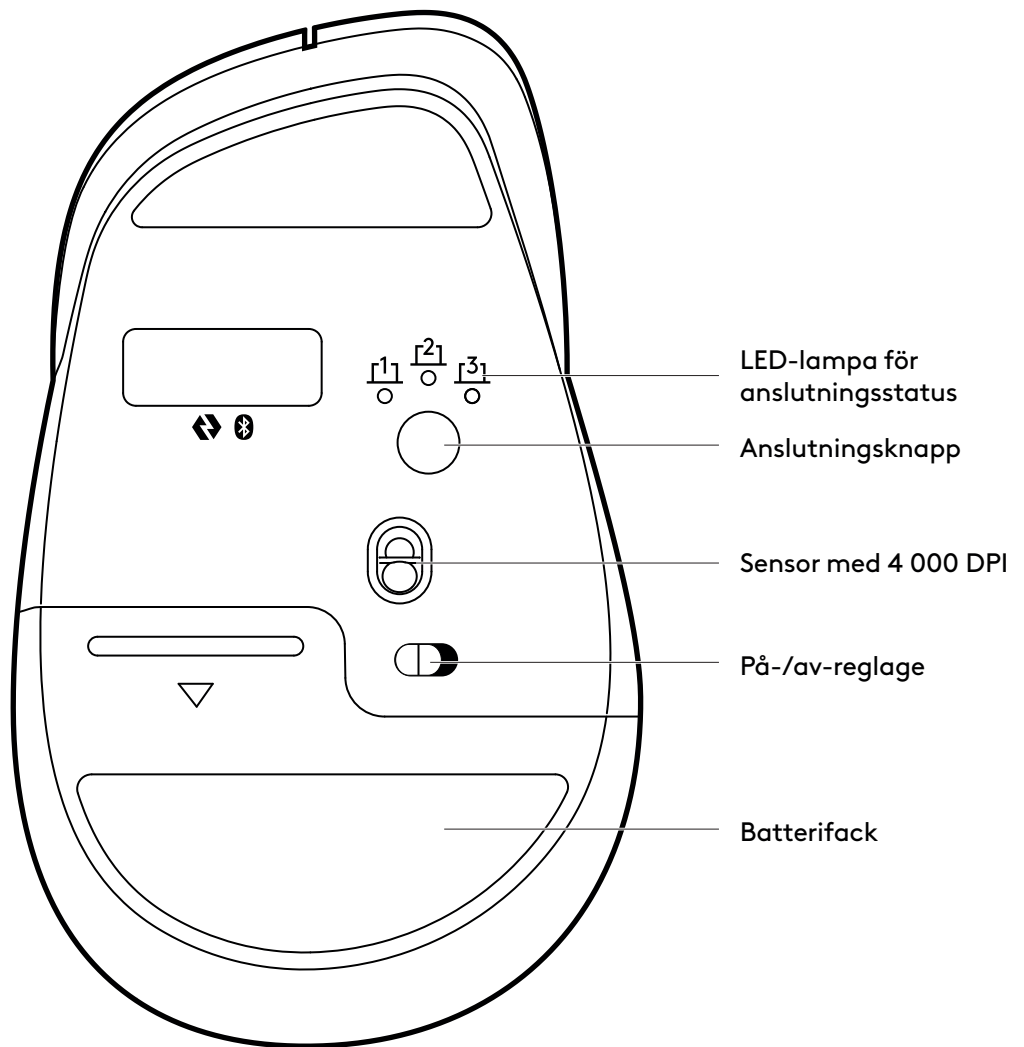

### SIDOVY

Framåt-/bakåtknappar

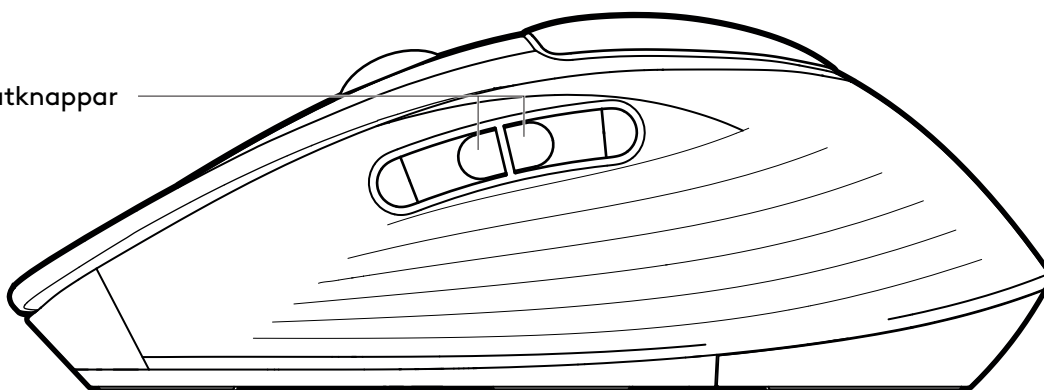

## VÅRT NYA LOGITECH SMARTWHEEL PÅ MUSEN

SmartWheel – Signature Comfort Plus-mus M850 L har SmartWheel-skrollning som ger precision eller hastighet precis när du behöver den. Växla smidigt mellan de två rullningsstilarna med en snärt med fingret.



- Rad-för-rad-rullning (precision): Få rad-för-rad-precision när du behöver fokusera på detaljerna. Rulla långsamt. Du känner varje steg i hjulet. Perfekt för läsning eller exakt navigering bland objekt och i listor.

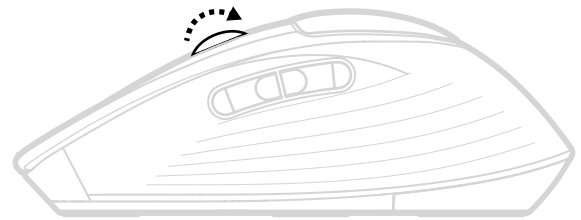

- Supersnabb skrollning – Skrolla snabbare med mindre friktion. Det gör att du kan skrolla snabbare och med mindre ansträngning. Optimalt för snabb genomsökning av långa dokument och webbsidor.

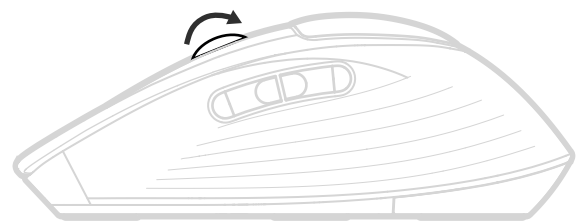

## VIRTUELL HORISONTELL SKROLLNING

Du kan rulla horisontellt med musen.

Detta görs med en kombination av två knappar: Håll en av sidoknapparna intryckt och rulla samtidigt med hjulet.

### Obs!

Den horisontella skrollningen är PÅ som standard för musen. Du kan anpassa funktionen under fliken Peka och skrolla i Logitech-programvaran.

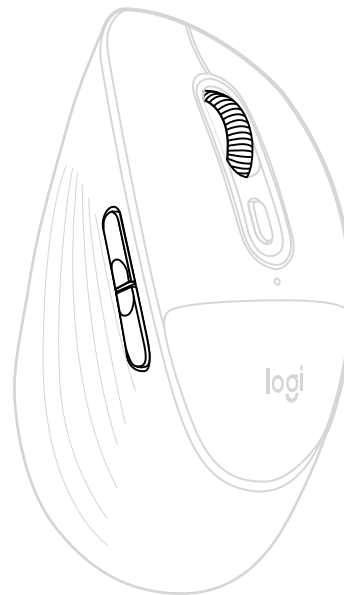

## FRAMÅT-/BAKÅTKNAPPAR

Bakåt- och framåt-knapparna gör det enklare att navigera och förenklar uppgifter.

Tryck på bakåt- eller framåtknappen för att navigera genom webbinnehåll eller dokumentsidor, beroende på var musens pekare befinner sig.

Med Logitech-programvaran kan du tilldela knapparna andra användbara funktioner, däribland ångra/gör om, operativsystemsnavigering, volym upp/ner med mera.

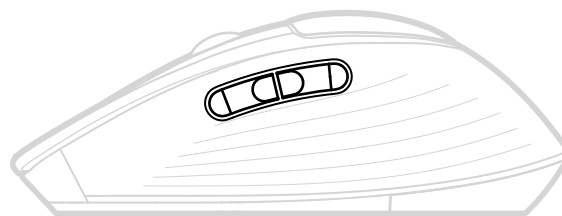

## KONTROLLERA BATTERISTATUS

Indikatorlampan längst upp på musen anger batteristatus.

Du kan installera Logitech-programvaran och få meddelanden om batteristatus, samt varningar vid låg laddning.

Indikatorlampans färg	Status	Indikationer
● 5 sekunder	Fast sken	Mellan 100 % och > 5 % laddning
✶ 5 sekunder	Pulserar	Kritisk nivå (motsvarar 1 månads mediananvändning) eller lägre.

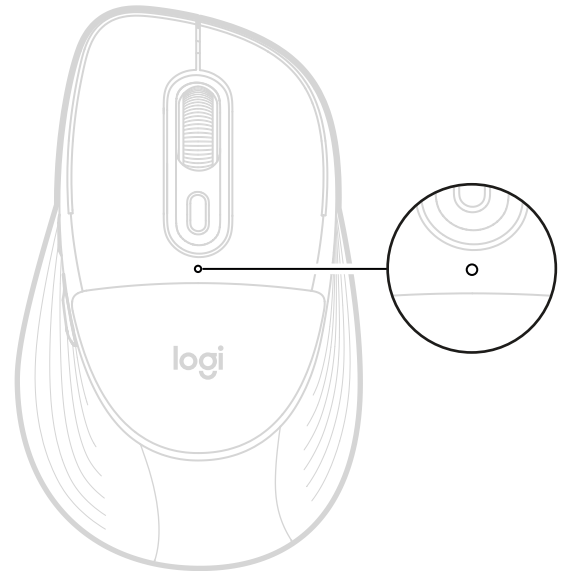

### Obs!

Den gröna eller röda LED-lampan kommer att pulsera varje gång enheten slås på eller vaknar upp ur viloläge. Viloläge startar efter 2 timmars inaktivitet.

## BATTERITID OCH BYTE AV BATTERI

- Kräver 1 alkaliskt AA-batteri
- Den förväntade batteritiden är upp till 24 månader\*

\* Batteritiden varierar med användningsförhållandena.

## SÄTTA I ETT NYTT BATTERI

1. Skjut batteriluckan nedåt och ta bort den från musen.
2. Du ser direkt batteriet i musen. Ta bort det gamla och ersätt det med ett nytt. Se till att det är vänt åt rätt håll och sätt sedan tillbaka batteriluckan.

1

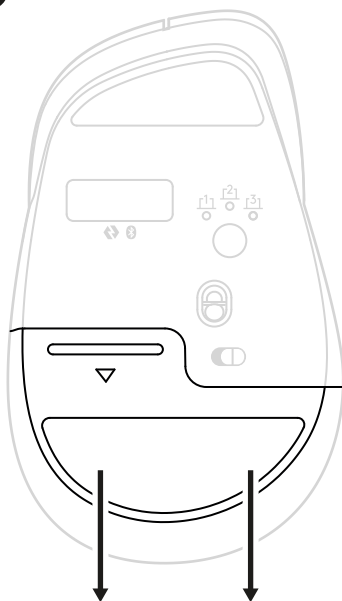

2

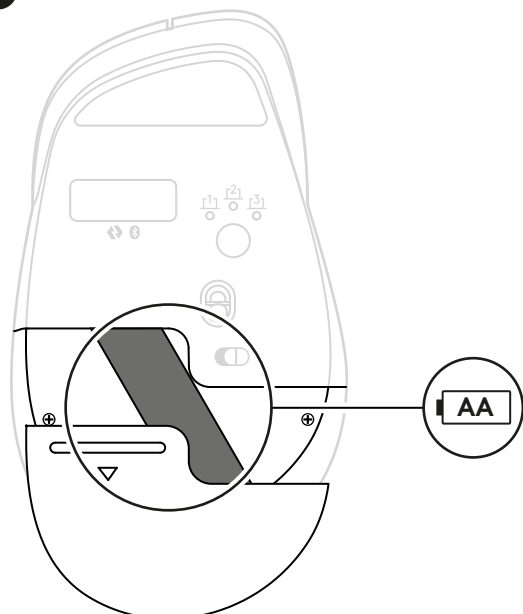

## BYTA UT HANDSTÖDET

Stödet på din mus är designat för att vara utbytbart. Om du behöver installera ett nytt stöd kan du göra det med hjälp av uttagningsverktyget som ingår i ersättningspaketet. Detta verktyg gör det möjligt att enkelt ta bort och installera.

Följ anvisningarna nedan för att byta ut den:

Använd uttagningsverktyget och sätt helt enkelt in ett av dess hörn genom springan mellan mushöljets ovansida och stödet. Se till att sätta in verktyget i det övre högra hörnet av kudden som visas på bilden.

Tryck fast verktyget i linjen för att undvika att verktyget glider ut och repar musen.

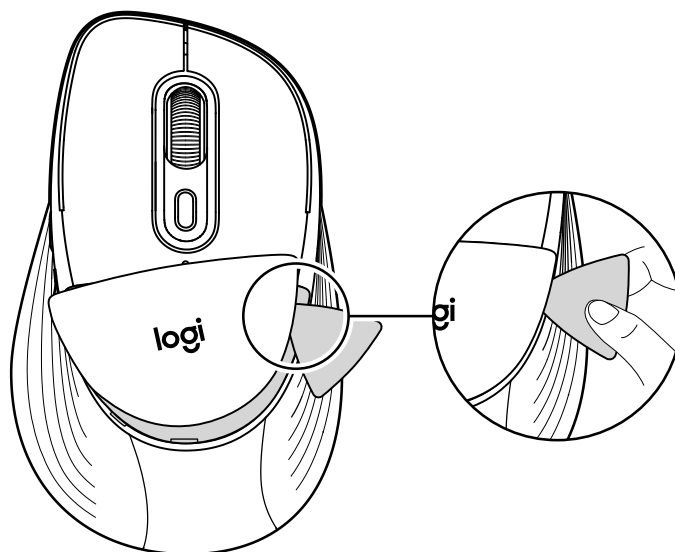

En plaststruktur med kudden kommer att poppa ut från musen.

Dra ner verktyget runt kudden för att fortsätta att lossa den längs kanten.

När du rör verktyget kommer kudden helt att poppa ut från musen.

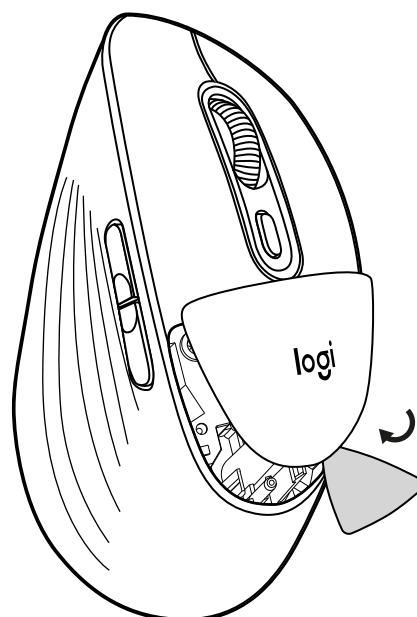

Sätt i den nya kudden i musen och tryck fast den tills den sitter på plats.

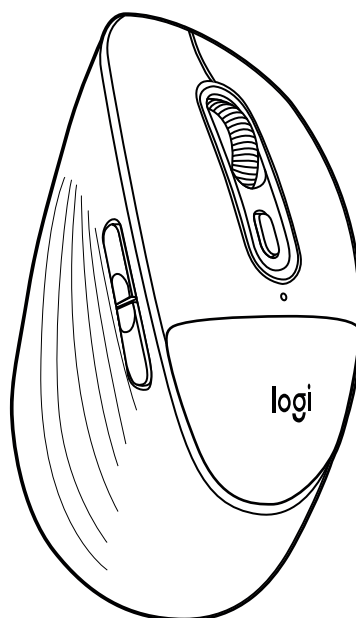

Nu kan du använda musen igen.

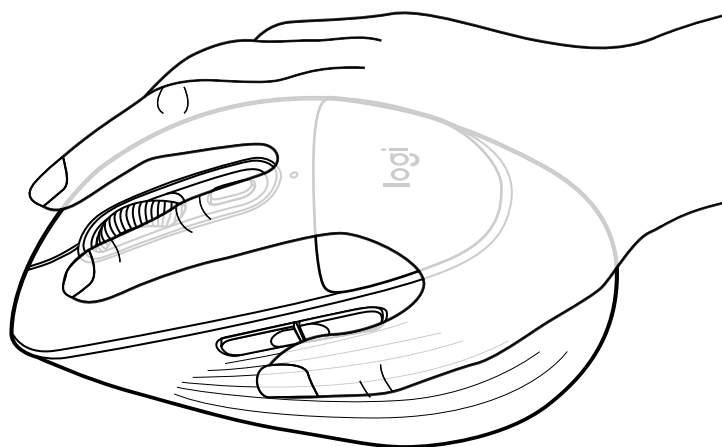

[logitech.com/support/M850L](https://logitech.com/support/M850L)

## FÅ MERE AT VIDE OM DIT PRODUKT

### Opret forbindelse mellem musen og enheden

Du kan etablere binding mellem musen og din enhed gennem en direkte *Bluetooth*<sup>®</sup> Low Energy (BLE)-forbindelse:

### Sådan danner du par gennem *Bluetooth*<sup>®</sup>:

#### TRIN 1

Fjern strimlen fra musen. Musen tændes automatisk. Kanal 1 er klar til etablering af binding via *Bluetooth*.

En hvid LED-indikator på undersiden af din mus (på Easy-Switch LED nr. 1) begynder at blinke.



#### TRIN 2

Åbn *Bluetooth*<sup>®</sup>-indstillingerne på din enhed. Tilføj nyt eksternt udstyr ved at vælge musen på din liste over enheder (sørg for at vælge det samme modelnummer som er indgraveret under musen), og din mus er klar til brug.

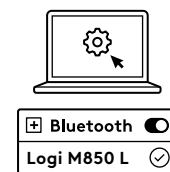

### Hvis du vil oprette binding mellem din mus og yderligere enheder, skal du følge det næste trin:

Hvis du vil oprette binding til yderligere én enhed, skal du vælge kanal 2 ved hjælp af et hurtigt tryk (1 sekund) på tilslutningsknappen under musen.

Når LED-indikatoren begynder at blinke, er den anden kanal klar til at etablere binding via en *Bluetooth*<sup>®</sup>-forbindelse (hvis LED-indikatoren på kanal 2 ikke begynder at blinke, skal du trykke på og holde tilslutningsknappen nede i 3 sekunder for at aktivere bindingstilstand).

Du skifter mellem de forbundne enheder ved at trykke kort på tilslutningsknappen og vælge den ønskede kanal (1, 2 eller 3).

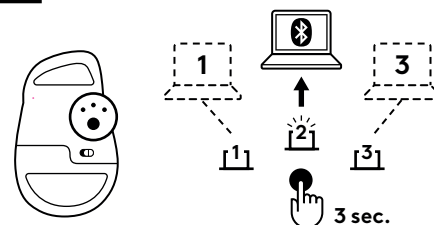

### Installer Logi Options+-appen

Download Logitech Options+-appen for at tilpasse din mus og drage fordel af praktiske genveje og alle de muligheder, som denne mus har at tilbyde. Du kan downloade og få mere at vide om alle funktionerne på <https://www.logitech.com/software/logi-options-plus.html>

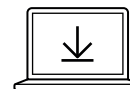

Logi Options+ App  
[logi.com/optionsplus](https://www.logitech.com/optionsplus)

## PRODUKTOVERSIGT

### SET OVENFRA

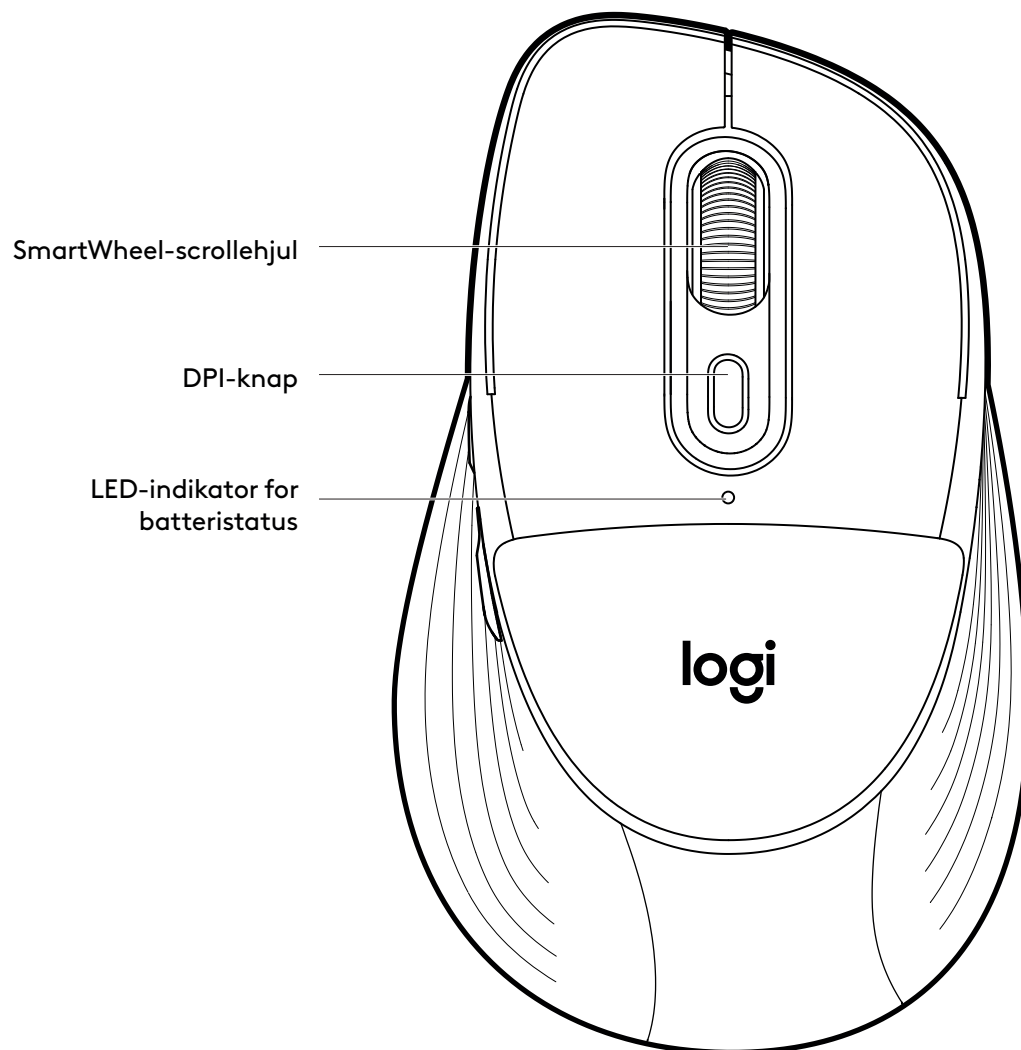

## PRODUKTOVERSIGT

### SET NEDEFRA

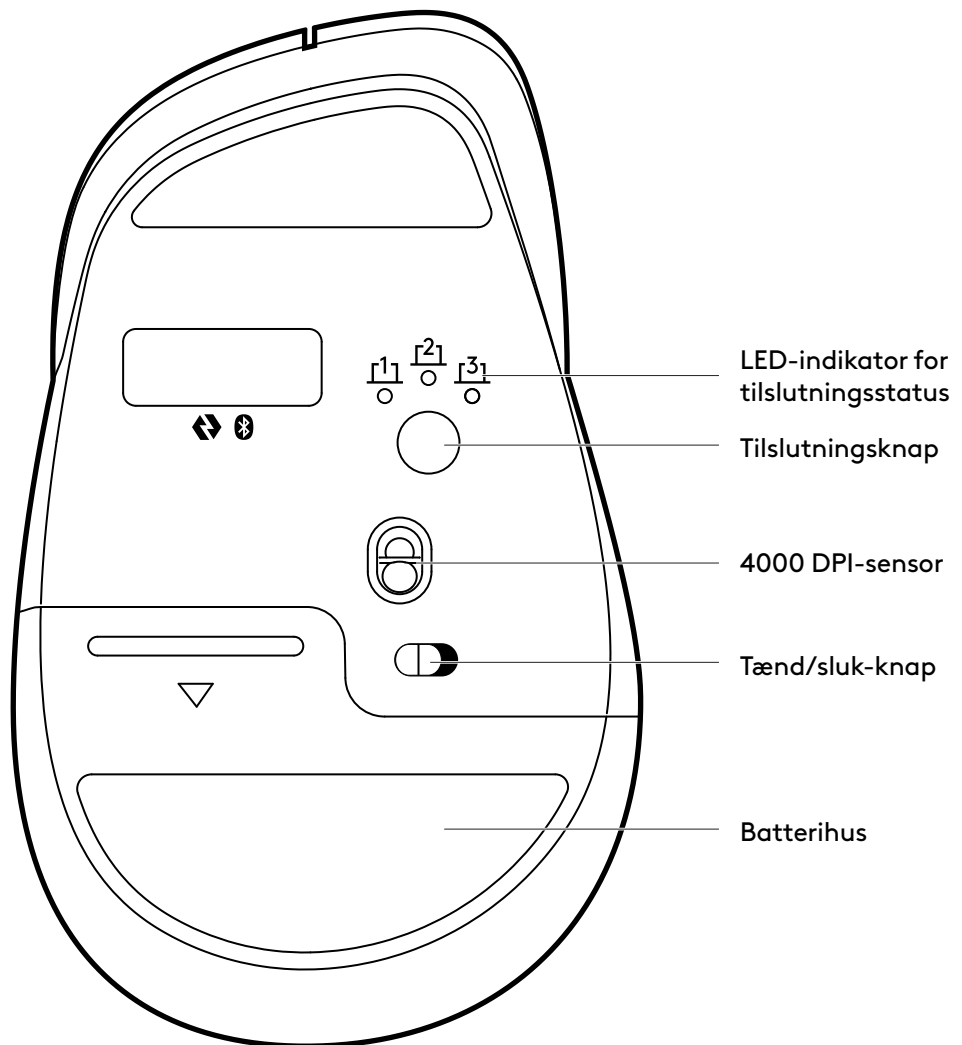

### SET FRA SIDEN

Frem/tilbage-knapper

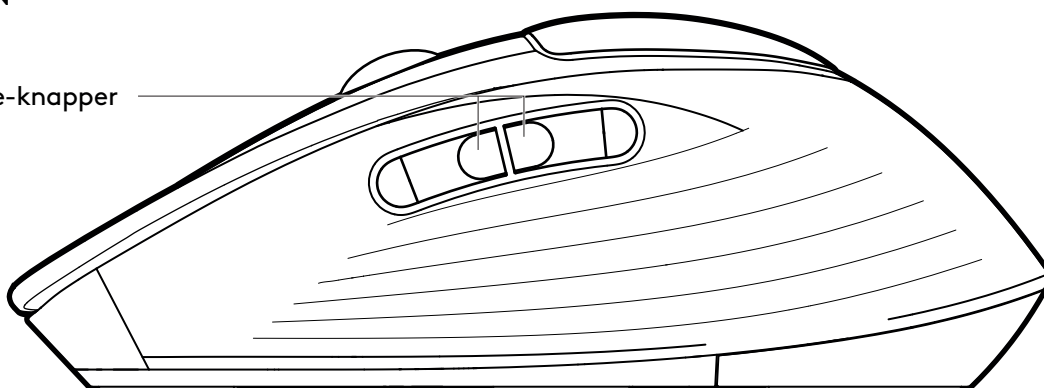

## VORES NYE LOGITECH SMARTWHEEL PÅ DIN MUS

SmartWheel – Signature Comfort Plus M850 L-musen har SmartWheel-srolning, der giver dig præcision eller hastighed, når du har brug for det. Skift problemfrit mellem disse to scrolningstilstande med en enkelt fingerbevægelse.



- Linje-for-linje-srolning (ratchet) – få præcision linje for linje, når du har brug for at fokusere på detaljerne. Scroll langsomt, så du kan mærke hvert trin på rattet. Ideel til læsning eller præcis navigation i emner og lister.

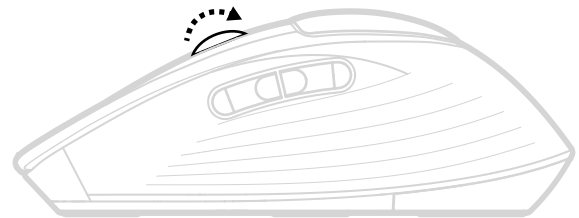

- Superhurtig scrolning – Få hurtigere scrolning med mindre friktion. Du kan scrolle hurtigere og med mindre anstrengelse. Ideel til hurtig scanning gennem lange dokumenter og websider.

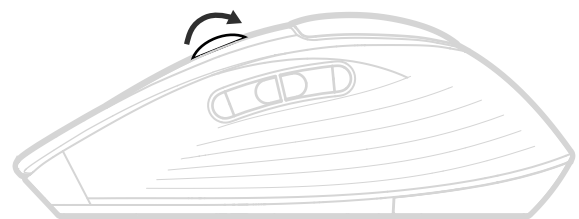

## VIRTUEL VANDRET SCROLNING

Du kan scrolle vandret med din mus.

Dette gøres med en kombination med to knapper:  
Tryk på en af sideknapperne, og hold den nede,  
og rul samtidig med hjulet.

### **Bemærk:**

Vandret scrolning er som standard slået TIL i musen.  
Du kan tilpasse denne funktion under fanen  
Peg og scroll i Logitech-softwaren.

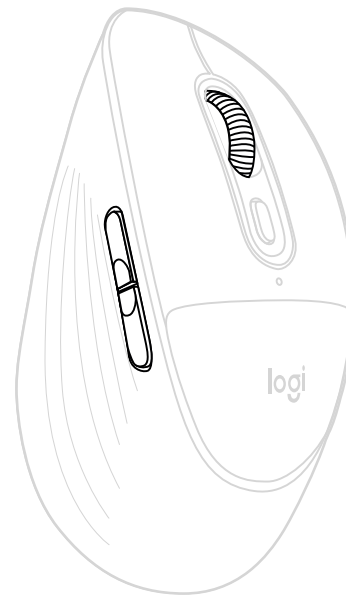

## FREM/TILBAGE-KNAPPER

Frem- og tilbageknapperne forbedrer navigationen  
og forenkler opgaverne.

Tryk på frem- eller tilbageknappen, når du skal  
navigere på nettet eller i dokumenter, afhængigt  
af musemarkørens placering.

Med Logitech-softwaren kan du tildele andre nyttige  
funktioner til knapperne, herunder fortryd/gentag, OS-  
navigation, lydstyrke op/ned og meget mere.

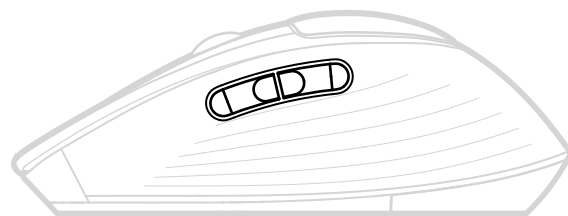

## KONTROLLÉR BATTERISTATUS

LED-indikatoren øverst på musen angiver batteristatus.

Du kan installere Logitech-softwaren for at få meddelelser om batteriets status, herunder advarsler om lavt batteriniveau.

Indikatorens farve	Status	Angivelser
● 5 sek.	Stabil	Fra 100 % til > 5 % opladning
✶ 5 sek.	Pulserer	Kritisk niveau (svarende til 1 måneds gennemsnitlig brug) eller derunder

### Bemærk:

Den grønne eller røde LED-indikator pulserer, hver gang enheden tændes eller vækkes fra dyb dvaletilstand. Dyb dvaletilstand opnås efter 2 timers inaktivitet.

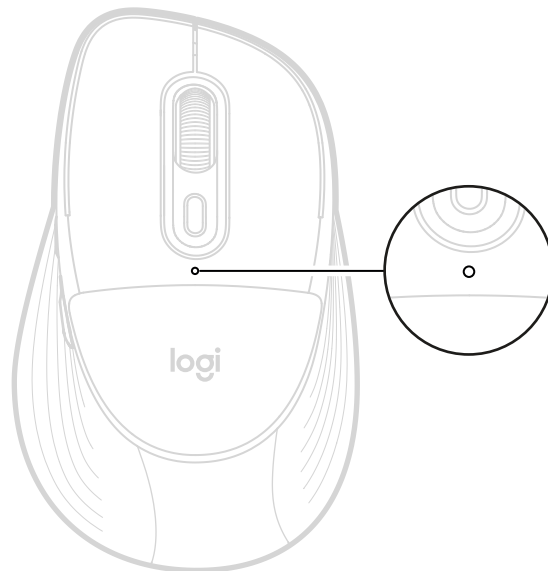

## LEVETID FOR OG UDSKIFTNING AF BATTERIET

- Kræver 1 alkalisk AA-batteri
- Forventet batterilevetid er op til 24 måneder\*

\* Batterilevetiden varierer alt efter brug.

## INSTALLATION AF NYT BATTERI

1. Skub dækslet til batterihuset nedad, og fjern det fra musen.
2. Du vil straks kunne se musens batteri. Skift det gamle batteri ud med et nyt. Sørg for, at det vender rigtigt, og sæt derefter batteridækslet på igen.

1

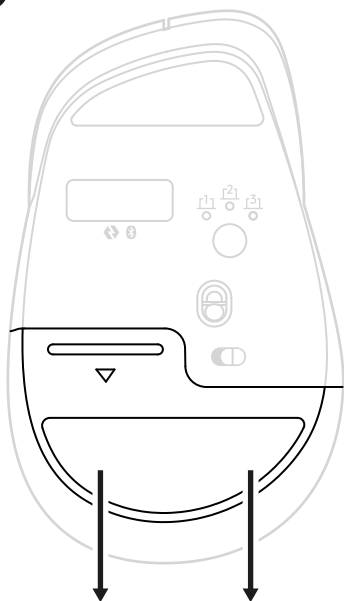

2

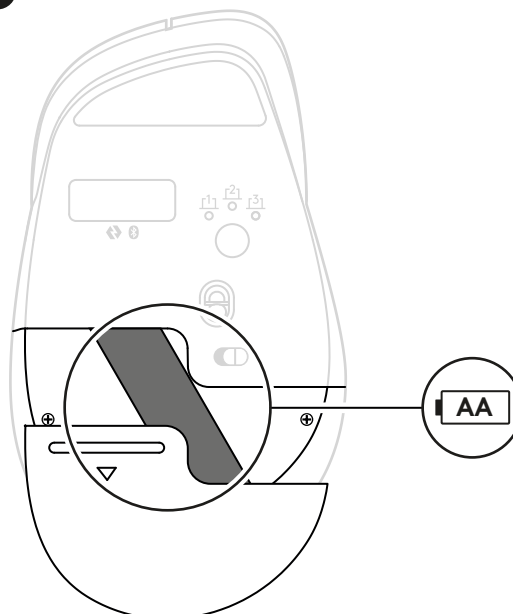

## UDSKIFTNING AF HÅNDFLADEPUDEN

Puden på din mus er designet til at kunne udskiftes. Hvis du får brug for at montere en ny pude, kan du gøre det ved hjælp af det medfølgende værktøj fra udskiftningssættet. Dette værktøj muliggør nem fjernelse og montering.

Følg nedenstående anvisninger for at udskifte puden:

Du skal blot indsætte et af hjørnerne på det værktøj med et fast tag gennem delelinjen mellem musens topkabinet og puden. Sørg for at indsætte værktøjet ved pudens øverste højre hjørne, som vist på billedet.

Tryk værktøjet ind i delelinjen med et fast tag for at undgå, at værktøjet glider ud og ridser musen.

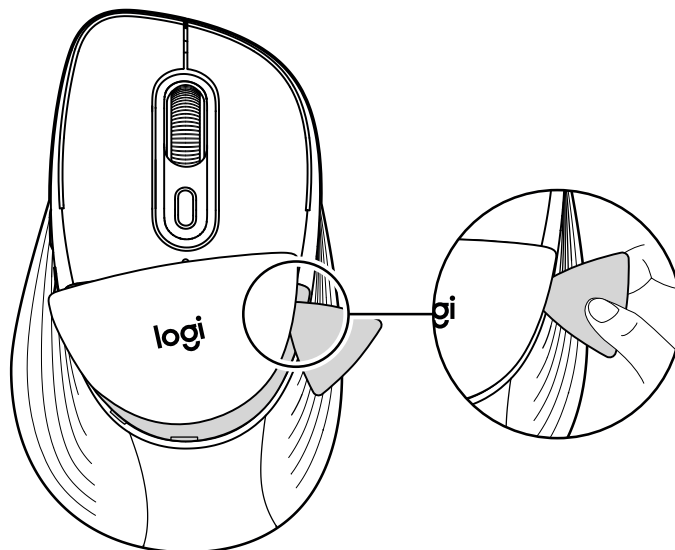

En plaststruktur med puden udløses fra musen.

Lad værktøjet glide rundt omkring puden for at frigøre den langs hele dens skillelinje.

Når du er kommet hele vejen rundt, vil puden frigøres helt fra musen.

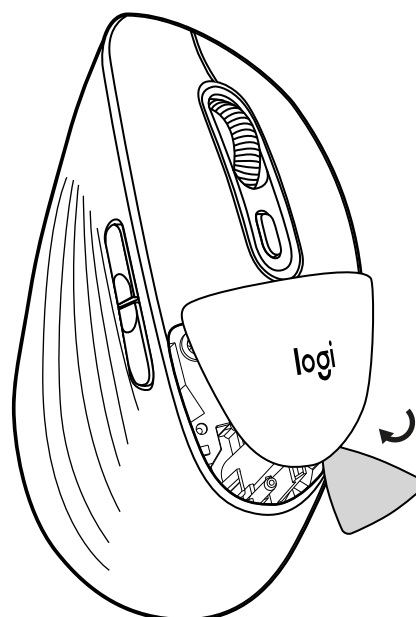

Anbring den nye pude på musen, og tryk den på plads med et fast greb.

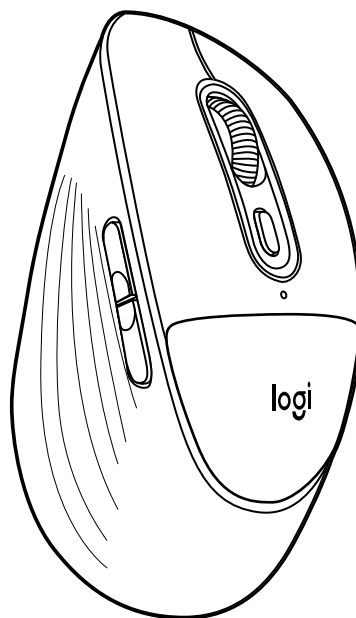

Musen er nu klar til brug igen.

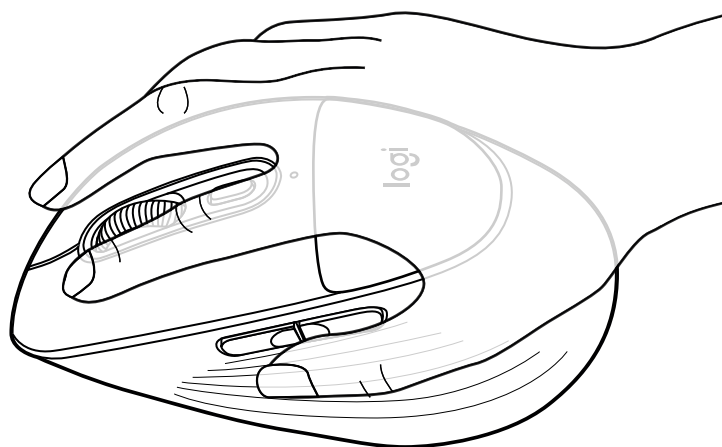

[logitech.com/support/M850L](https://logitech.com/support/M850L)

## FINN UT MER OM PRODUKTET

### Koble musen til enheten

Du kan koble sammen musen med enheten via direkte *Bluetooth*<sup>®</sup> Low Energy (BLE)-tilkobling:

#### Slik parer du via *Bluetooth*<sup>®</sup>:

##### TRINN 1

Fjern fliken fra musen. Den slås automatisk på. Kanal 1 er klar for paring.

En hvit LED på undersiden av musen din (på Easy-Switch LED-nummer 1) vil begynne å blinke.



##### TRINN 2

Åpne *Bluetooth*<sup>®</sup>-innstillingene på enheten. Legg til en ny ekstern enhet ved å velge musen fra listen over enheter (pass på at du velger samme modellnummer som er inngravert under musen), og musen er klar til bruk.

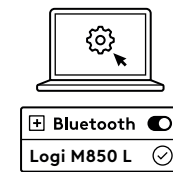

#### Hvis du vil pare flere enheter med musen, følg neste steg:

Hvis du vil pare musen med en ekstra enhet, velger du kanal 2 med et kort trykk (ett sekund) på tilkoblingsknappen under musen.

Når LED-lampen begynner å blinke, er den andre kanalen klar for paring via en *Bluetooth*<sup>®</sup>-tilkobling (hvis LED-en på kanal 2 ikke begynner å blinke, trykker du på tilkoblingsknappen i tre sekunder for å aktivere paringsmodus).

For å veksle mellom enheter trykker du kort på tilkoblingsknappen mellom kanal 1, 2 eller 3.

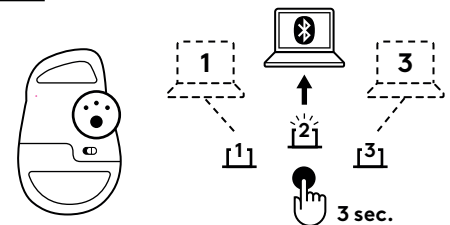

#### Installer Logi Options+-appen

Last ned Logitech Options+ for å tilpasse musen og kunne bruke avanserte hurtigtaster og alle mulighetene denne musen har å tilby. Du kan laste ned og finne ut mer om disse funksjonene ved å gå til <https://www.logitech.com/software/logi-options-plus.html>

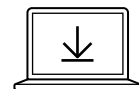

Logi Options+ App  
[logi.com/optionsplus](https://www.logitech.com/optionsplus)

## BLI KJENT MED PRODUKTET

SETT OVENFRA

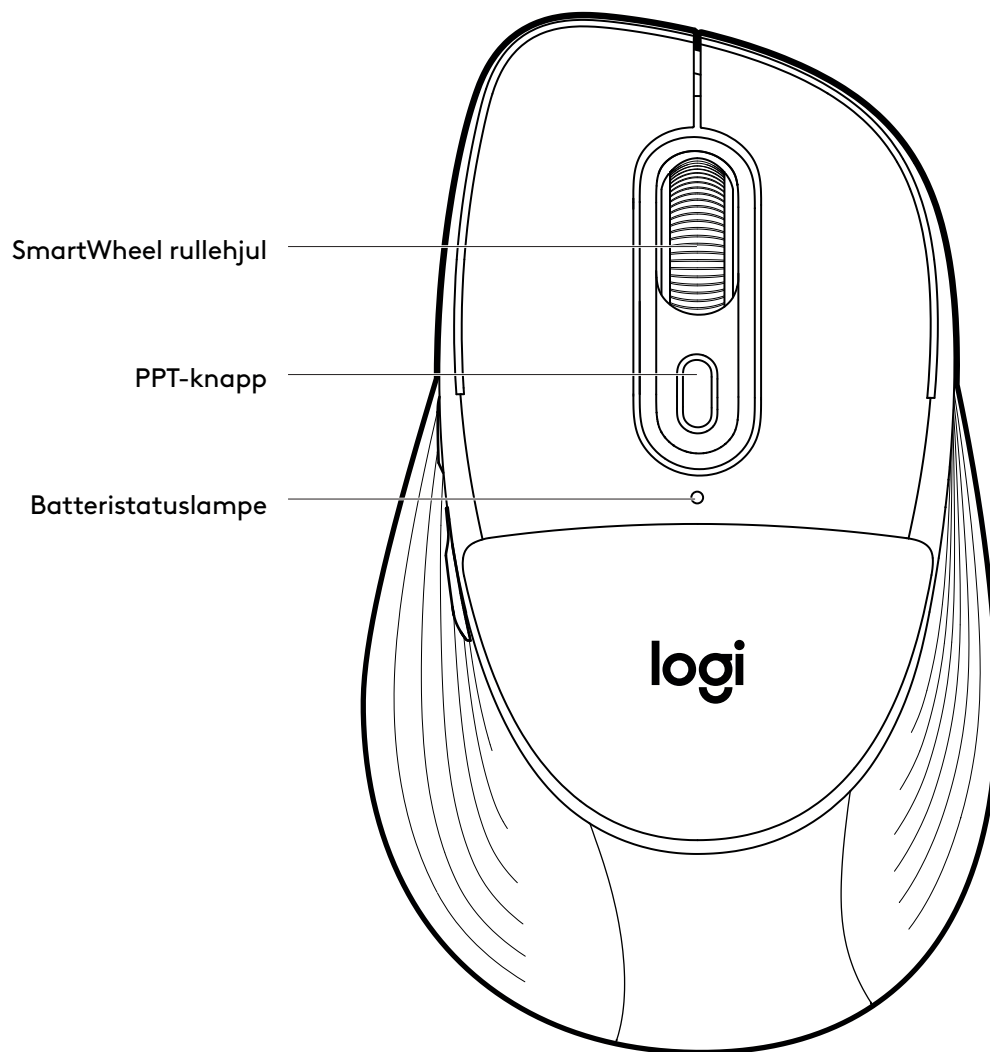

## BLI KJENT MED PRODUKTET

SETT FRA UNDERSIDEN:

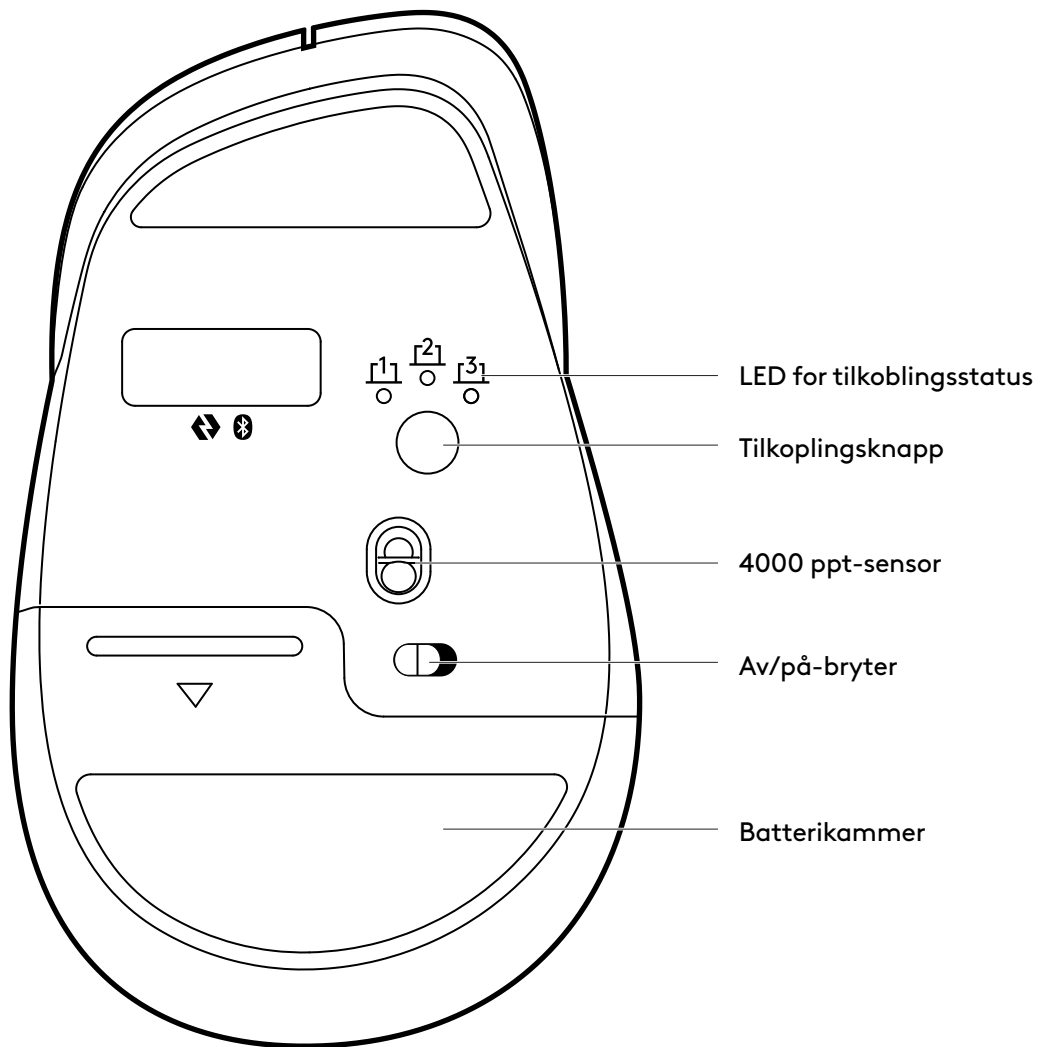

## SIDEVISNING

Frem/tilbake-knapper

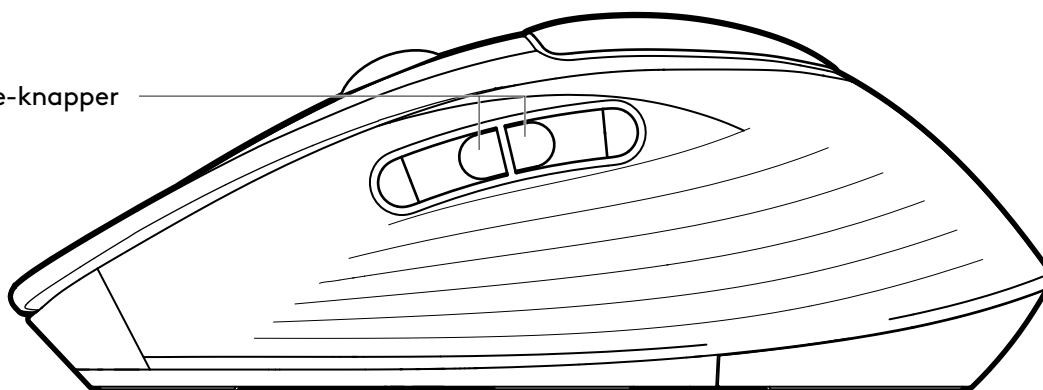

## VÅRT NYE LOGITECH SMARTWHEEL PÅ MUSEN

SmartWheel – Signature Comfort Plus-musen – M850 L har SmartWheel-rulling som tilbyr presisjon eller hastighet i det øyeblikket du trenger det. Veksle sømløst mellom disse to rullestilene med et smekk med fingeren.



- Rulling linje for linje (trinnvis) – få presisjon linje for linje når du skal fokusere på detaljene. Når du ruller sakte, vil du føle hvert trinn på hjulet. Ideell for lesing eller presis navigering av elementer og lister.

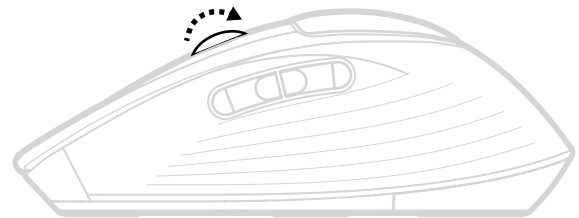

- Superrask rulling – få raskere rulling med mindre friksjon når du spinner. Det vil la deg rulle raskere og med mindre anstrengelse. Ideell for rask skanning gjennom lange dokumenter og nettsider.

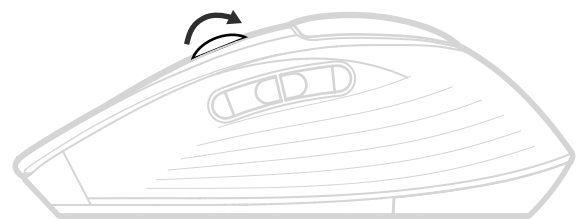

## VIRTUELL VANNRETT RULLING

Du kan rulle vannrett med musen.

Dette gjøres med en kombinasjon av to knapper: Trykk og hold en av sideknappene samtidig som du ruller med rullehjulet.

### **Merk:**

Den vannrette rulling er PÅ som standard i musen. Du kan tilpasse denne funksjonen på fanen Peke og rulle i Logitechs programvare.

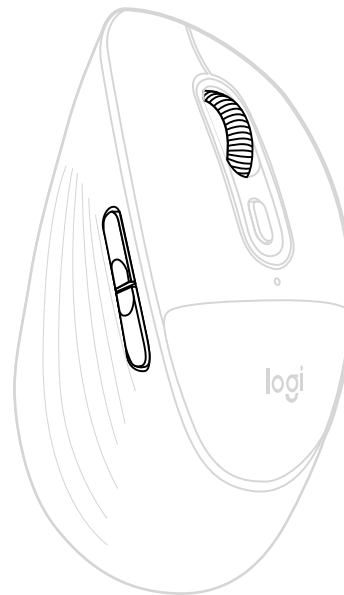

## FREM/TILBAKE-KNAPPER

Frem- og tilbake-knappene forbedrer navigasjon og forenkler oppgaver.

Trykk på frem- eller tilbake-knappen for å gå fremover og bakover og navigere i nett- eller dokumentsider, avhengig av hvor musepekeren befinner seg.

Med Logitech-programvaren kan du tilordne andre nyttige funksjoner til knappene, inkludert angre/gjør om, OS-navigering, volum opp/ned mm.

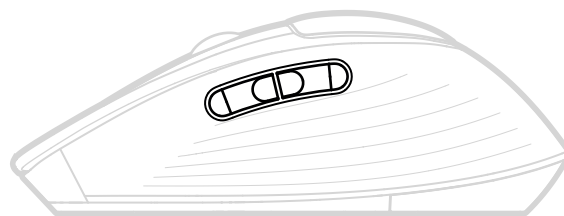

## KONTROLLERE BATTERISTATUS

Indikatorlampen på toppen av musen angir batteristatus.

Installer Logitech-programvaren for å motta batteristatusvarslinger, inkludert advarsler om lavt batterinivå.

LED-farge	Status	Angir
● 5 sek.	Jevnt	Fra 100 til 5 % lading
✶ 5 sek.	Pulserer	Kritisk nivå (tilsvarer 1 måneds medianbruk) eller lavere

### Merk:

Den grønne eller røde LED-lampen vil pulse hver gang enheten slås på eller våkner fra dyp søvn. Hvilemodus aktiveres etter 2 timers inaktivitet.\*

\* Batteritiden avhenger av bruksforholdene.

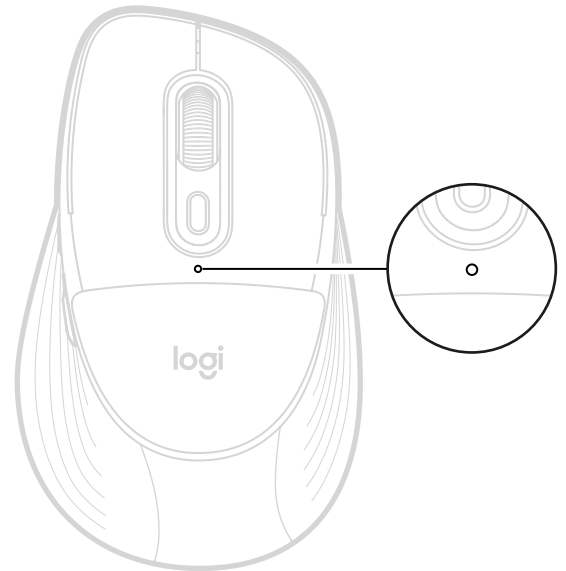

## BATTERITID OG UTSKIFTING

- Krever 1 alkalisk AA-batteri
- Forventet batterilevetid er opptil 24 måneder

## SETTE INN ET NYTT BATTERI

1. Skyv dekselet til batterirommet ned og fjern det fra musen.
2. Du vil umiddelbart se batteriet til musen. Bytt ut det gamle med et nytt. Sørg for at det vender i riktig retning og plasser deretter batteridekselet tilbake på.

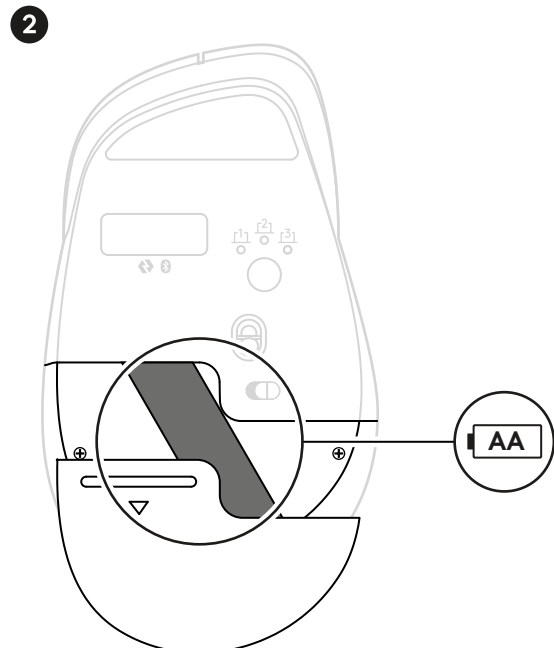
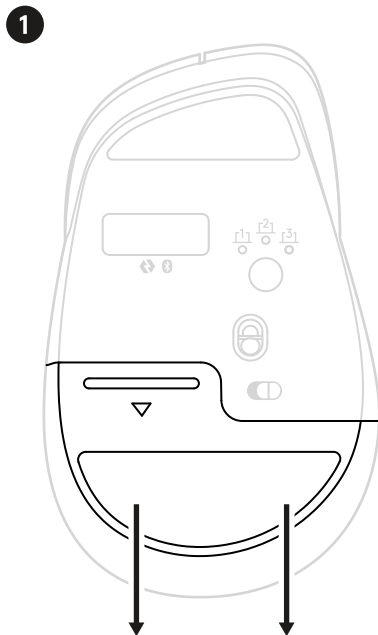

## SKIFTE UT HÅNDFLATEPUTEN

Putene på musen din er laget for å kunne skiftes ut. Hvis du skal sette på en ny pute, kan du bruke plukkerverktøyet som følger med utskiftssettet. Dette verktøyet gjør det enkelt å fjerne og sette på puten.

Følg fremgangsmåten nedenfor for å bytte den:

Med plukkerverktøyet setter du et av hjørnene hardt inn gjennom delingslinjen mellom musens toppdeksel og puten. Sørg for å sette inn verktøyet øverst til høyre på puten som vist på bildet.

Trykk verktøyet fast inn i delingslinjen for å unngå at verktøyet glir ut og skraper musen din.

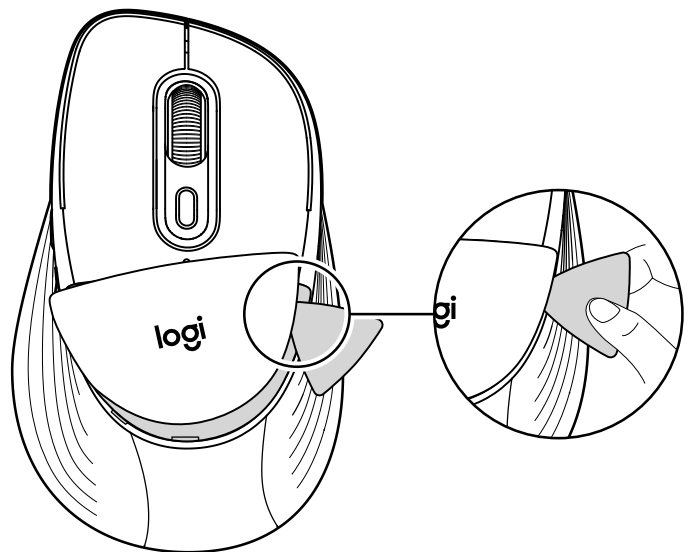

En plaststruktur med puten vil sprette opp fra musen din.

Skyv verktøyet ned rundt puten for å fortsette å løsne den langs kantlinjen.

Når du beveger deg rundt, vil puten komme helt ut fra musen.

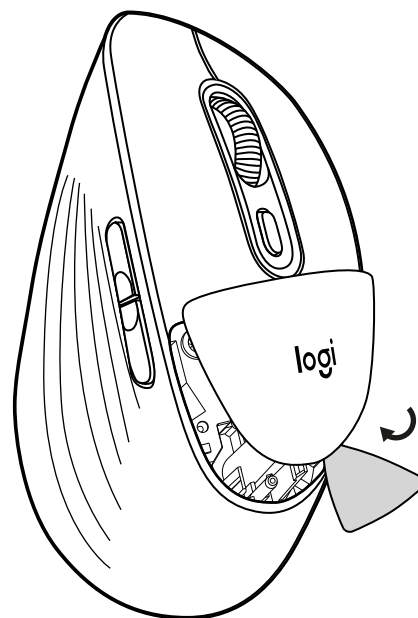

Sett den nye puten tilbake på musen og trykk den fast til den er på plass igjen.

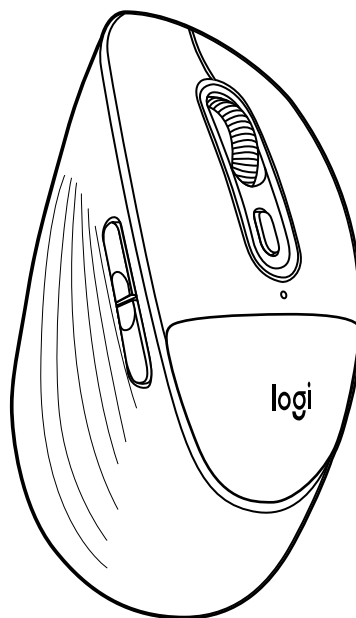

Musen er nå klar til å brukes igjen.

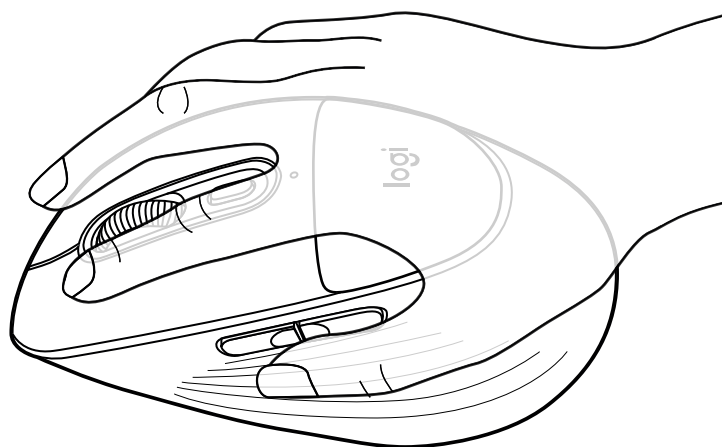

[logitech.com/support/M850L](https://logitech.com/support/M850L)

## LISÄTIETOJA TUOTTEESTA

### Hiiren yhdistäminen tietokoneeseen

Voit yhdistää hiiren laitteeseen pariliitoksella suoralla *Bluetooth*® Low Energy (BLE) -yhteydellä:

#### Pariliitoksen muodostaminen *Bluetooth*®-yhteyden kautta:

##### VAIHE 1

Poista vetoliuska hiirestä. Hiireen kytkeytyy virta automaattisesti. Kanava 1 on valmis pariliitokseen.

Hiiren alapuolella oleva valkoinen LED (Easy-Switchin LED numero 1) alkaa vilkkua.



##### VAIHE 2

Avaa laitteen *Bluetooth*®-asetukset. Lisää uusi oheislaite valitsemalla hiiri laiteluettelosta (varmista, että valitset saman mallinumeron, joka on kaiverrettu hiiren alle). Hiiri on sitten käyttövalmis.

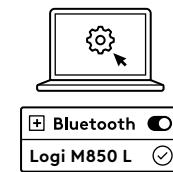

#### Jos haluat pariliittää lisälaitteita hiireen kanssa, seuraa ohjeita seuraavassa vaiheessa:

Pariliitä lisälaite hiireen seuraavasti: valitse kanava 2 painamalla hiiren pohjassa olevaa yhteyspainiketta lyhyesti (1 sekunnin ajan).

Kun merkkivalo alkaa vilkkua, toinen kanava on valmis pariliitoksen muodostamiseen *Bluetooth*®-yhteydellä (jos kanavan 2 LED-valo ei ala vilkkua, paina Yhdistä-painiketta kolmen sekunnin ajan pariliitostilan aktivoimiseksi).

Jos haluat vaihtaa laitteesta toiseen, paina yhteyspainiketta lyhyesti vaihtaaksesi kanavien 1, 2 tai 3 välillä.

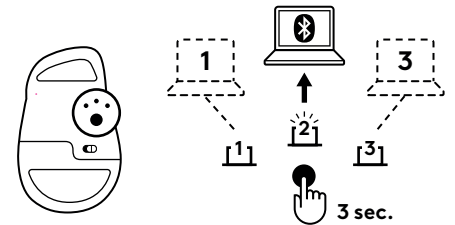

#### Logi Options+ -sovelluksen asentaminen

Lataa Logitech Options+, jotta voit mukauttaa hiirtäsi ja hyötyä lisäpikavalinnoista ja muista hiiren tarjoamista mahdollisuuksista. Lataa ohjelmisto ja lue lisää toiminnoista osoitteesta <https://www.logitech.com/software/logi-options-plus.html>

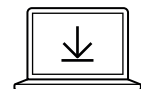

Logi Options+ App  
[logi.com/optionsplus](https://www.logitech.com/optionsplus)

## TUNNE TUOTTEESI

### NÄKYMÄ YLHÄÄLTÄ

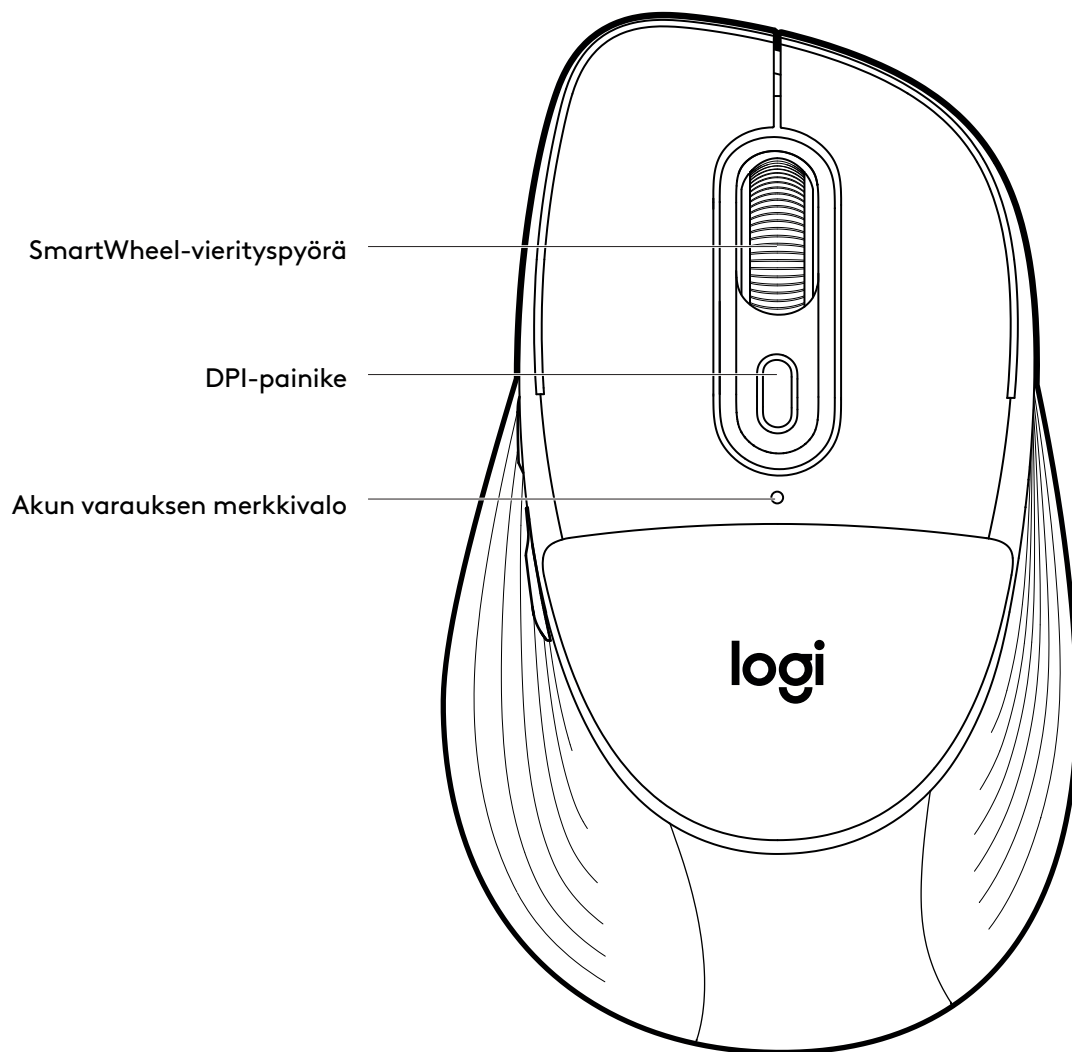

## TUNNE TUOTTEESI

### NÄKYMÄ ALTA

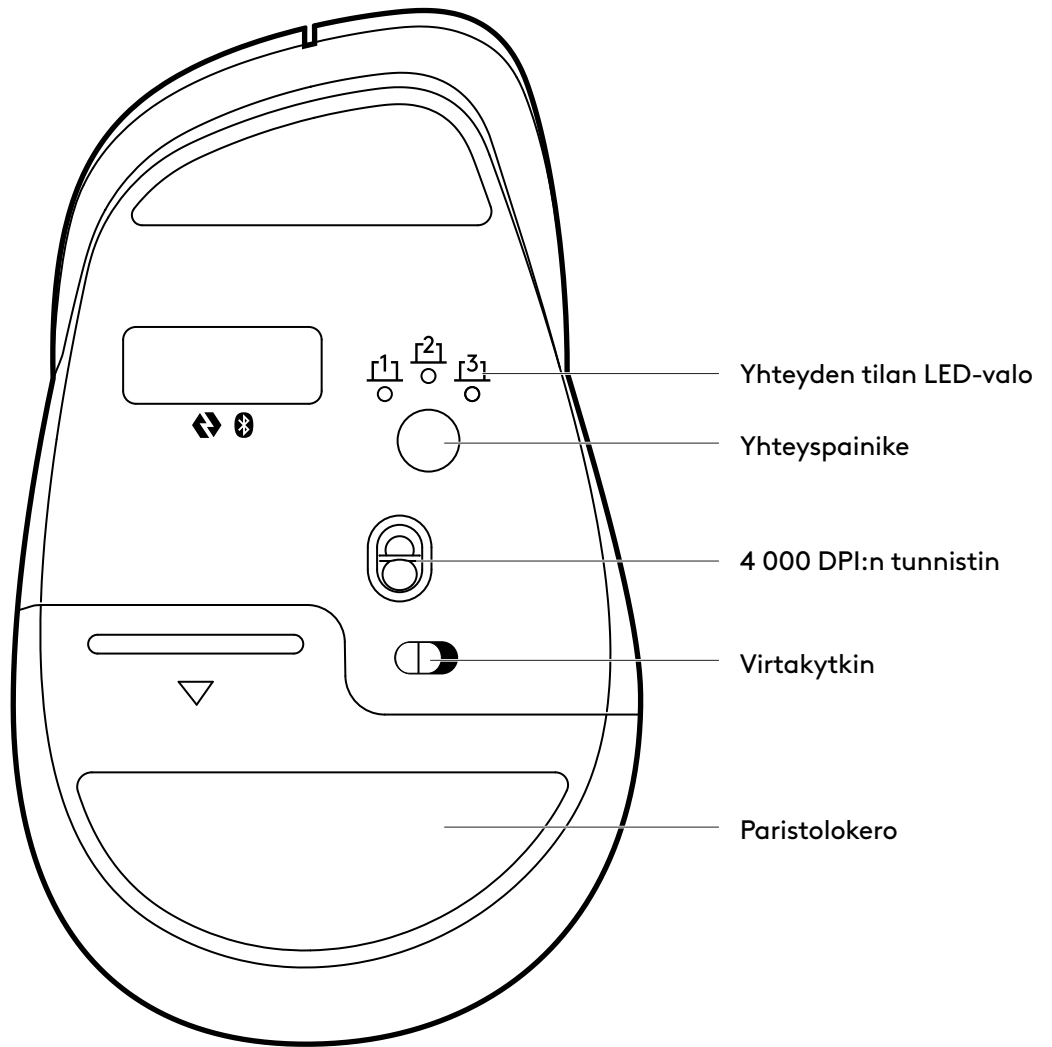

### NÄKYMÄ SIVULTA

Edellinen- ja seuraava-  
painikkeet

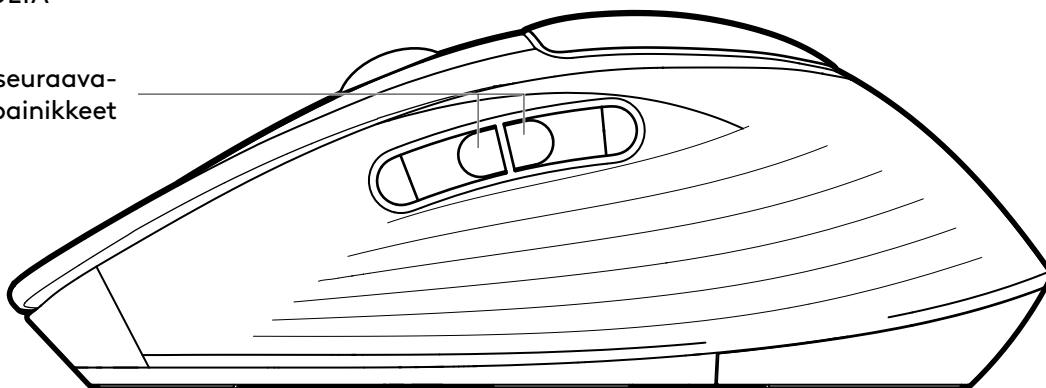

## HIIREN UUSI LOGITECH SMARTWHEEL

SmartWheel – Signature Comfort Plus M850 L -hiiressä on SmartWheel-vieritys, joka tarjoaa tarkkuutta tai nopeutta heti, kun sitä tarvitset. Voit vaihtaa hetkessä kahden vieritystyylin välillä yhdellä näpäytyksellä.



- Vieritys rivi riviltä – voit vierittää tarkasti rivittäin, kun haluat keskittyä yksityiskohtiin. Vieritä hitaasti, niin tunnet vieritussyörän nakshtavan. Sopii ihanteellisesti lukemiseen tai luetteloiden tarkkaan selaamiseen.

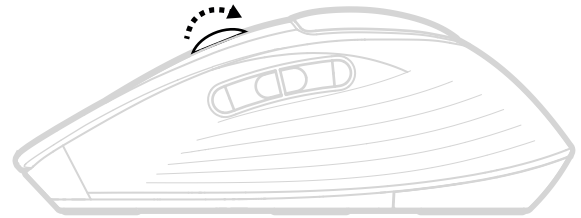

- Supernopea vieritys – Saat nopeamman vierityksen vähemmällä kitkalla. Näin voit vierittää nopeammin vähemmällä vaivalla. Ihanteellinen pitkien asiakirjojen ja verkkosivujen nopeaan selaamiseen.

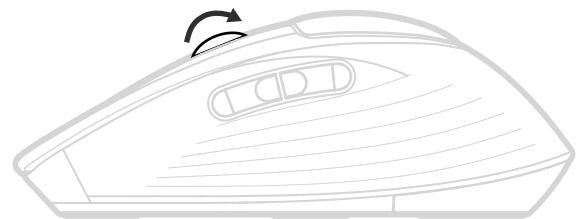

## VIRTUAALINEN VAAKAVIERITYS

Voit vierittää hiirelläsi vaakasuunnassa.

Tämä onnistuu kahden painikkeen yhdistelmällä:  
Pidä yhtä sivupainikkeista pohjassa ja vieritä samaan aikaan vierityspyörällä.

### Huomaa:

Vaakavieritys on oletuksena PÄÄLLÄ hiressä. Voit muokata ominaisuutta Logitech-ohjelmiston Osoita ja vieritä -välilehdellä.

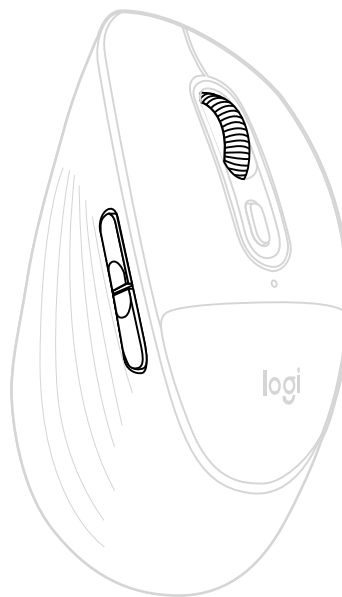

## EDELLINEN- JA SEURAAVA-PAINIKKEET

Edellinen- ja Seuraava-painikkeet tehostavat navigointia ja yksinkertaistavat tehtävien suorittamista.

Voit selata verkkoa tai asiakirjojen sivuja painamalla Edellinen- tai Seuraava-painiketta sen mukaan, missä hiiren osoitin on.

Logitech-ohjelmiston avulla voit määrittää painikkeisiin muita hyödyllisiä toimintoja, kuten kumoaminen ja uudelleen tekeminen, käyttöjärjestelmässä navigointi ja äänenvoimakkuuden säätäminen.

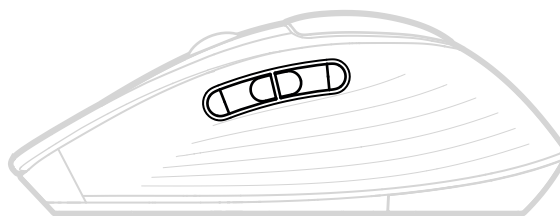

## AKUN TILAN TARKISTAMINEN

Hiiren päällä oleva LED-valo ilmaisee akun tilan.

Asentamalla Logitech-ohjelmiston saat tilailmoituksia, esimerkiksi varoituksia pariston vähenemisestä.

Merkkivalon väri	Tila	Tilatiedot
● 5 s	Vakaa	Varaustaso 100–5 %
✶ 5 s	Sykkii	Kriittinen taso (vastaa yhden kuukauden normikäyttöä) tai alle.

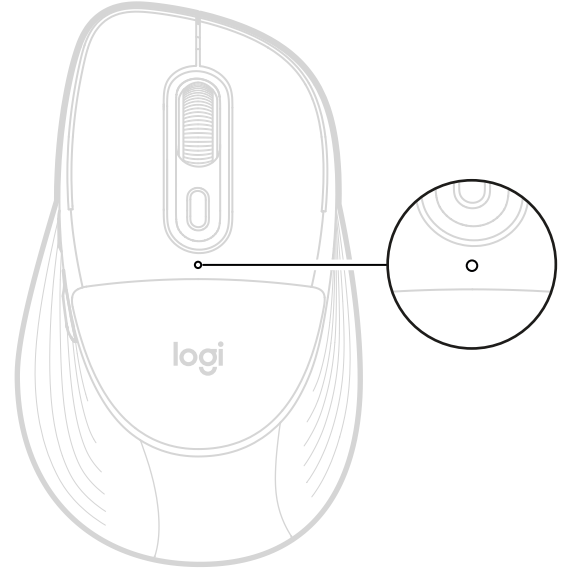

### Huomaa:

Vihreä tai punainen LED vilkkuu aina, kun laite kytketään päälle tai herää syvästä lepotilasta. Syvään lepotilaan siirrytään kahden tunnin kuluttua, kun laitetta on viimeksi käytetty.

## PARISTOJEN KESTO JA VAIHTO

- Tarvitsee yhden AA-alkalipariston
- Paristojen odotettavissa oleva käyttöikä on jopa 24 kuukautta\*

\* Paristojen kesto vaihtelee käyttöolosuhteiden mukaan.

## UUDEN PARISTON ASENTAMINEN

1. Liu'uta paristokotelon kantta alaspäin ja poista se hiirestä.
2. Näet heti hiiren pariston. Poista vanha paristo ja vaihda se uuteen. Varmista, että se on oikeassa asennossa ja kiinnitä sitten paristokansi takaisin.

1



2

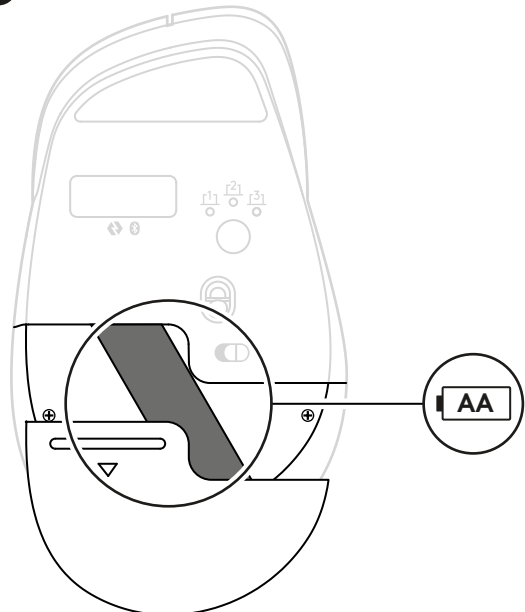

## KÄMMENPEHMUSTEEN VAIHTAMINEN

Hiiren pehmuste on suunniteltu vaihdettavaksi. Jos sinun tarvitsee asentaa uusi pehmuste, voit tehdä sen vaihtosarjan mukana tulevalla irrotustyökalulla. Tämä työkalu mahdollistaa helpon poistamisen ja asentamisen.

Noudata alla olevia ohjeita pehmusteen vaihtamiseen:

Työnnä yksi irrotustyökalun kulmista tiukasti hiiren yläkannen ja kämmenpehmusteen väliin. Varmista, että asetat työkalun pehmusteen oikeaan yläreunaan kuvan mukaisesti.

Paina työkalua tiukasti saumaan, jotta työkalu ei liu'u ulos ja naarmuta hiirtäsi.

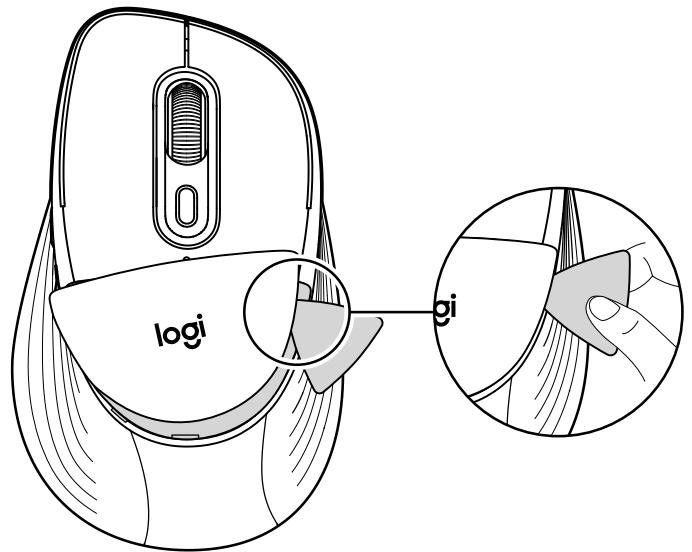

Muovinen rakenne ja pehmuste ponnahtavat esiin hiirestä.

Liu'uta työkalu alas pehmusteen ympärillä jatkaaksesi irrottamista sen reunan yli.

Kun liikutat työkalua, pehmuste ponnahtaa kokonaan ulos hiirestä.

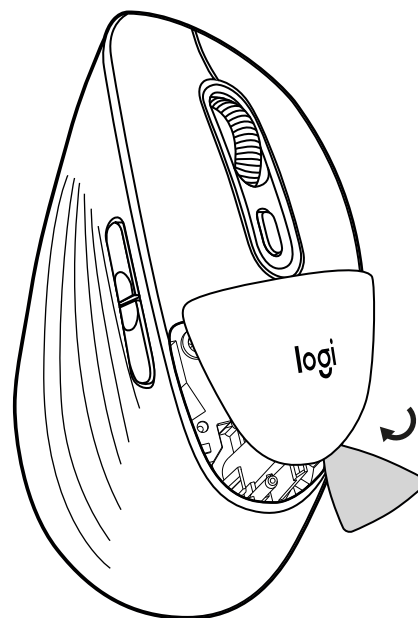

Aseta uusi pehmuste takaisin hiireen ja paina sitä tiukasti, kunnes se on paikoillaan.

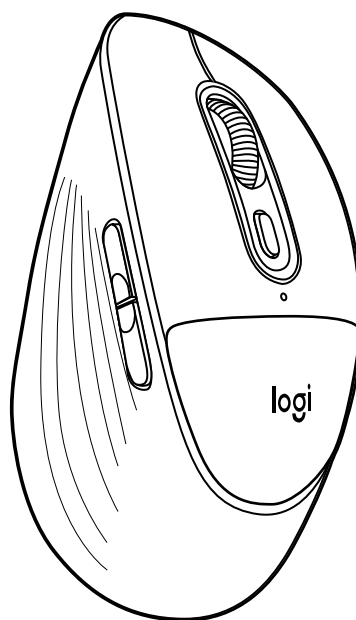

Hiiri on nyt valmis käyttöä varten.

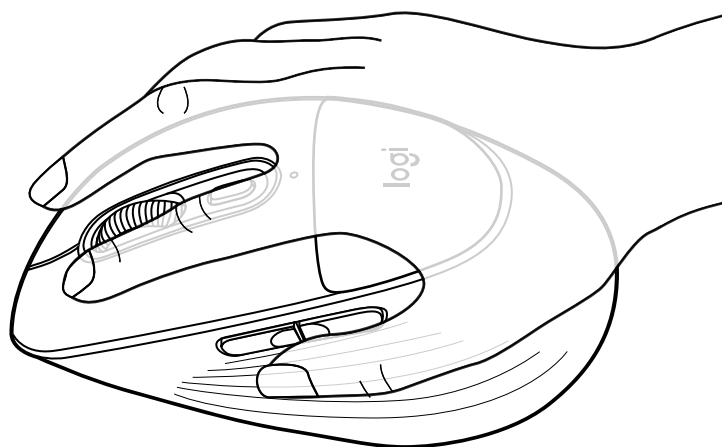

[logitech.com/support/M850L](https://logitech.com/support/M850L)

## ΜΑΘΕΤΕ ΠΕΡΙΣΣΟΤΕΡΑ ΣΧΕΤΙΚΑ ΜΕ ΤΟ ΠΡΟΪΟΝ ΣΑΣ

### Συνδέστε το ποντίκι στη συσκευή σας

Μπορείτε να συνδέσετε το ποντίκι σας με τη συσκευή σας μέσω απευθείας σύνδεσης *Bluetooth*® Low Energy (BLE):

#### Για σύζευξη μέσω *Bluetooth*®:

##### ΒΗΜΑ 1

Αφαιρέστε την ταινία ασφαλείας από το ποντίκι. Θα ενεργοποιηθεί αυτόματα. Το Κανάλι 1 θα είναι έτοιμο για σύζευξη.

Ένα λευκό LED στην κάτω πλευρά του ποντικιού σας (στο LED αρ. 1 του Easy-Switch) θα αρχίσει να αναβοσβήνει.



##### ΒΗΜΑ 2

Ανοίξτε τις προτιμήσεις *Bluetooth*® στη συσκευή σας. Προσθέστε ένα νέο περιφερειακό επιλέγοντας το ποντίκι από τη λίστα των συσκευών σας (βεβαιωθείτε ότι έχετε επιλέξει τον ίδιο αριθμό μοντέλου με αυτόν που είναι χαραγμένος στην κάτω πλευρά του ποντικιού σας) και το ποντίκι σας θα είναι έτοιμο για χρήση.

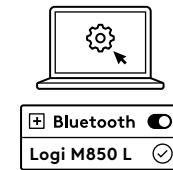

#### Εάν θέλετε να κάνετε σύζευξη πρόσθετων συσκευών με το ποντίκι σας, ακολουθήστε το επόμενο βήμα:

Για να κάνετε σύζευξη του ποντικιού με μια πρόσθετη συσκευή, επιλέξτε το Κανάλι 2 με ένα σύντομο πάτημα (1 δευτερόλεπτο) του κουμπιού σύνδεσης στο κάτω μέρος του ποντικιού σας.

Όταν το LED αρχίσει να αναβοσβήνει, το δεύτερο κανάλι θα είναι έτοιμο για σύζευξη μέσω σύνδεσης *Bluetooth*® (εάν το LED στο Κανάλι 2 δεν αρχίσει να αναβοσβήνει, πατήστε παρατεταμένα το κουμπί σύνδεσης για 3 δευτερόλεπτα για να ενεργοποιήσετε τη λειτουργία σύζευξης).

Για εναλλαγή μεταξύ των συσκευών, απλώς πατήστε σύντομα το κουμπί σύνδεσης μεταξύ των Καναλιών 1, 2 ή 3.

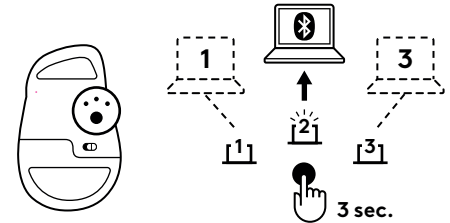

#### Εγκαταστήστε την εφαρμογή *Logi Options+*.

Κάντε λήψη της εφαρμογής *Logitech Options+* για να προσαρμόσετε το ποντίκι σας και να επωφεληθείτε από εύχρηστες συντομεύσεις και όλες τις δυνατότητες που έχει να προσφέρει αυτό το ποντίκι. Για να κατεβάσετε το λογισμικό και να μάθετε περισσότερα για όλες τις λειτουργίες, μεταβείτε στη διεύθυνση <https://www.logitech.com/software/logi-options-plus.html>

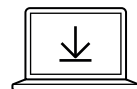

Logi Options+ App  
[logi.com/optionsplus](https://logi.com/optionsplus)

## ΓΝΩΡΙΜΙΑ ΜΕ ΤΟ ΠΡΟΪΟΝ

### ΑΠΟΨΗ ΕΠΑΝΩ ΜΕΡΟΥΣ

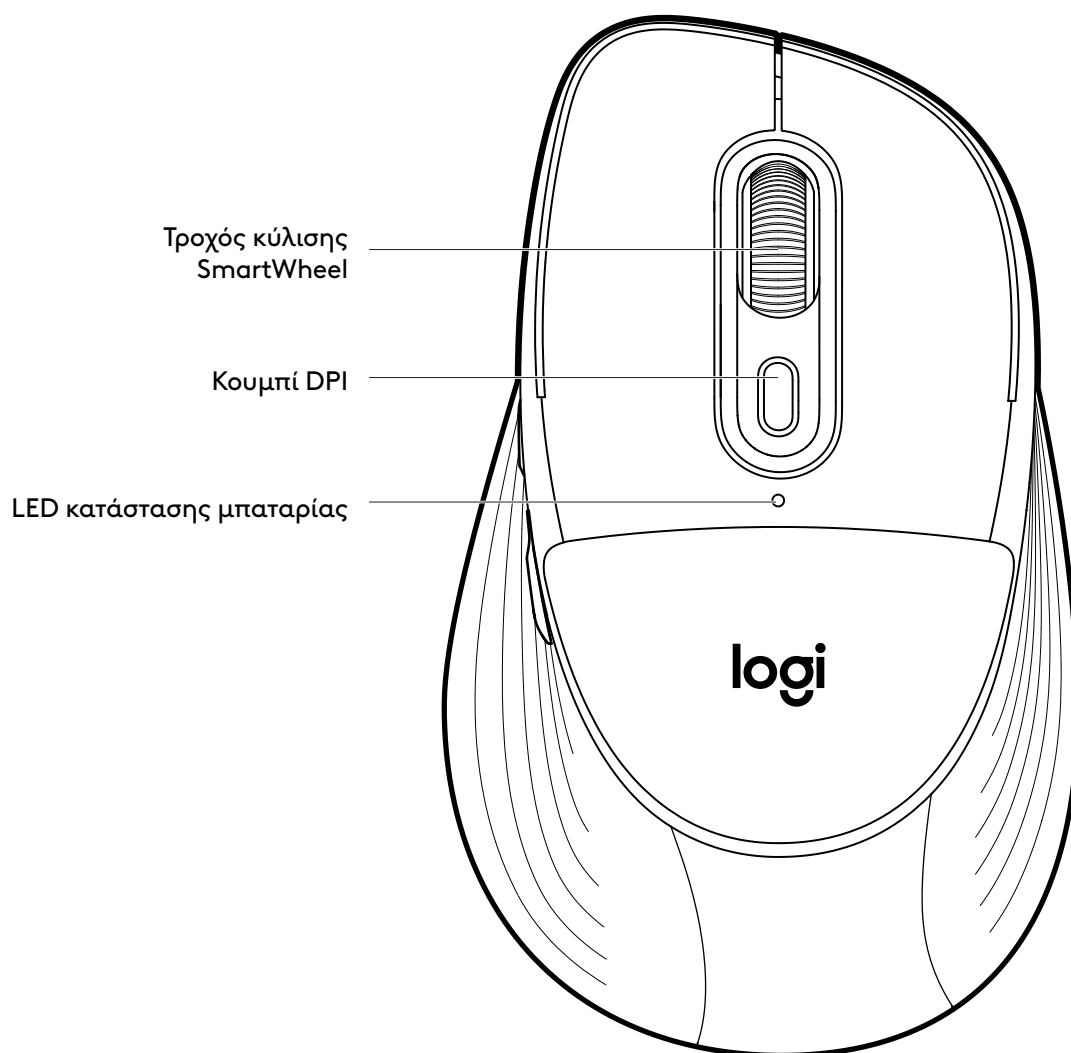

## ΓΝΩΡΙΜΙΑ ΜΕ ΤΟ ΠΡΟΪΟΝ

### ΑΠΟΨΗ ΚΑΤΩ ΜΕΡΟΥΣ

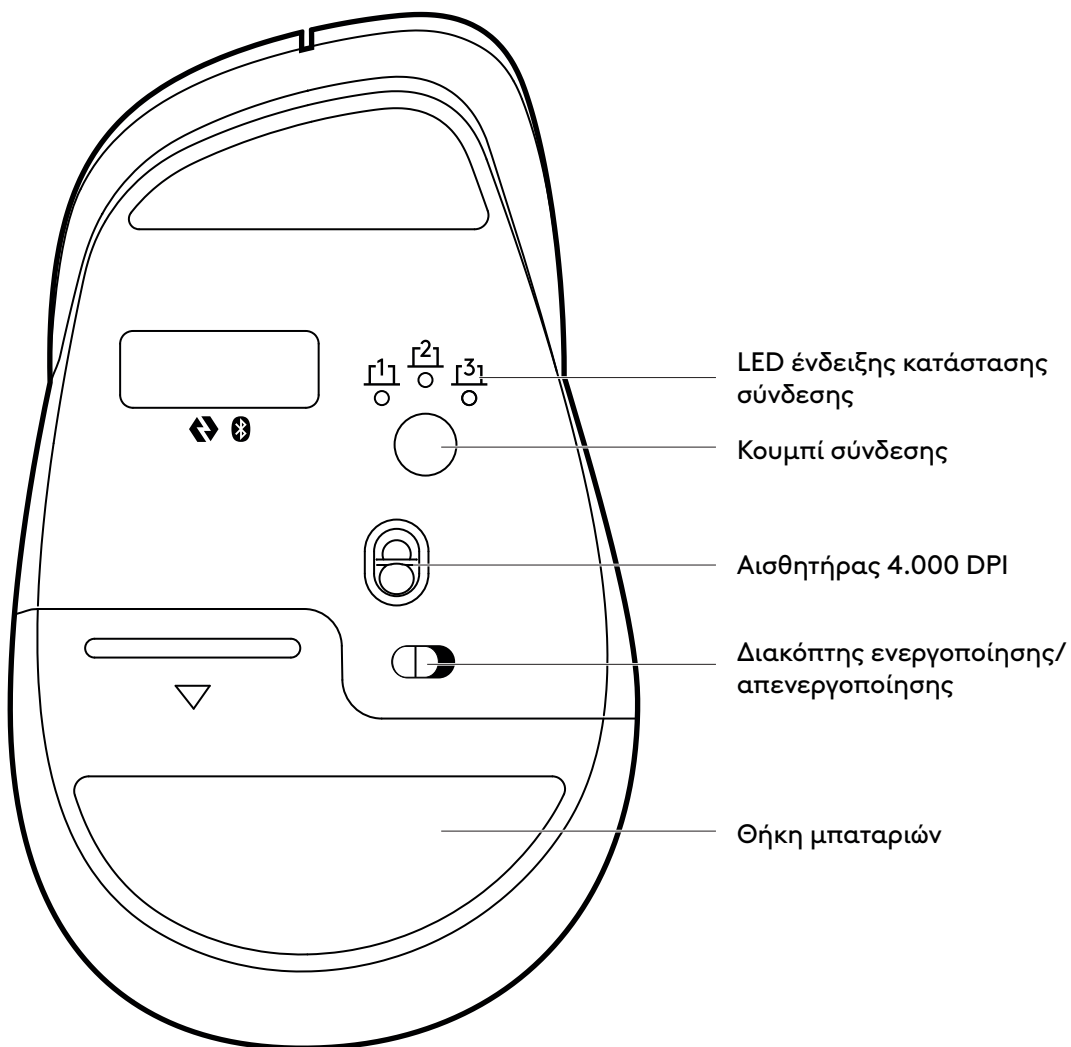

### ΠΛΑΪΝΗ ΟΨΗ

Κουμπιά μετάβασης πίσω/ εμπρός

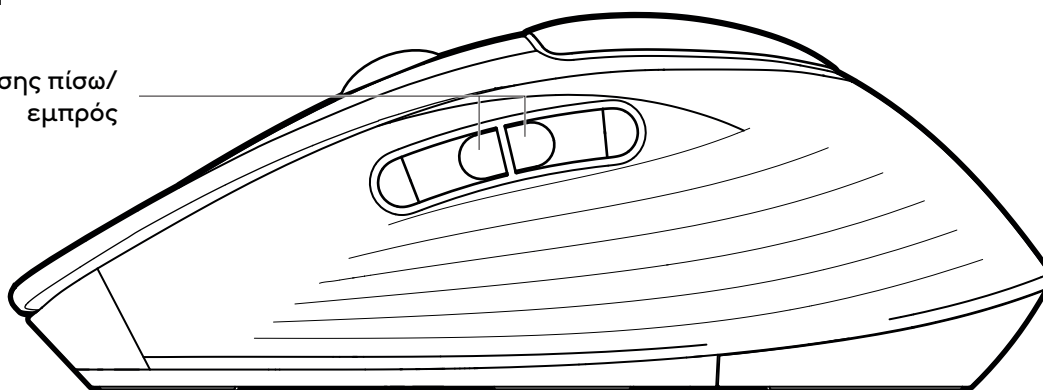

## Ο ΝΕΟΣ ΤΡΟΧΟΣ ΚΥΛΙΣΗΣ LOGITECH SMARTWHEEL ΣΤΟ ΠΟΝΤΙΚΙ ΣΑΣ

SmartWheel — Το Signature Comfort Plus Mouse M850 L διαθέτει δυνατότητα κύλισης με τροχό SmartWheel που προσφέρει ακρίβεια ή ταχύτητα τη στιγμή που τη χρειάζεστε. Πραγματοποιήστε απρόσκοπτη εναλλαγή μεταξύ αυτών των δύο στυλ κύλισης με μια κίνηση του δαχτύλου σας.



- Κύλιση με ακρίβεια γραμμής: Απολαύστε ακρίβεια γραμμής όταν θέλετε να εστιάσετε στις λεπτομέρειες. Κάντε αργή κύλιση, θα νιώσετε το κάθε βήμα του τροχού. Ιδανική για ανάγνωση ή περιήγηση ακριβείας σε στοιχεία και λίστες.

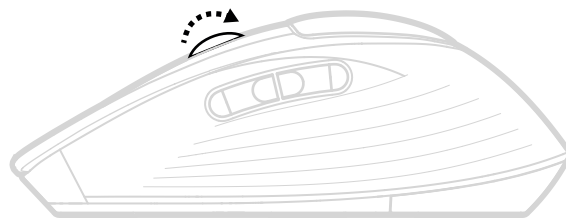

- Εξαιρετικά γρήγορη κύλιση — Απολαύστε ταχύτερη κύλιση με λιγότερη τριβή. Αυτό θα σας επιτρέψει να κάνετε κύλιση πιο γρήγορα και με λιγότερη προσπάθεια. Ιδανική για γρήγορη σάρωση σε μεγάλα έγγραφα και ιστοσελίδες.

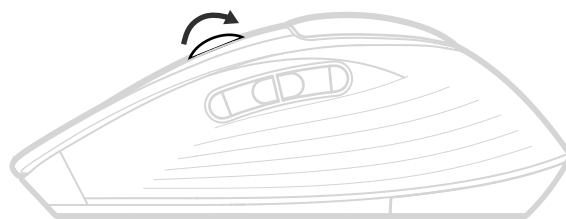

## ΕΙΚΟΝΙΚΗ ΟΡΙΖΟΝΤΙΑ ΚΥΛΙΣΗ

Μπορείτε να κάνετε οριζόντια κύλιση με το ποντίκι σας.

Αυτό γίνεται με ένα συνδυασμό δύο κουμπιών:  
Πατήστε παρατεταμένα ένα από τα πλευρικά κουμπιά και ταυτόχρονα κάντε κύλιση με τον τροχό.

### Σημείωση:

Η οριζόντια κύλιση είναι ενεργοποιημένη από προεπιλογή στο ποντίκι σας. Μπορείτε να προσαρμόσετε αυτήν τη δυνατότητα στην καρτέλα "Κατάδειξη και κύλιση" στο λογισμικό Logitech.

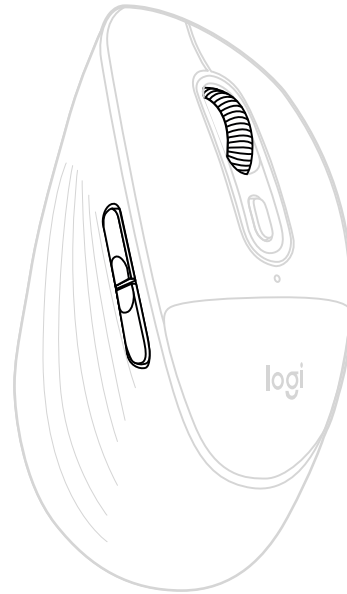

## ΚΟΥΜΠΙΑ ΜΕΤΑΚΙΝΗΣΗΣ ΠΙΣΩ/ΕΜΠΡΟΣ

Τα κουμπιά κίνησης προς τα εμπρός και προς τα πίσω βελτιώνουν την περιήγηση και απλοποιούν τις εργασίες.

Για να μετακινηθείτε προς τα πίσω ή εμπρός, πατήστε το κουμπί μετακίνησης πίσω ή εμπρός για να περιηγηθείτε σε ιστοσελίδες ή σελίδες εγγράφων, ανάλογα με την θέση του δείκτη του ποντικιού.

Το λογισμικό Logitech σας επιτρέπει να αντιστοιχίσετε άλλες χρήσιμες λειτουργίες στα κουμπιά, συμπεριλαμβανομένων της αναίρεσης/επανάληψης, της περιήγησης στο λειτουργικό σύστημα, της αύξησης/μείωσης της έντασης του ήχου και πολλών άλλων.

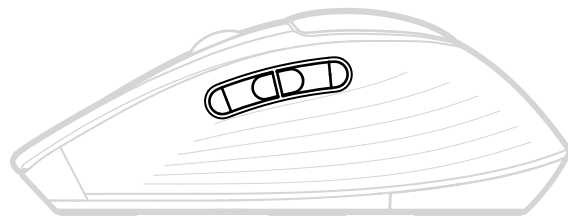

## ΕΛΕΓΧΟΣ ΚΑΤΑΣΤΑΣΗΣ ΜΠΑΤΑΡΙΑΣ

Η ενδεικτική λυχνία LED στο επάνω μέρος του ποντικιού υποδεικνύει την κατάσταση της μπαταρίας.

Μπορείτε να εγκαταστήσετε το λογισμικό Logitech για να λαμβάνετε ειδοποιήσεις για την κατάσταση της μπαταρίας, συμπεριλαμβανομένων προειδοποιήσεων χαμηλής φόρτισης.

Χρώμα ενδεικτικής λυχνίας LED	Κατάσταση	Ενδείξεις
● 5 δευτ.	Σταθερή	Φόρτιση από 100% έως >5%
✶ 5 δευτ.	Αναβοσβήνει αργά	Σχεδόν εξαντλημένο (ισοδύναμο με 1 μήνα μέσης χρήσης) ή χαμηλότερο.

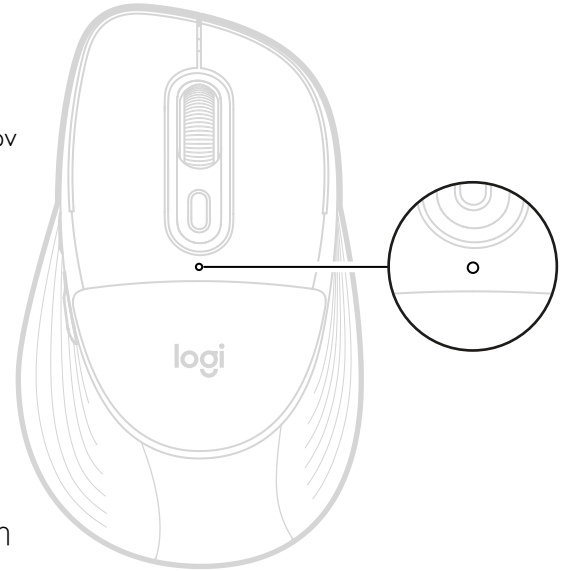

### Σημείωση:

Η πράσινη ή το κόκκινη ενδεικτική λυχνία LED θα αναβοσβήνει κάθε φορά που η συσκευή ενεργοποιείται ή επανέρχεται από την κατάσταση βαθιάς αναστολής λειτουργίας. Η αναστολή λειτουργίας πραγματοποιείται μετά από 2 ώρες αδράνειας.

## ΔΙΑΡΚΕΙΑ ΖΩΗΣ ΚΑΙ ΑΝΤΙΚΑΤΑΣΤΑΣΗ ΜΠΑΤΑΡΙΑΣ

- Χρειάζεται 1 αλκαλική μπαταρία AA
- Η προσδοκώμενη διάρκεια ζωής της μπαταρίας φτάνει τους 24 μήνες\*

\* Η διάρκεια ζωής της μπαταρίας διαφέρει ανάλογα με τις συνθήκες χρήσης.

## ΤΟΠΟΘΕΤΗΣΗ ΝΕΑΣ ΜΠΑΤΑΡΙΑΣ

1. Σύρετε το κάλυμμα της θήκης μπαταρίας προς τα κάτω και αφαιρέστε το από το ποντίκι.
2. Θα δείτε αμέσως την μπαταρία του ποντικιού. Αφαιρέστε την παλιά και αντικαταστήστε την με μία καινούργια. Βεβαιωθείτε ότι είναι στραμμένη προς τη σωστή κατεύθυνση και, στη συνέχεια, τοποθετήστε ξανά το κάλυμμα της θήκης μπαταρίας.

1



2

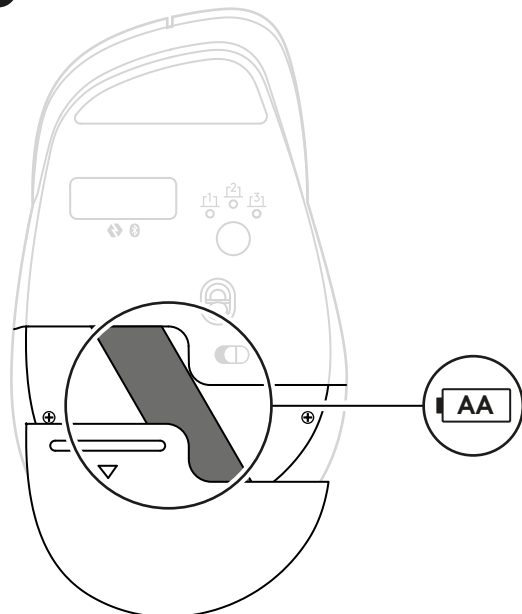

## ΑΝΤΙΚΑΤΑΣΤΑΣΗ ΤΟΥ ΜΑΞΙΛΑΡΙΟΥ ΠΑΛΑΜΗΣ

Το μαξιλαράκι στο ποντίκι σας έχει σχεδιαστεί ώστε να είναι αντικαταστάσιμο. Εάν χρειάζεστε να εγκαταστήσετε ένα νέο μαξιλαράκι, μπορείτε να το κάνετε χρησιμοποιώντας το εργαλείο εξαγωγής που παρέχεται με το κιτ αντικατάστασης. Αυτό το εργαλείο επιτρέπει την εύκολη αφαίρεση και εγκατάσταση.

Ακολουθήστε τις παρακάτω οδηγίες για να το αντικαταστήσετε:

Με το εργαλείο εξαγωγής που παραλάβετε, απλώς εισαγάγετε σταθερά μία από τις γωνίες του μέσα από τη διαχωριστική γραμμή μεταξύ του επάνω μέρους του ποντικιού και του μαξιλαριού. Βεβαιωθείτε ότι εισάγετε το εργαλείο στην επάνω δεξιά πλευρά του μαξιλαριού όπως φαίνεται στην εικόνα.

Πιέστε το εργαλείο με δύναμη στη γραμμή διαχωρισμού για να αποφύγετε την ολίσθηση του εργαλείου και τυχόν γδάρισμα του ποντικιού σας.

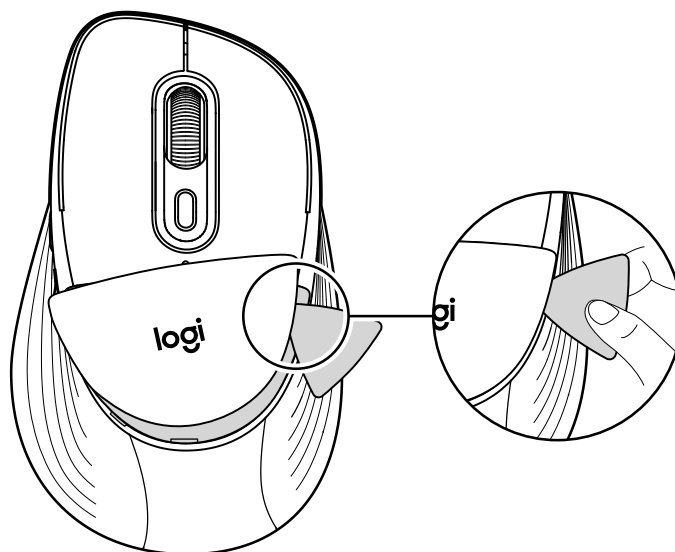

Μια πλαστική δομή με το μαξιλαράκι θα πεταχτεί έξω από το ποντίκι σας.

Σύρετε το εργαλείο προς τα κάτω γύρω από το μαξιλαράκι για να συνεχίσετε να το απαγκιστρώνετε κατά μήκος της γραμμής του περιγράμματός του.

Καθώς κινείτε το εργαλείο, το μαξιλαράκι θα πεταχτεί εντελώς έξω από το ποντίκι.

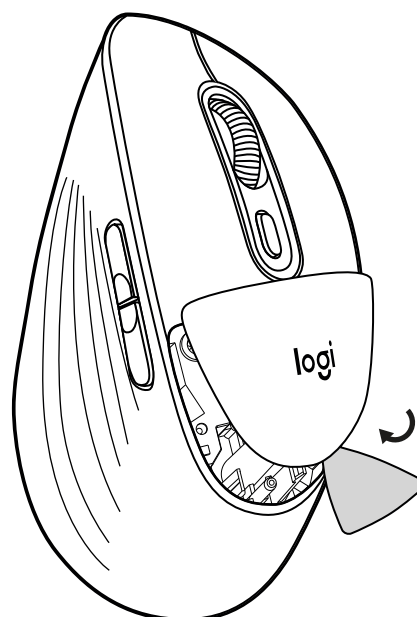

Τοποθετήστε το νέο μαξιλαράκι πίσω στο ποντίκι και πιέστε το σταθερά μέχρι να επανέλθει στη θέση του.

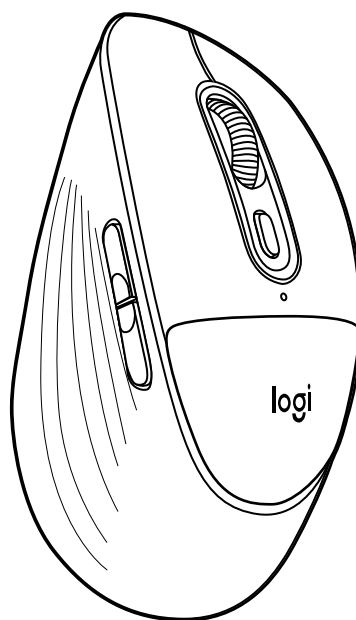

Το ποντίκι είναι τώρα έτοιμο να χρησιμοποιηθεί ξανά.

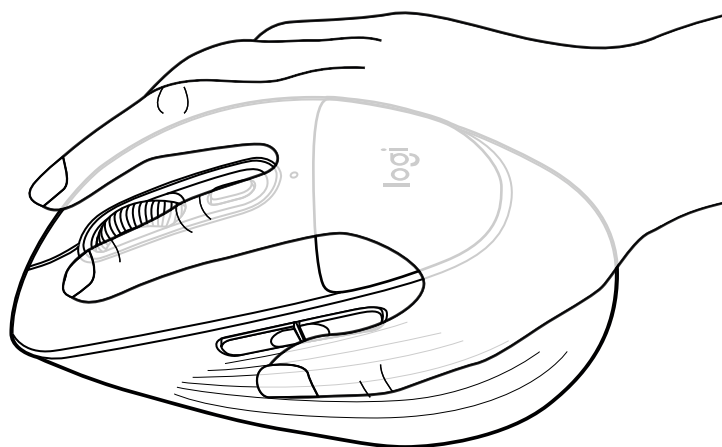

[logitech.com/support/M850L](https://logitech.com/support/M850L)

## УЗНАТЬ БОЛЬШЕ О ПРОДУКТЕ

### Подключение мыши к устройству

Выполнить сопряжение мыши с устройством можно непосредственно через *Bluetooth*® Low Energy (BLE).

Для сопряжения по *Bluetooth*® выполните указанные ниже действия.



#### ШАГ 1

Снимите с мыши защитный ярлычок. Устройство автоматически включится. Теперь можно выполнить сопряжение, используя канал 1.

Индикатор на нижней стороне мыши (индикатор Easy-Switch номер 1) начнет мигать белым.



#### ШАГ 2

Откройте настройки *Bluetooth*® на устройстве. Добавьте новое периферийное устройство, выбрав мышшь из списка устройств (номер модели должен соответствовать номеру, выгравированному на нижней панели мыши). После этого мышшь будет готова к работе.

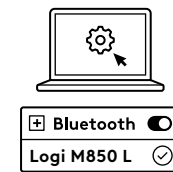

Если требуется выполнить сопряжение мыши с дополнительными устройствами, следуйте приведенным ниже указаниям.

Для сопряжения мыши с дополнительным устройством выберите канал 2. Кратко (в течение 1 с) нажмите кнопку подключения, которая находится на нижней панели мыши.

Мигание индикатора свидетельствует о готовности второго канала к сопряжению по *Bluetooth*® (если индикатор канала 2 не начал мигать, нажмите кнопку подключения и удерживайте ее 3 с, чтобы перейти в режим сопряжения).

Для переключения между устройствами кратко нажимайте кнопку подключения, выбирая каналы 1, 2 или 3.

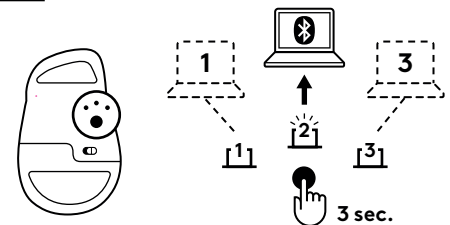

### Установка приложения Logi Options+

Загрузите приложение Logi Options+, чтобы настроить мышшь и воспользоваться удобными клавишами быстрого доступа, а также всеми возможностями этого устройства. Чтобы загрузить приложение и узнать больше обо всех функциях устройства, перейдите на страницу <https://www.logitech.com/software/logi-options-plus.html>

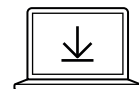

Logi Options+ App  
[logi.com/optionsplus](https://www.logitech.com/optionsplus)

## ЗНАКОМСТВО С ПРОДУКТОМ

### ВИД СВЕРХУ



## ЗНАКОМСТВО С ПРОДУКТОМ

### ВИД СНИЗУ

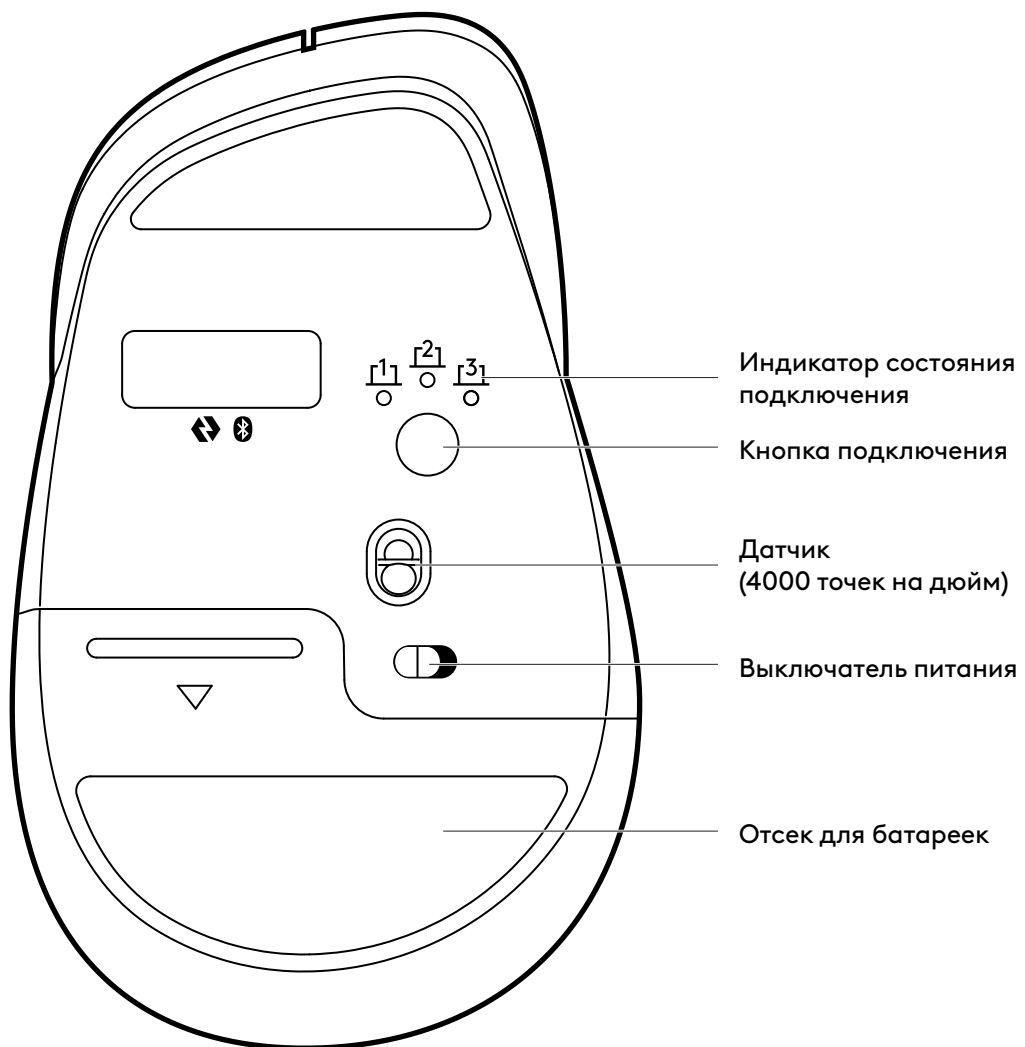

### ВИД СБОКУ

Кнопки «Назад» и «Вперед»

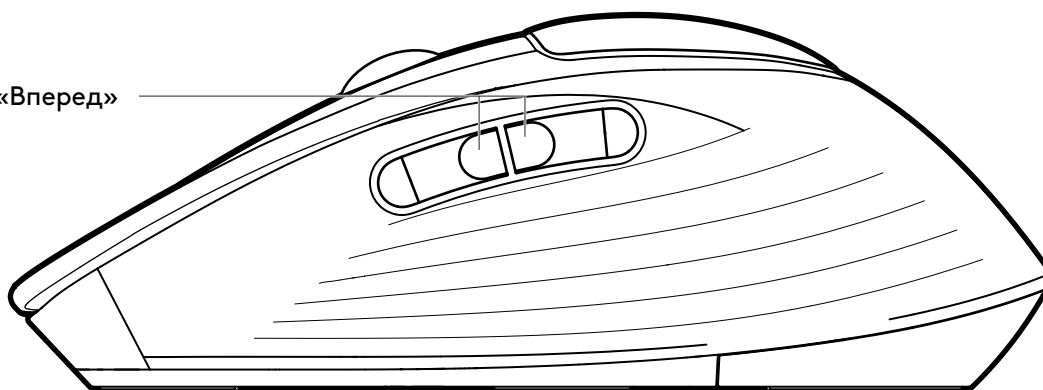

## НОВОЕ КОЛЕСИКО LOGITECH SMARTWHEEL В ВАШЕЙ МОДЕЛИ МЫШИ

SmartWheel — Мышь Signature Comfort Plus M850 L оснащена технологией SmartWheel для моментального переключения между плавным и быстрым режимами прокрутки. Всего одно нажатие требуется, чтобы выбрать один из этих двух стилей прокрутки.



- Режим построчной (пошаговой) прокрутки: используйте его, когда вам необходимо сосредоточиться на деталях. Медленно прокручивая колесико, вы почувствуете каждое его движение. Этот режим идеален для чтения либо точного перехода между элементами и списками.

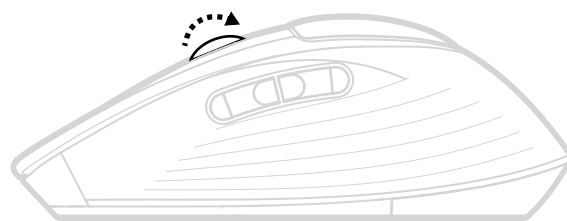

- Сверхбыстрая прокрутка: более быстрая прокрутка с меньшим трением. Страницы можно прокручивать быстрее и с меньшими усилиями. Идеально подходит для быстрого просмотра длинных документов и веб-страниц.

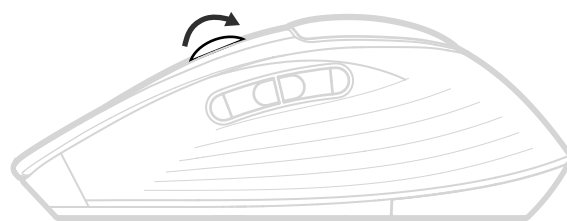

## ВИРТУАЛЬНАЯ ГОРИЗОНТАЛЬНАЯ ПРОКРУТКА

Ваша мышь поддерживает горизонтальную прокрутку.

Она осуществляется с помощью двух кнопок: нажмите и удерживайте одну из боковых кнопок, одновременно вращая колесико.

### Примечание.

Горизонтальная прокрутка включена для мыши по умолчанию. Ее можно настроить на вкладке «Указатель и прокрутка» в ПО Logitech.

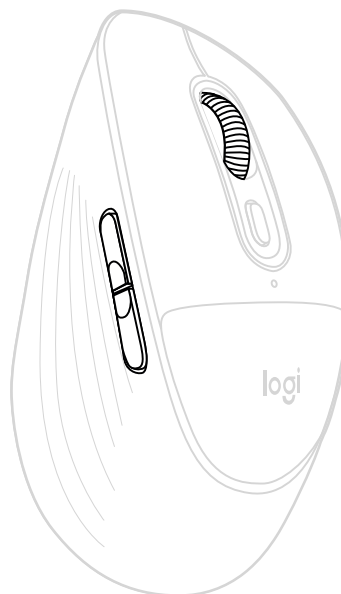

## КНОПКИ «НАЗАД» И «ВПЕРЕД»

Кнопки «Назад» и «Вперед» расширяют возможности навигации и существенно упрощают работу.

Для перехода назад и вперед по веб-страницам или документам нажимайте соответствующую кнопку (в зависимости от того, где сейчас находится курсор мыши).

ПО Logitech позволяет назначать определенным кнопкам набор удобных настраиваемых команд, таких как отмена или повтор операции, навигация в операционной системе, увеличение и уменьшение громкости и др.

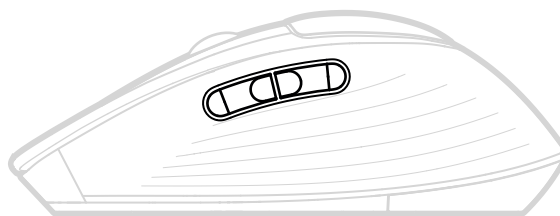

## ПРОВЕРКА СОСТОЯНИЯ БАТАРЕИ

Уровень заряда батареи отображается светодиодным индикатором на верхней части корпуса мыши.

Установите ПО Logitech для получения уведомлений о состоянии батареи, в частности предупреждений о низком уровне заряда.

Цвет индикатора	Состояние	Значения
● 5 с	Горит непрерывно	Уровень заряда от 100 % до > 5 %
✶ 5 с	Мерцание	Критический уровень (соответствует одному месяцу обычного использования) или ниже

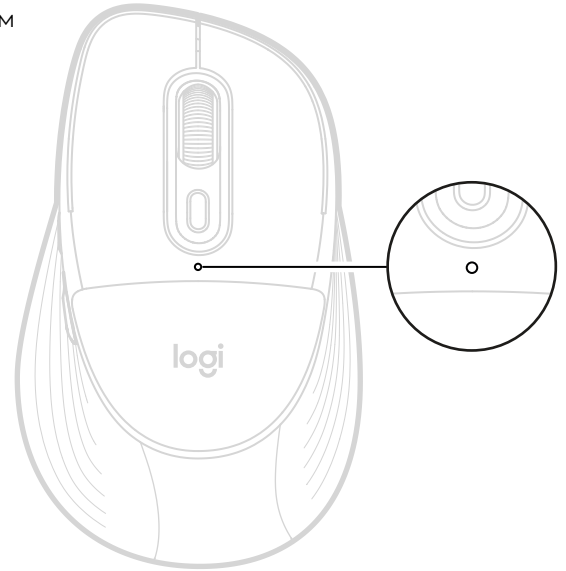

### Примечание.

При каждом включении устройства или выходе из режима глубокого сна индикатор будет мигать зеленым или красным. Устройство переходит в режим глубокого сна через 2 часа отсутствия активности.

## ВРЕМЯ РАБОТЫ БАТАРЕИ МЫШИ И ЕЕ ЗАМЕНА

- Требуется 1 батарея типа AA
- Время работы батареи составляет до 24 месяцев\*

\* Время работы батареи зависит от условий эксплуатации.

## УСТАНОВКА НОВОЙ БАТАРЕИ

1. Сдвиньте крышку батарейного отсека вниз и снимите ее с мыши.
2. Вы сразу увидите батарею мыши. Извлеките старую батарею и замените ее новой. При замене соблюдайте полярность, после чего закройте отсек крышкой.

1



2

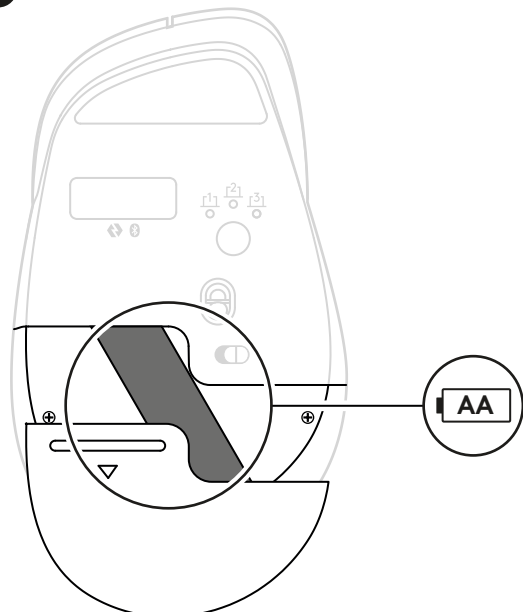

## ЗАМЕНА АМОРТИЗИРУЮЩЕЙ ПОДСТАВКИ ДЛЯ ЛАДОНИ

Амортизирующую подставку на мыши можно заменять. Чтобы установить новую амортизирующую подставку, используйте специальный инструмент для извлечения, входящий в сменный комплект. С этим инструментом подставка легко снимается и устанавливается.

Следуйте приведенным ниже инструкциям по замене.

Просто вставьте один из углов инструмента в линию разделения между верхней частью корпуса мыши и амортизирующей подставкой. Инструмент необходимо вставить с правой стороны подкладки, как показано на изображении.

Крепко прижмите инструмент к линии разделения, чтобы он не выскользнул и не поцарапал мышь.

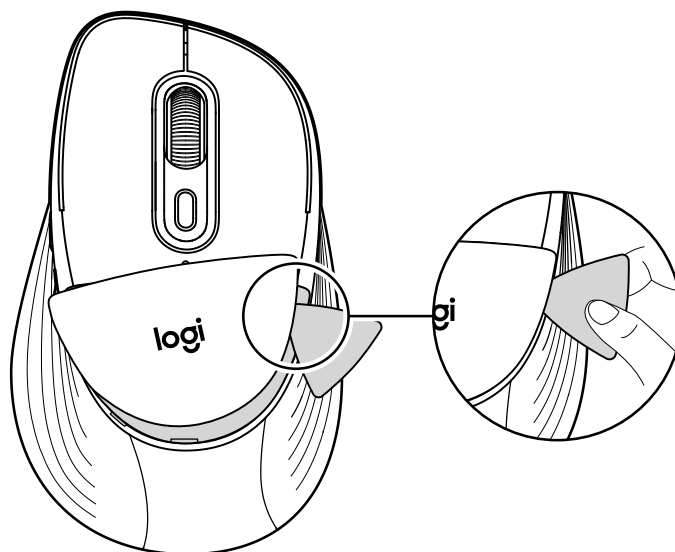

Пластиковая деталь с подкладкой выдвинется из мыши.

Проведите инструментом вдоль краев подкладки, чтобы отсоединить ее.

При выполнении этого действия подкладка полностью отсоединится от мыши.

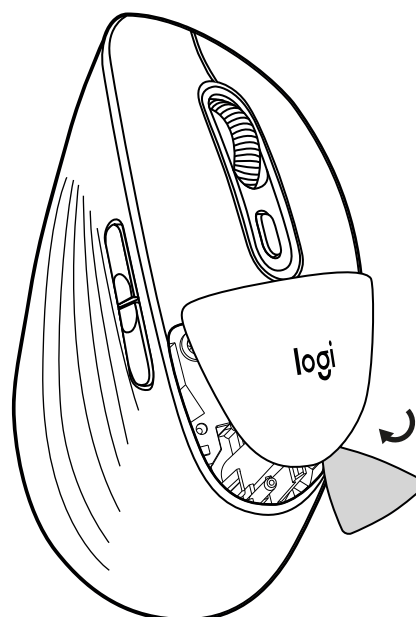

Установите на мышь новую подкладку и крепко прижмите ее, пока она не зафиксируется.

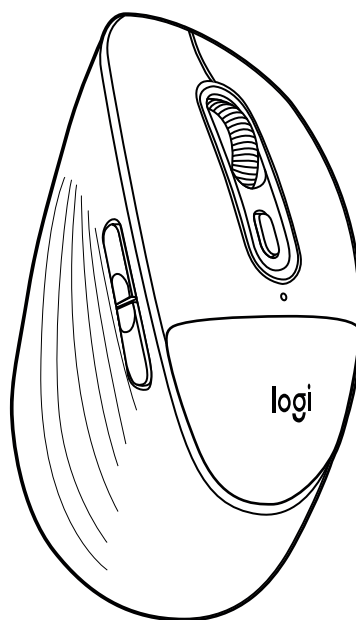

Теперь мышь снова готова к использованию.

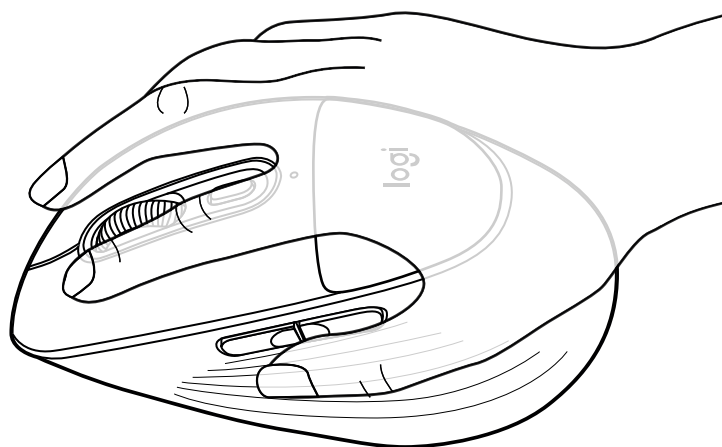

[logitech.com/support/M850L](https://logitech.com/support/M850L)

## TOVÁBBI TUDNIVALÓK A TERMÉKRŐL

### Az egér csatlakoztatása az eszközhöz

Az egér közvetlen *Bluetooth*® Low Energy- (BLE-)kapcsolaton keresztül párosítható az eszközzel:

#### Párosítás *Bluetooth*® használatával:

##### 1. LÉPÉS

Távolítsa el a kihúzható fület. Az egér automatikusan bekapcsol. Az 1. csatorna készen áll a párosításra.

Az egér alján egy fehér LED (az Easy-Switch gomb 1-es LED-je) kezd el villogni.



##### 2. LÉPÉS

Nyissa meg eszközén a *Bluetooth*® beállításait. Új periféria hozzáadásához válassza ki az egeret az eszközlístából (ügyeljen arra, hogy ugyanazt a modellszámot válassza ki, mint ami az egér alján található), és az egér készen áll a használatra.

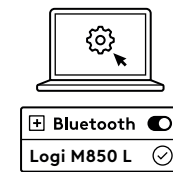

#### Ha szeretne további eszközöket párosítani az egérhez, kövesse a következő lépést:

Az egér további eszközökkel történő párosításához válassza ki a 2. csatornát az egér alján található Csatlakozás gomb rövid (1 másodperces) megnyomásával.

Amikor a LED elkezd villogni, a második csatorna készen áll a *Bluetooth*®-on keresztüli csatlakozásra. (Ha a 2. csatorna LED-fénye nem kezd el villogni, a párosítási mód aktiválásához tartsa 3 másodpercig nyomva a Csatlakoztatás gombot).

Az eszközök közötti váltáshoz csak nyomja meg röviden a Csatlakoztatás gombot az 1., 2. vagy 3. csatorna kiválasztásához.

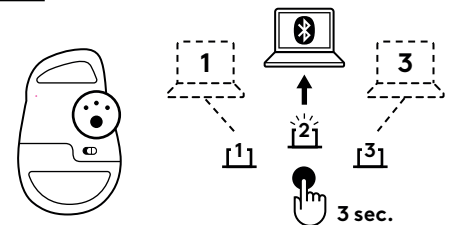

#### A Logi Options+ alkalmazás telepítése

Az egér testreszabásához töltsse le a Logitech Options+ alkalmazást, hogy kihasználhassa a praktikus egerparancsok, valamint az eszközön rendelkezésre álló összes lehetőség adta előnyöket. A letöltéshez és az összes funkció alaposabb megismeréséhez keresse fel a <https://www.logitech.com/software/logi-options-plus.html>

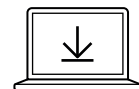

Logi Options+ App  
[logi.com/optionsplus](https://logi.com/optionsplus)

## A TERMÉK ISMERTETÉSE

### FELÜLNÉZETI KÉP

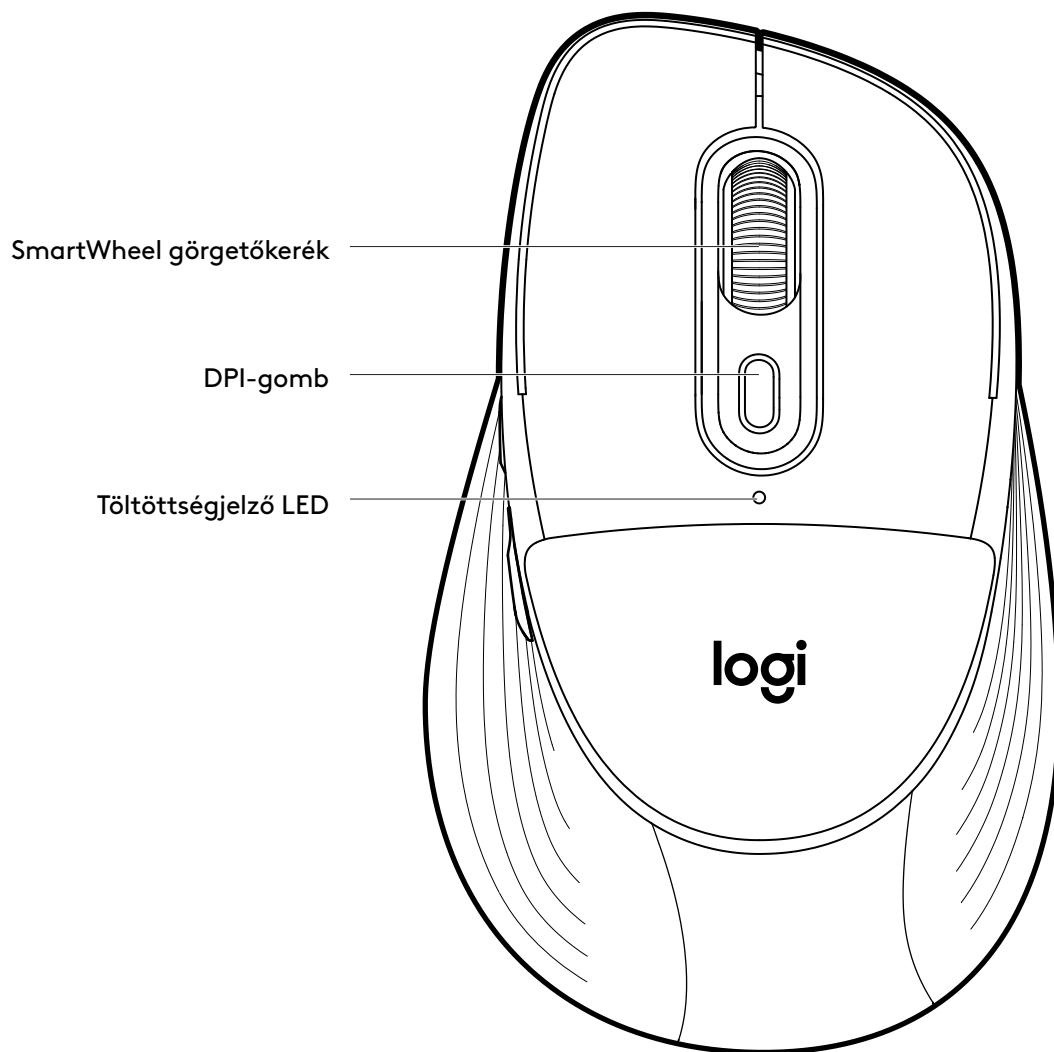

## A TERMÉK ISMERTETÉSE

### ALULNÉZET

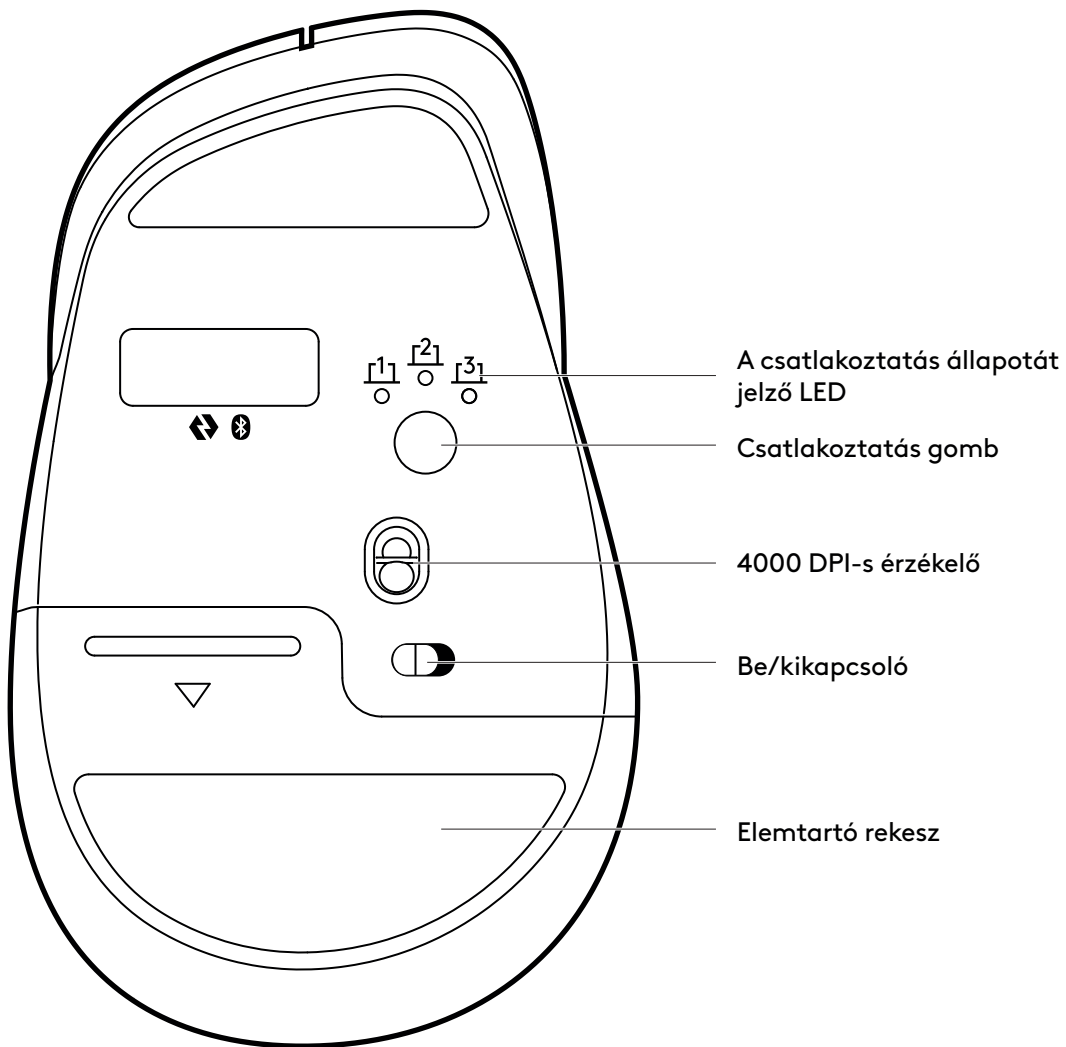

### OLDALNÉZET

Vissza/előre gombok

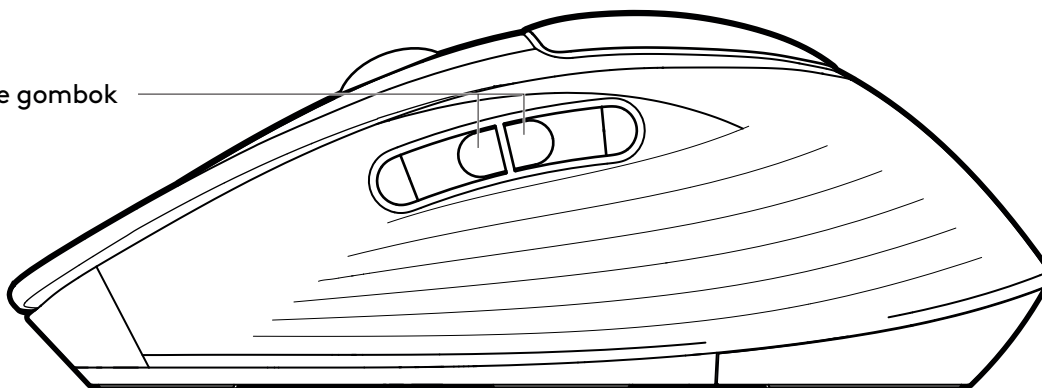

## AZ ÚJ LOGITECH SMARTWHEEL GÖRGETŐKERÉKKEL ELLÁTOTT EGÉR

SmartWheel — A Signature Comfort Plus M850 L egér SmartWheel-görgetéssel van ellátva, amely megnövelt precizitást vagy sebességet biztosít, pontosan akkor, amikor szüksége van rá. Zökkenőmentesen válthat a két görgetési stílus között egy ujjmozdulattal..



- Soronkénti (fokozatos) görgetés – soronkénti pontosság, amikor a részletekre kell koncentrálnia. Lassan görgetve minden egyes lépést érezni fog a görgetőkeréken. Ideális az olvasáshoz vagy az elemek és listák közötti pontos navigáláshoz.

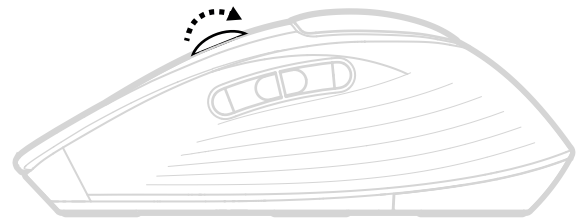

- Szupergyors görgetés — Gyorsabban görgethet, kevesebb súrlódással. Gyorsabban és kevesebb erőfeszítéssel görgethet. Ideális hosszú dokumentumok és weboldalak gyors átnézésére.

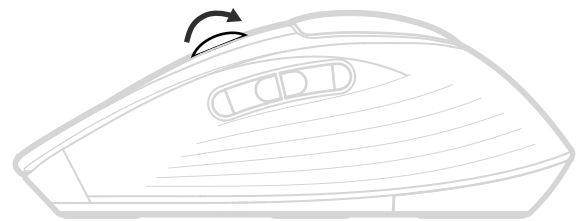

## VIRTUÁLIS VÍZSZINTES GÖRGETÉS

Vízszintesen is görgethet az egérrel.

Ezt két gomb kombinációjával tudja megtenni: Nyomja le és tartsa lenyomva az oldalsó gombokat, és közben görgessen a görgetőkerékkel.

### Megjegyzés:

A vízszintes görgetés alapértelmezés szerint be van kapcsolva az egéren. Ezt a funkciót a Logitech-szoftver Point & Scroll (Mutatás és görgetés) lapján tudja testreszabni.

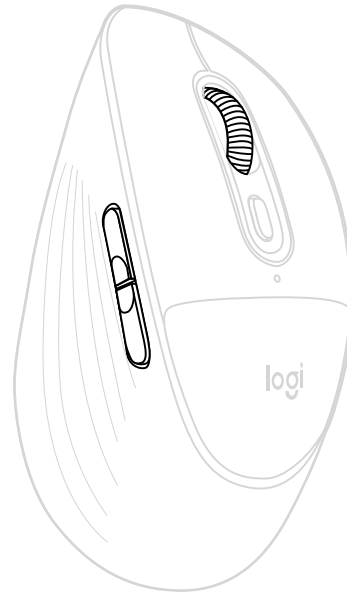

## VISSZA/ELŐRE GOMBOK

A vissza és előre gombok jobb navigációt tesznek lehetővé, és egyszerűsítik a feladatokat.

A web- vagy dokumentumoldalakon az előre vagy vissza mozgathoz az egérmutató helyzetétől függően nyomja meg a vissza vagy az előre gombot.

A Logitech-szoftver lehetővé teszi, hogy más hasznos funkciókat rendeljen a gombokhoz, többek közt a művelet visszavonását/ismételt végrehajtását, az operációs rendszeren belüli mozgást, a hangerő növelését/csökkentését és egyébeket.

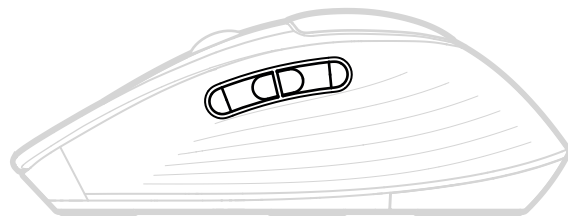

## AZ AKKUMULÁTOR ÁLLAPOTÁNAK ELLENŐRZÉSE

Az akkumulátor állapotát az egér tetején található LED jelzi.

A Logitech-szoftvert telepítve értesülhet az elem állapotáról, így alacsony töltöttségéről is.

A LED színe	Állapot	Jelentés
● 5 mp	Folyamatos	100% és 5% töltöttség között
✶ 5 mp	Lassan villog	Kritikusan alacsony szint (1 hónapos átlagos használatnak felel meg) vagy még alacsonyabb.

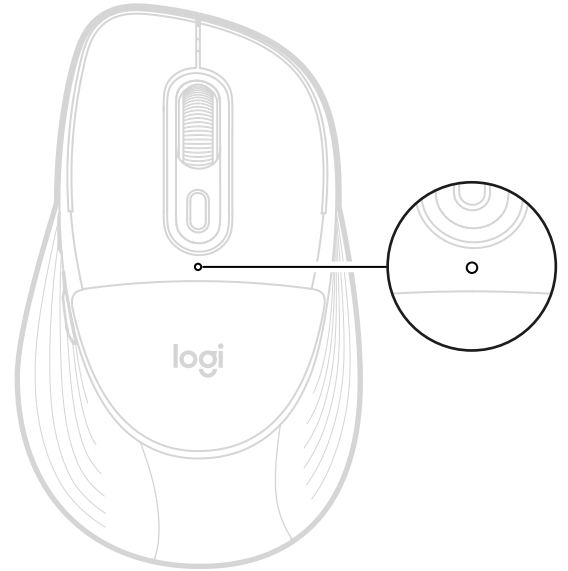

### Megjegyzés:

A zöld vagy piros LED minden alkalommal pulzál az eszköz bekapcsolásakor, vagy amikor az eszköz felébred a mélyalvási állapotból. A mélyalvási állapot 2 órányi inaktivitást követően áll be.

## AZ ELEM ÉLETTARTAMA ÉS CSERÉJE

- 1 db AA méretű alkáli elemmel működik
- Várható üzemidő: akár 24 hónap\*

\*Az üzemidő a használati körülményektől függően változik.

## ÚJ ELEM BEHELYEZÉSE

1. Csúsztassa el az elemtartó rekesz fedelét, és távolítsa el az egérből.
2. Az egérben lévő elem azonnal láthatóvá válik. Vegye ki a régi elemet, és cserélje ki új elemre. Ügyeljen arra, hogy az elem a megfelelő irányban álljon, majd helyezze vissza a rekesz fedelét.

1



2

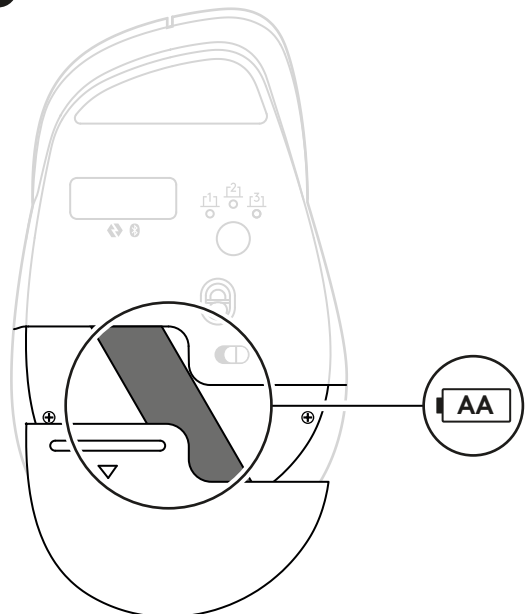

## A TENYÉRPÁRNA CSERÉJE

Az egér tenyérpárnája cserélhető. Ha új párnát szeretne felhelyezni, használja a cserekészlettel mellékelt kiszedőeszközt. Az eszköz megkönnyíti a párna eltávolítását és felhelyezését.

A csere elvégzéséhez kövesse az alábbi lépéseket:

A kiszedőeszköz egyik sarkát illessze be az egér felső burkolata és a párna közötti illesztési vonalba. Ügyeljen arra, hogy az eszközt a párna jobb felső oldalánál nyomja be, ahogy az a képen látható.

Nyomja a szerszámot határozottan a résvonalba – úgy, hogy ne csússzon ki, és ne karcolja meg az egeret.

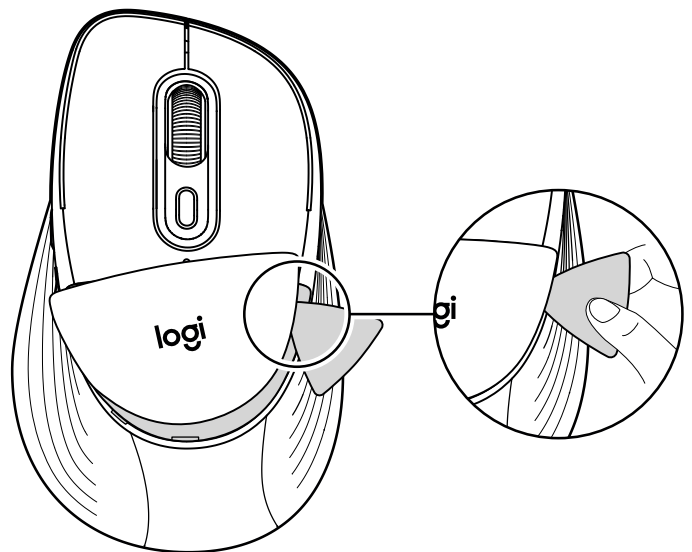

A párnát tartó műanyag elem kissé kiemelkedik az egerből.

Csúsztassa végig az eszközt a párna széle mentén, hogy tovább oldja a rögzítést.

Ahogy körbehalad az eszközzel, a párna teljesen leválik az egeről.

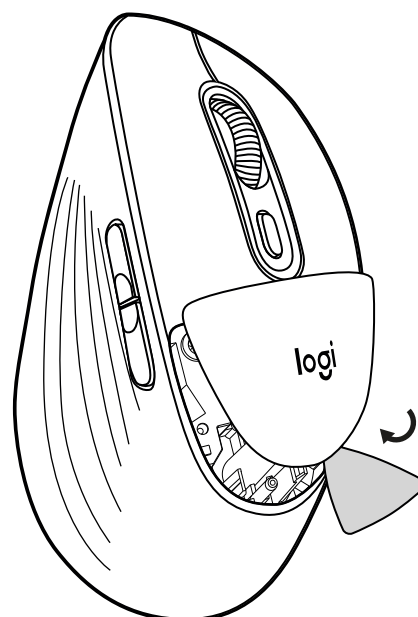

Helyezze fel az új párnát az egérre, majd nyomja rá határozottan, amíg a helyére nem kerül.

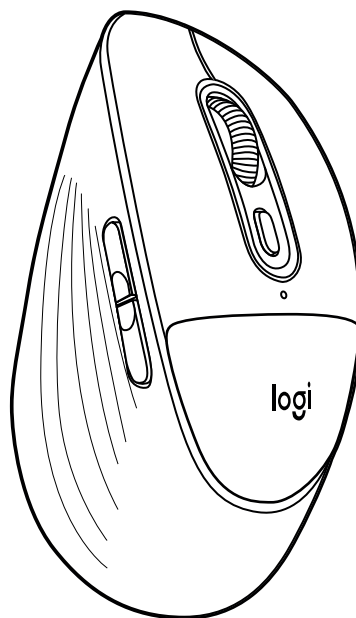

Az egér ezzel ismét készen áll a használatra.

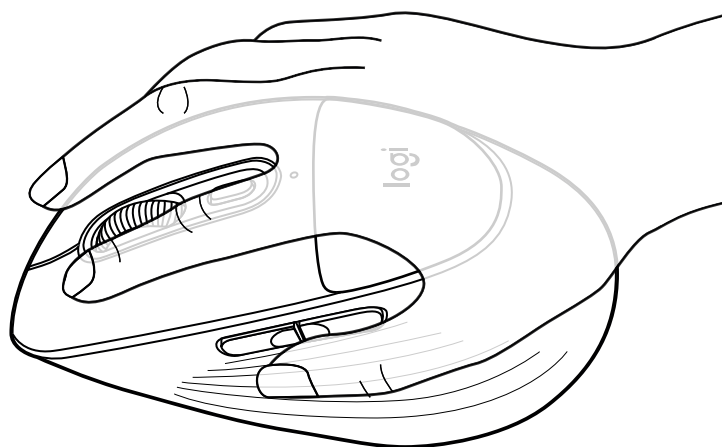

[logitech.com/support/M850L](https://logitech.com/support/M850L)

## ZÍSKEJTE VÍCE INFORMACÍ O VAŠEM PRODUKTU

### Připojte myš k vašemu zařízení

Myš můžete spárovat se svým zařízením prostřednictvím přímého připojení *Bluetooth*® Low Energy (BLE):

### Postup spárování prostřednictvím *Bluetooth*®:

#### KROK 1

Vytáhněte izolační proužek z myši. Myš se automaticky zapne. Kanál 1 bude připraven k párování.

Bílá LED dioda na spodní straně myši (u Easy-Switch LED 1) začne blikat.



#### KROK 2

Otevřete předvolby *Bluetooth*® na svém zařízení. Přidejte nové periferní zařízení výběrem myši ze seznamu zařízení (ujistěte se, že jste vybrali stejné číslo modelu, které je vyryto na spodku vaší myši) – myš bude připravena k použití.

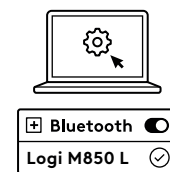

### Pokud chcete spárovat myš s dalším zařízením, postupujte podle následujícího kroku:

Chcete-li spárovat myš s dalším zařízením, vyberte krátkým stiskem (1 sekundu) kanál 2 na tlačítku pro připojení na spodku myši.

Jakmile začne indikátor LED blikat, je druhý kanál připraven k párování prostřednictvím připojení *Bluetooth*® (pokud indikátor LED na kanálu 2 nezačne blikat, aktivujte režim párování dlouhým stisknutím tlačítka Připojit na 3 sekundy).

Chcete-li přepínat mezi zařízeními, krátkým stiskem tlačítka Připojit přepínejte mezi kanálem 1, 2 nebo 3.

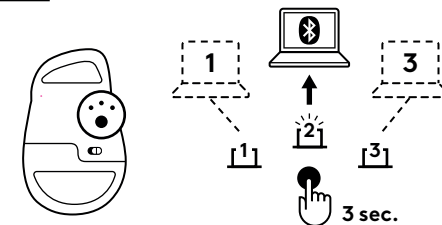

### Nainstalujte aplikaci Logi Options+.

Stáhněte si software Logitech Options+ pro přizpůsobení vaší myši a využití pokročilých zkratk a veškerého potenciálu, který tato myš nabízí. Pro stažení softwaru a další informace o všech dostupných funkcích přejděte na stránku <https://www.logitech.com/software/logi-options-plus.html>

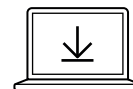

Logi Options+ App  
[logi.com/optionsplus](https://logi.com/optionsplus)

## POPIS PRODUKTU

### POHLED SHORA

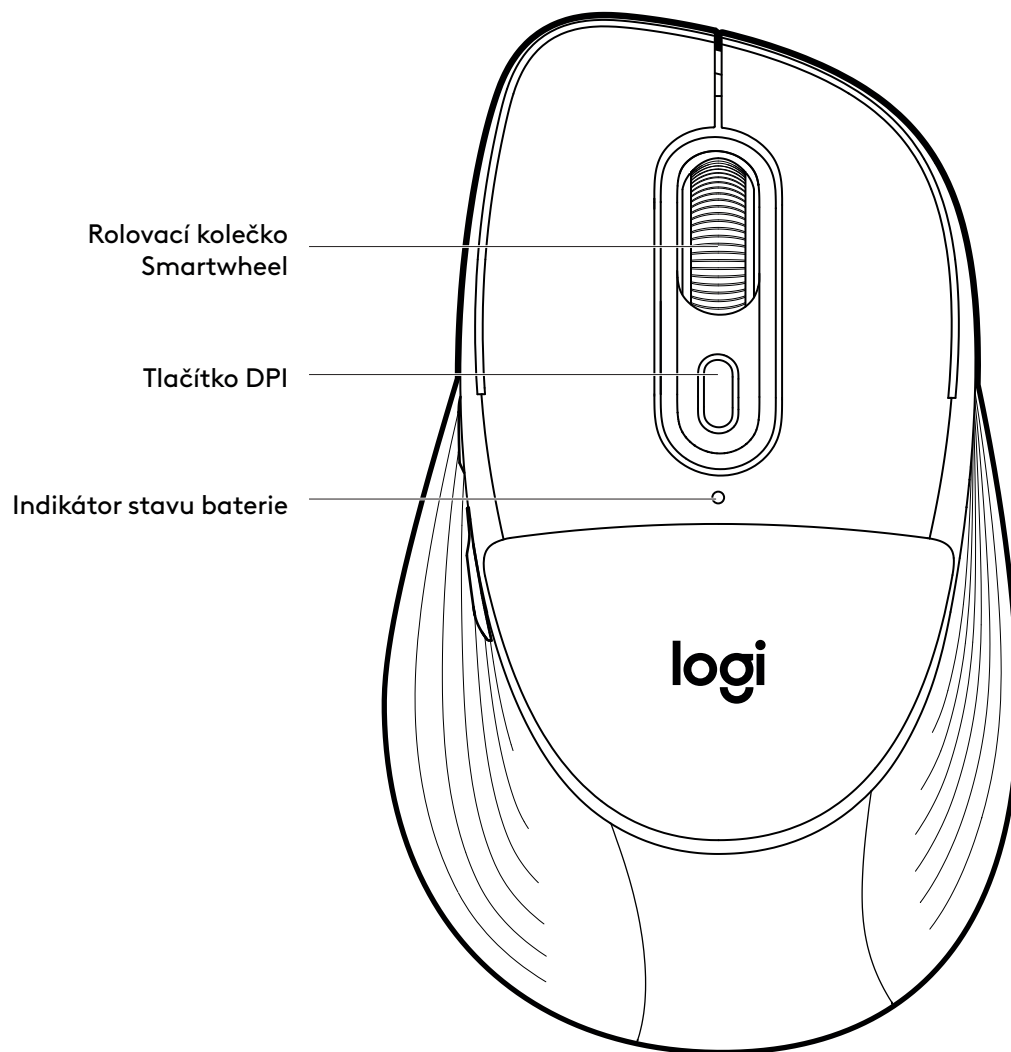

## POPIS PRODUKTU

### POHLED ZDOLA

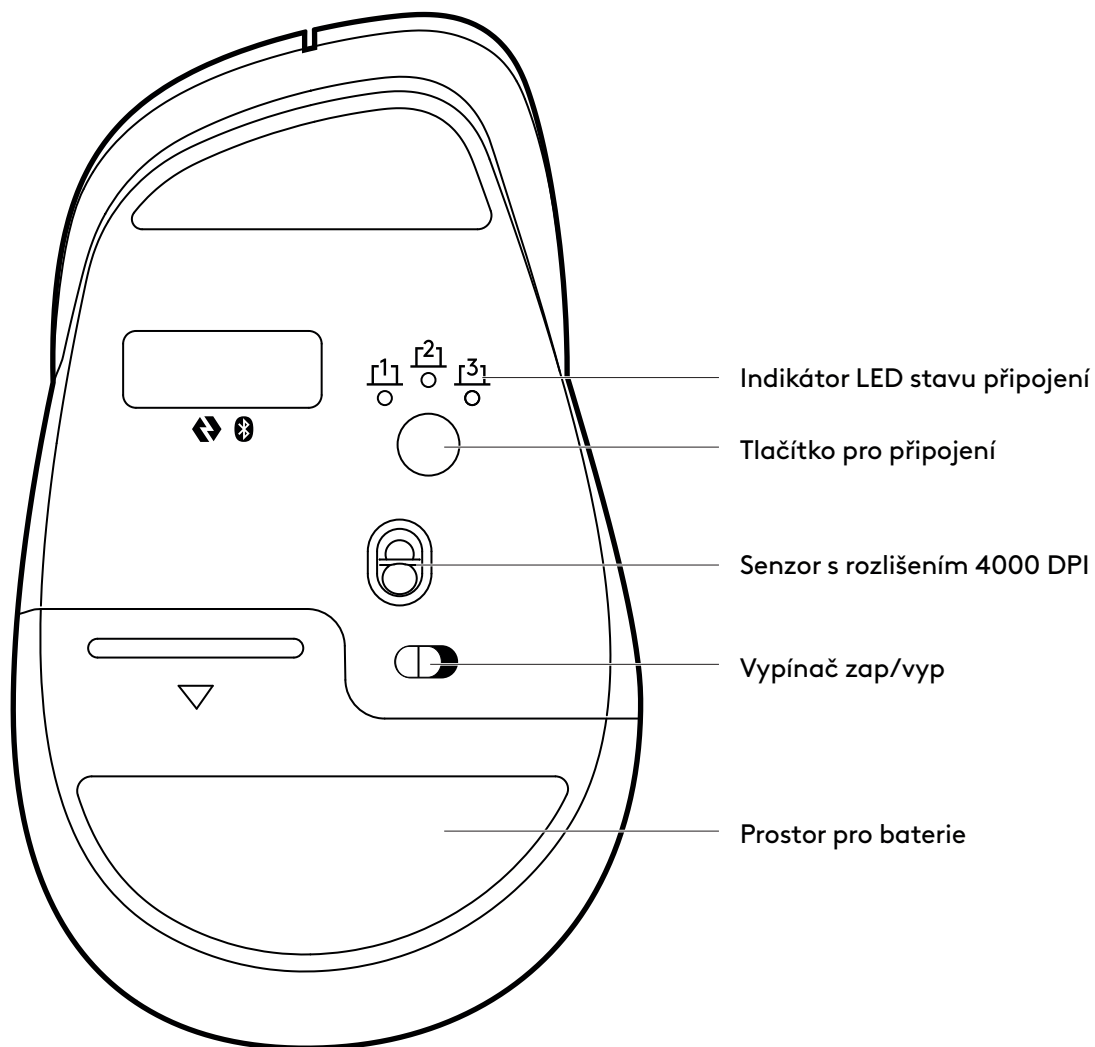

### POHLED ZE STRANY

Tlačítka Zpět/Vpřed

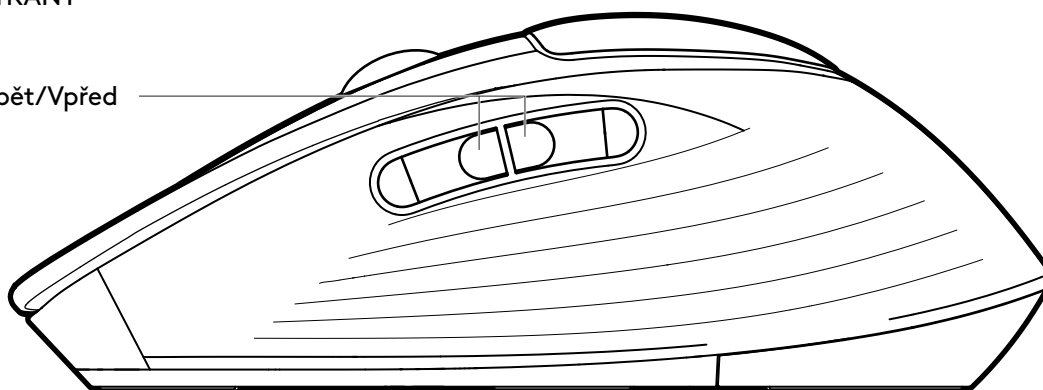

## NAŠE NOVÉ KOLEČKO LOGITECH SMARTWHEEL NA MYŠI

SmartWheel – Myš Signature Comfort Plus M850 L disponuje posuvem pomocí kolečka SmartWheel, které přináší přesnost nebo rychlost v okamžiku, kdy to potřebujete. Mezi těmito dvěma styly posouvání můžete plynule přepínat rychlým pohybem prstu.



- Posuv po jednotlivých řádcích (po krocích) – získejte přesnost po jednotlivých řádcích, když se potřebujete soustředit na detaily. Posouvejte pomalu – ucítíte každý krok kolečka. Ideální pro čtení nebo přesné procházení položkami nebo seznamy.

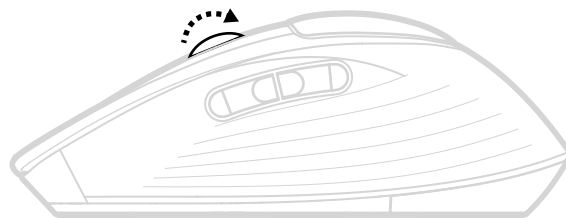

- Superrychlý posuv – Získejte rychlejší posuv s menším třením při otáčení. Umožní vám posouvat rychleji a s menší námahou. Ideální pro rychlé procházení dlouhými dokumenty a webovými stránkami.

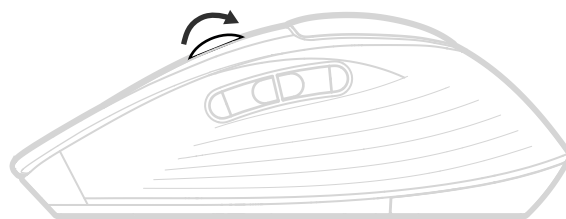

## VIRTUÁLNÍ HORIZONTÁLNÍ POSUV

Vaše myš umožňuje horizontální posuv.

Aktivovat jej můžete kombinací dvou tlačítek: Stiskněte a podržte jedno z bočních tlačítek a souběžně rolujte kolečkem.

### **Poznámka:**

Horizontální posuv je ve vaší myši ve výchozím nastavení zapnutý. Tuto funkci si můžete přizpůsobit na kartě Ukazování a posuv v softwaru Logitech.

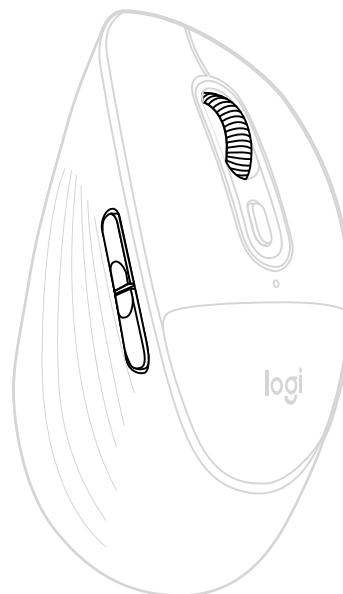

## TLAČÍTKA ZPĚT/VPŘED

Tlačítka zpět a vpřed zkvalitňují procházení a zjednodušují úkoly.

Pro přechod zpět a vpřed stiskněte tlačítko zpět nebo vpřed a procházejte webovými stránkami či dokumenty, v závislosti na umístění ukazatele myši.

Software Logitech vám umožní přiřadit tlačítkům další užitečné funkce, včetně zpět/znovu, procházení OS, zvýšení/snížení hlasitosti a další.

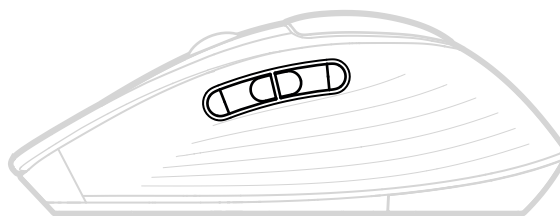

## KONTROLA STAVU BATERIE

Indikátor LED na vršku myši označuje stav baterie.

Můžete si nainstalovat software Logitech a budou vám poskytovány informace o stavu baterie, včetně upozornění na vybití.

Barva indikátoru	Stav	Význam
● 5 sek.	Svítil	Mezi 100 % a >5 % nabití
✶ 5 sek.	Pulzuje	Kritická úroveň (odpovídá 1 měsíci středně častého použití) nebo nižší

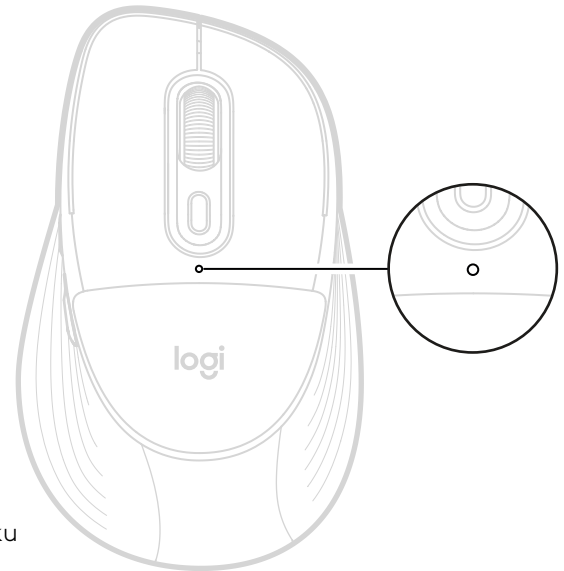

### Poznámka:

Zelená nebo červená LED dioda bude pulzovat pokaždé, když se zařízení zapne nebo probudí z hlubokého spánku. Hlubokého spánku je dosaženo po 2 hodinách nečinnosti.

## ŽIVOTNOST BATERIE A VÝMĚNA

- Vyžaduje 1 alkalickou baterii typu AA
- Očekávaná životnost baterie činí až 24 měsíců\*

\* Životnost baterie se liší v závislosti na podmínkách používání.

## INSTALACE NOVÉ BATERIE

1. Posuňte kryt bateriového prostoru dolů a vyjměte ho z myši.
2. Ihned uvidíte baterii myši. Odstraňte starou a nahraďte ji novou. Ujistěte se, že je orientována správným směrem, a poté znovu nasadte kryt baterie.

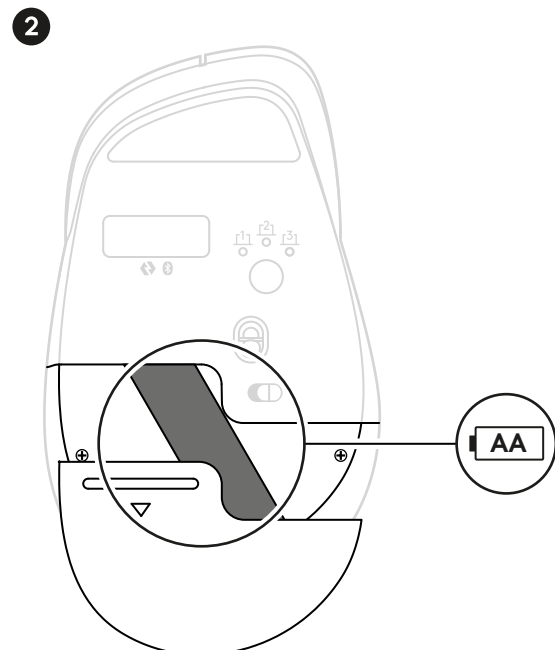
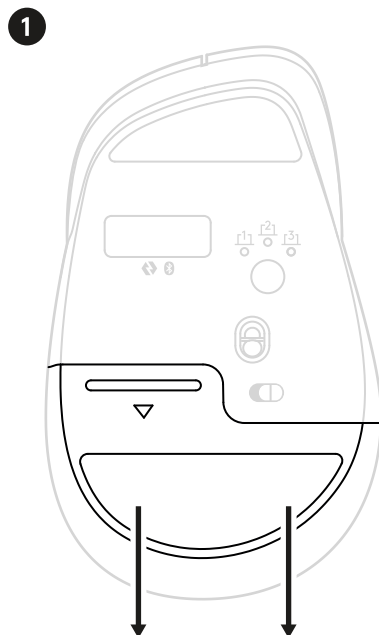

## VÝMĚNA OPĚRKY DLANĚ

Opěrka na vaší myši je navržena tak, aby byla vyměnitelná. Pokud potřebujete nainstalovat novou opěrku, můžete k tomu použít nástroj pro vyjmutí, který je součástí výměnné sady. Tento nástroj umožňuje snadné vyjmutí a instalaci.

Postupujte podle níže uvedených pokynů pro její výměnu:

Pomocí nástroje pro vyjmutí jednoduše pevně zasuňte jeden z jeho rohů do spáry mezi horním krytem myši a opěrkou. Dbejte na to, aby byl nástroj zasunut do pravého horního rohu opěrky, jak je vidět na obrázku.

Silně zatlačte nástroj do spáry, abyste zabránili jeho vyklouznutí a poškrábání myši.

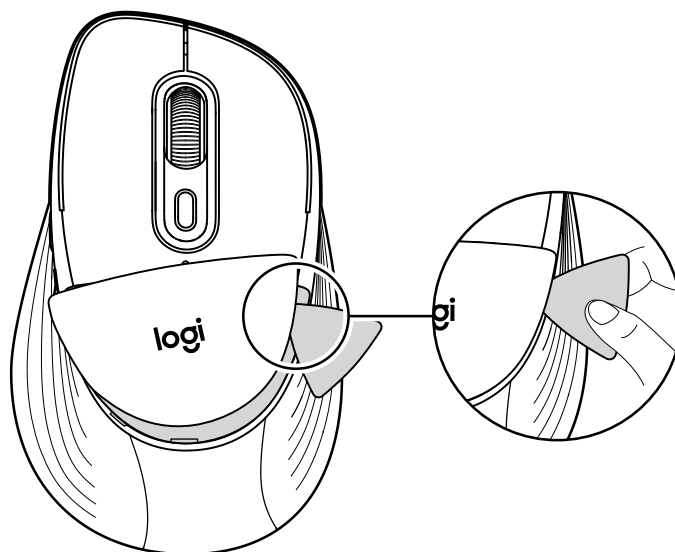

Plastová část s opěrkou se uvolní a vyskočí z myši.

Posouvejte nástroj dolů kolem opěrky, abyste ji postupně odpojili po celé její hraně.

Při pohybu kolem okraje se opěrka z myši úplně uvolní.

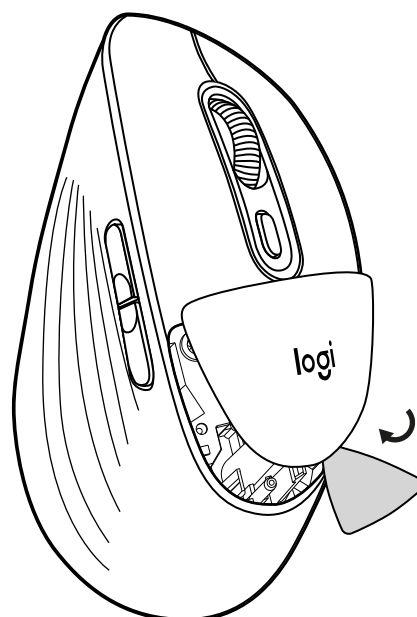

Nasadte novou opěrku zpět na myš a pevně ji zatlačte, dokud nezapadne na své místo.

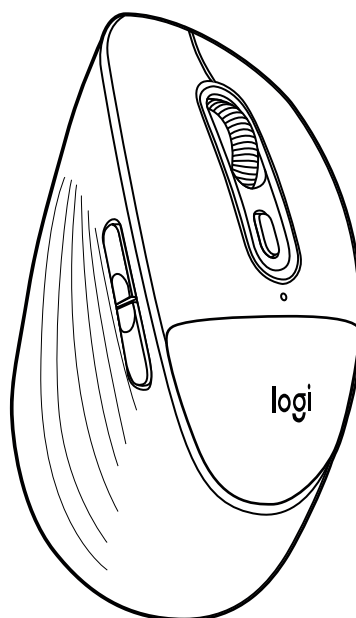

Myš je nyní připravena k opětovnému použití.

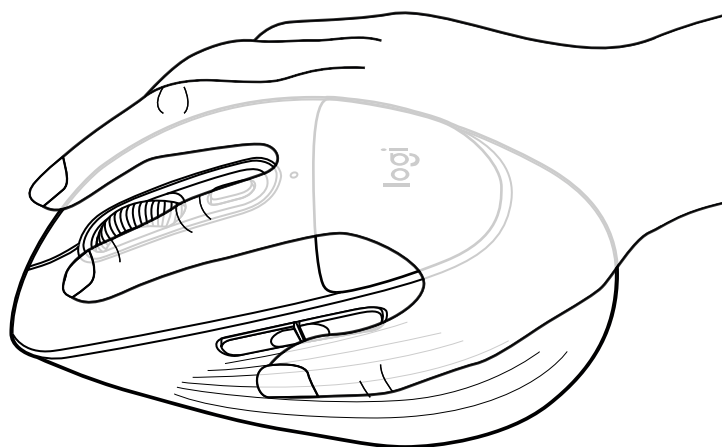

[logitech.com/support/M850L](https://logitech.com/support/M850L)

## DOWIEDZ SIĘ WIĘCEJ O PRODUKCIE

### Podłącz mysz do urządzenia

Możesz sparować mysz z urządzeniem przy użyciu bezpośredniego połączenia *Bluetooth*® Low Energy (BLE):

#### Aby sparować za pomocą *Bluetooth*®:

##### KROK 1

Wyjmij pasek zabezpieczający z myszy. Włączy się ona automatycznie. Kanał 1 będzie gotowy do parowania.

Biała dioda LED od spodu myszy (na diodzie LED Easy-Switch numer 1) zacznie migać.



##### KROK 2

Otwórz opcje interfejsu *Bluetooth*® na swoim urządzeniu. Dodaj nowe urządzenie peryferyjne, wybierając mysz z listy urządzeń (upewnij się, że wybrałeś ten sam numer modelu, który jest wygrawerowany pod myszą), a Twoja mysz będzie gotowa do użycia.

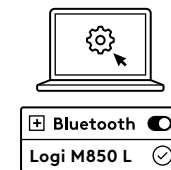

#### Jeśli chcesz sparować dodatkowe urządzenia z myszą, wykonaj następny krok:

Aby sparować mysz z dodatkowym urządzeniem, wybierz kanał 2 przez krótkie (1-sekundowe) naciśnięcie przycisku połączenia pod myszą.

Kiedy dioda LED zacznie migać, drugi kanał będzie gotowy do parowania przez połączenie *Bluetooth*® (jeśli dioda LED na kanale 2 nie zacznie migać, należy długo nacisnąć przycisk połączenia na 3 sekundy, aby uaktywnić tryb parowania).

Aby przełączać się między urządzeniami, wystarczy krótko nacisnąć przycisk połączenia między kanałem 1, 2 lub 3.

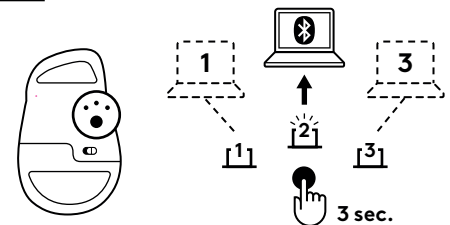

### Instalacja aplikacji Logi Options+

Pobierz oprogramowanie Logitech Options+, aby spersonalizować mysz i korzystać z zaawansowanych skrótów i wszystkich możliwości, jakie oferuje. Aby pobrać i dowiedzieć się więcej o pełnej gamie funkcji, przejdź na stronę <https://www.logitech.com/software/logi-options-plus.html>

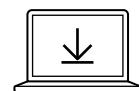

Logi Options+ App  
[logi.com/optionsplus](https://logi.com/optionsplus)

## OPIS URZĄDZENIA

### WIDOK OD GÓRY

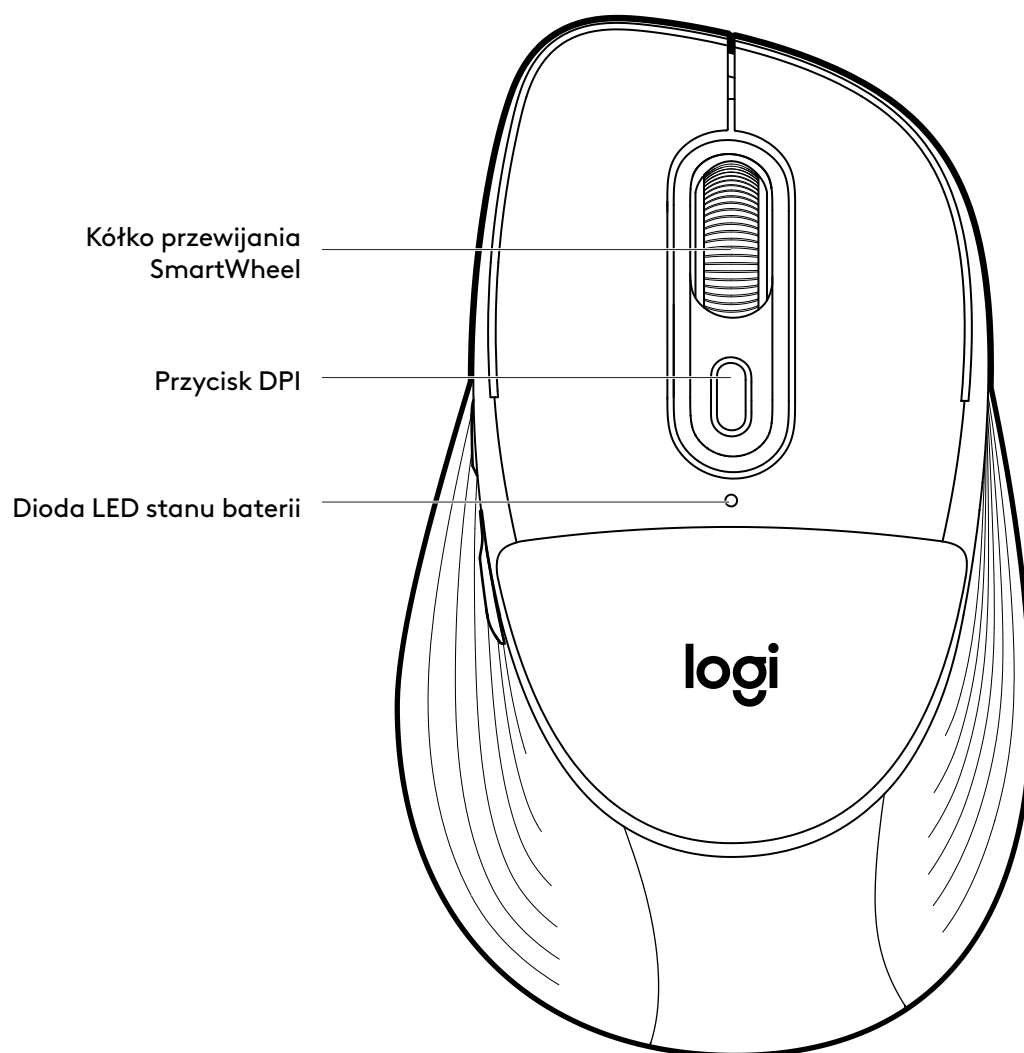

## OPIS URZĄDZENIA

### WIDOK OD SPODU

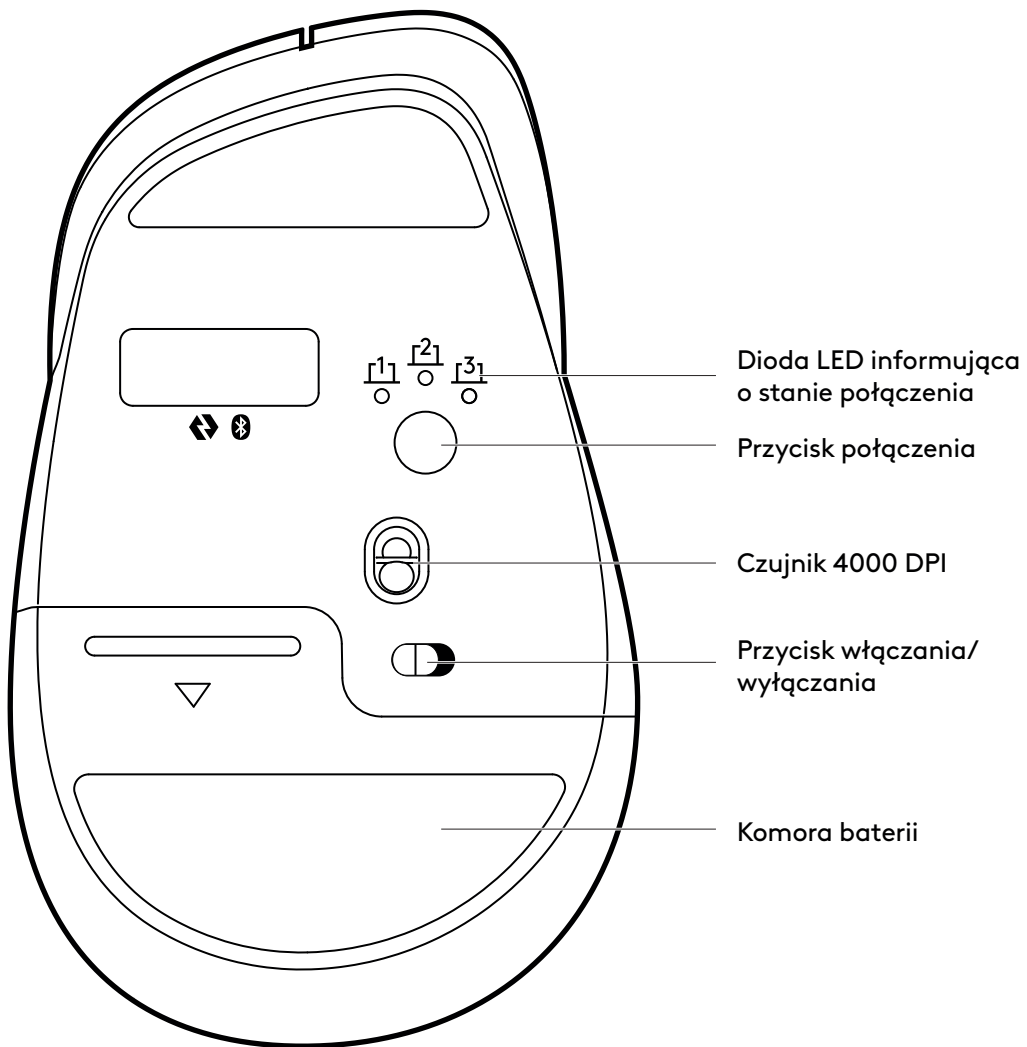

### WIDOK Z BOKU

Przyciski Wstecz/Dalej

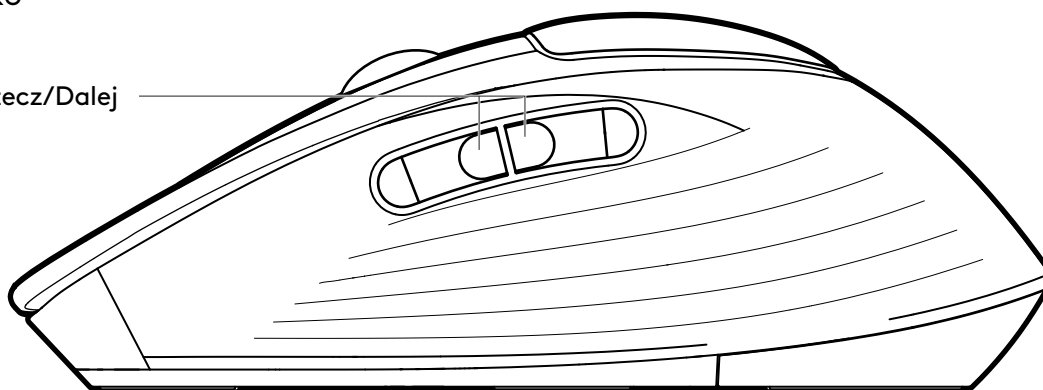

## NASZE NOWE KÓŁKO LOGITECH SMARTWHEEL NA MYSZY

SmartWheel — mysz Signature Comfort Plus M850 L ma kółko SmartWheel zapewniające precyzję lub szybkość, kiedy tego akurat potrzebujesz. Płynnie przełączasz się między dwoma stylami przewijania za pomocą palca.



- Przewijanie pojedynczych linii (zapadkowe) – uzyskaj precyzję pojedynczych wierszy, gdy musisz skupić się na szczegółach. Przewijaj powoli, poczujesz każdy krok na kółku. Idealny do czytania lub precyzyjnej nawigacji po pozycjach i listach.

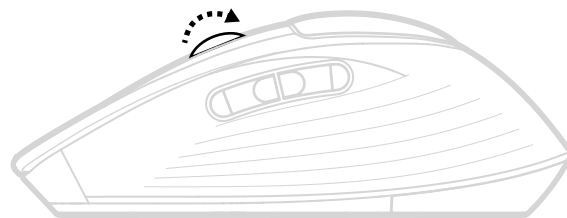

- Bardzo szybkie przewijanie — jeszcze szybsze przewijanie przy mniejszym tarcu. Pozwoli to na szybsze przewijanie bez wysiłku. Idealne do szybkiego przeszukiwania długich dokumentów i stron internetowych.

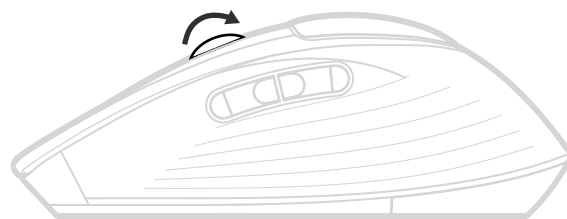

## WIRTUALNE PRZEWIJANIE W POZIOMIE

Za pomocą myszy można przewijać w poziomie.

Odbywa się to przy użyciu kombinacji dwóch przycisków: Naciśnij i przytrzymaj jeden z przycisków bocznych i równocześnie przewijaj przy użyciu kółka.

### Uwaga:

Przewijanie w poziomie jest domyślnie włączone w Twojej myszy. Tę funkcję można spersonalizować na karcie Wskazywanie i przewijanie w oprogramowaniu Logitech.

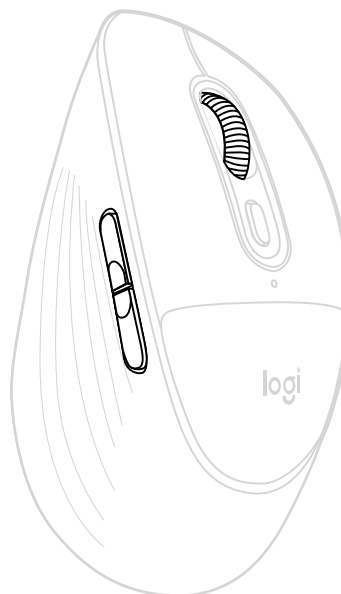

## PRZYCISKI WSTECZ/DALEJ

Przyciski Wstecz/Dalej ułatwiają nawigację i wykonywanie zadań.

Aby przechodzić wstecz i dalej, naciśnij przycisk Wstecz lub Dalej, aby nawigować po stronach internetowych lub dokumentach w zależności od lokalizacji wskaźnika myszy.

Oprogramowanie Logitech umożliwia przypisanie do przycisków innych przydatnych funkcji, takich jak cofnij/ponów, nawigacja po systemie operacyjnym, zwiększanie/zmniejszanie głośności i inne.

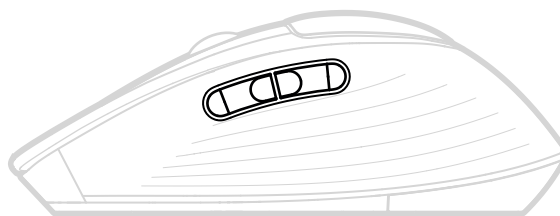

## SPRAWDZANIE STANU BATERII

Dioda LED w górnej części myszy wskazuje stan baterii.

Możesz zainstalować oprogramowanie Logitech, aby otrzymywać powiadomienia o stanie baterii, łącznie z ostrzeżeniami o niskim poziomie naładowania.

Kolor diody LED	Stan	Wskazania
● 5 s	Stały	Poziom naładowania od 100% do >5%
✶ 5 s	Pulsujące	Poziom krytyczny (równoważny medianie 1 miesiąca użytkowania) lub poniżej

### Uwaga:

Zielona lub czerwona dioda LED będzie pulsować przy każdym włączeniu lub wybudzeniu urządzenia z głębokiego uśpienia. Stan głębokiego uśpienia osiąga się po 2 godzinach nieaktywności.

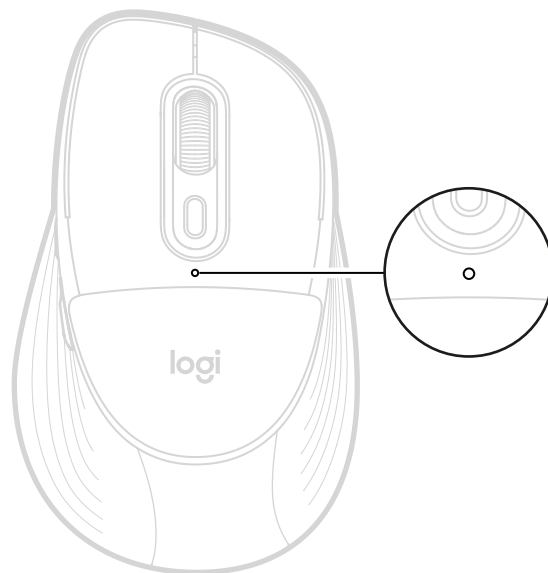

## ŻYWOTNOŚĆ BATERII I JEJ WYMIANA

- Wymaga 1 alkalicznej baterii AA
- Oczekiwana żywotność baterii do 24 miesięcy\*

\* Żywotność baterii zależy od warunków użytkowania.

## WKŁADANIE NOWEJ BATERII

1. Przesuń pokrywę komory baterii w dół i zdejmij ją z myszy.
2. Natychmiast zobaczysz baterię myszy. Wyjmij starą baterię i wymień ją na nową. Upewnij się, że jest umieszczona w odpowiednim kierunku, a następnie załóż z powrotem pokrywę baterii.

1

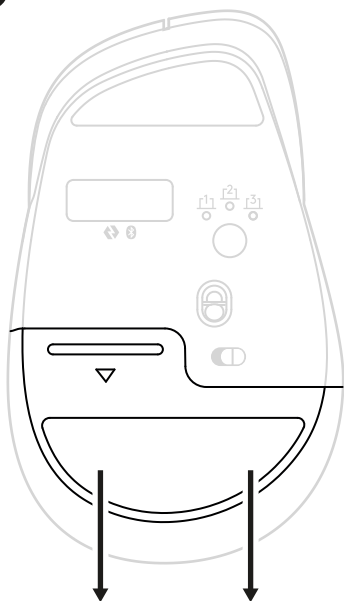

2

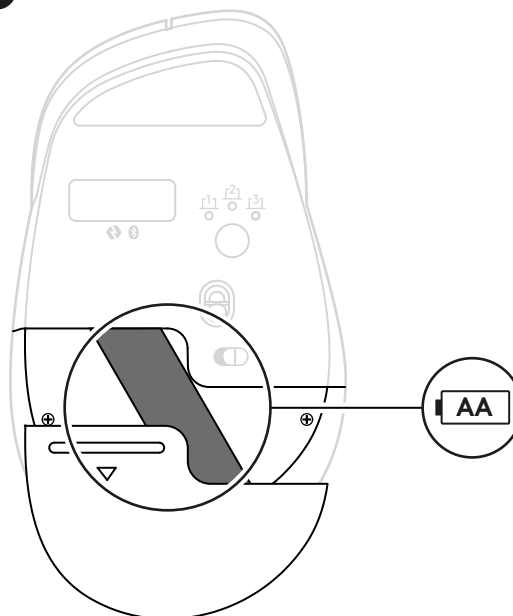

## WYMIANA PODUSZKI NA DŁOŃ

Dzięki odpowiedniej konstrukcji poduszki na dłoń można ją wymienić. Jeśli chcesz zainstalować nową poduszkę, możesz to zrobić za pomocą narzędzia do podważania dostarczanego wraz z zestawem części zamiennych. Umożliwia łatwe usunięcie starej poduszki i zamontowanie nowej.

Postępuj zgodnie z poniższymi instrukcjami, aby ją wymienić:

Wsuń narzędzie do podważania w jeden z rogów w szczelinie między górną częścią myszy a poduszką. Włóż narzędzie w prawym, górnym rogu poduszki, jak pokazano na obrazku.

Wciśnij narzędzie mocno w szczelinę, aby uniknąć jego wysunięcia i zarysowania myszy.

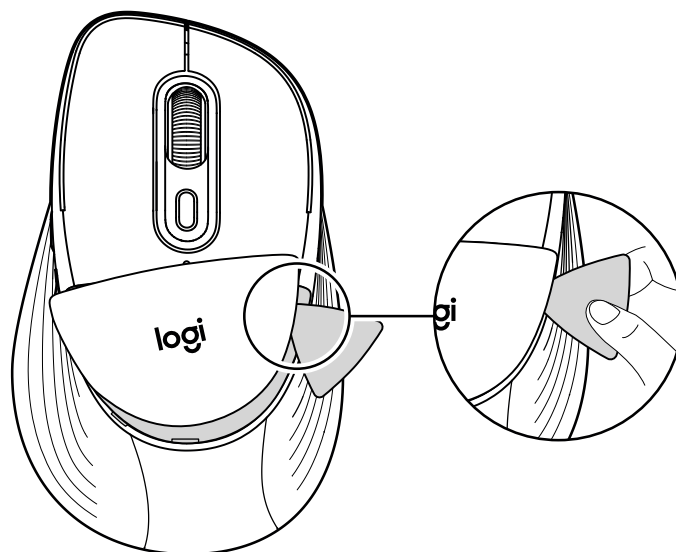

Z myszy wyskoczy plastikowa część z poduszką.

Przesuwaj narzędzie wzdłuż poduszki, aby kontynuować odczepianie jej wzdłuż szczeliny.

Poduszka całkowicie wyskoczy z myszy.

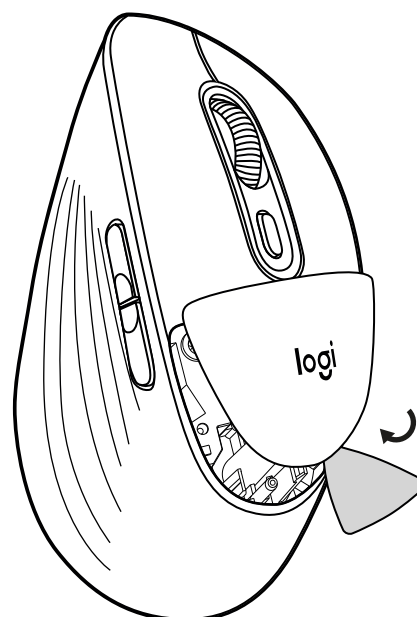

Umieść nową poduszkę z powrotem na myszy i naciśnij ją mocno, aż wskoczy na swoje miejsce.

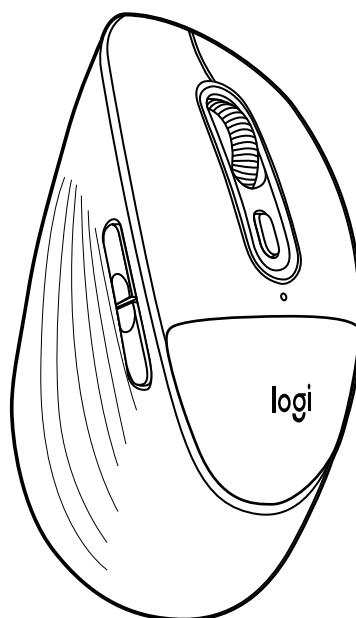

Mysz jest teraz gotowa do ponownego użycia.

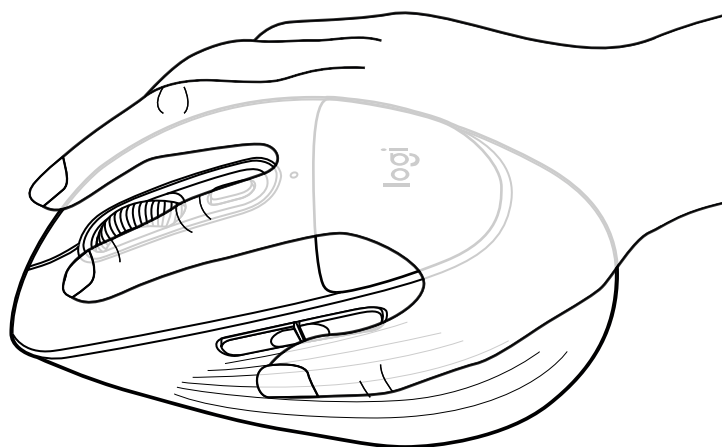

[logitech.com/support/M850L](https://logitech.com/support/M850L)

## VEČ O VAŠEM IZDELKU

### Miško povežite z napravo

Miško lahko povežete z napravo prek neposredne povezave *Bluetooth*<sup>®</sup> Low Energy (BLE):

#### Za seznanjanje prek povezave *Bluetooth*<sup>®</sup>:

##### 1. KORAK

Izvljučni jeziček odstranite iz miške. Samodejno se bo vklopila. Kanal 1 bo pripravljen za seznanjanje.

Bela LED-lučka na spodnji strani vaše miške (LED-lučka številka 1 na Easy-Switch) bo začela utripati.



##### 2. KORAK

Odprite nastavitve *Bluetooth*<sup>®</sup> na svoji napravi. Dodajte novo napravo tako, da izberete miško s seznama svojih naprav (prepričajte se, da izberete enako številko modela, kot je vgravirana pod vašo miško) in vaša miška bo pripravljena za uporabo.

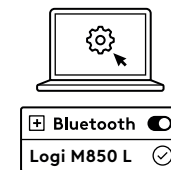

#### Če želite seznaniti dodatne naprave s svojo miško, sledite naslednjemu koraku:

Za seznanjanje miške z dodatno napravo izberite Kanal 2 s kratkim pritiskom (1 sekunda) na gumb za povezovanje pod vašo miško.

Ko LED-lučka začne utripati, bo drugi kanal pripravljen za seznanjanje prek povezave *Bluetooth*<sup>®</sup> (če LED-lučka na Kanalu 2 ne začne utripati, dolgo pritisčajte gumb za povezovanje 3 sekunde, da aktivirate način seznanjanja).

Za preklapljanje med napravami preprosto na kratko pritisnite gumb za povezovanje med Kanali 1, 2 ali 3.

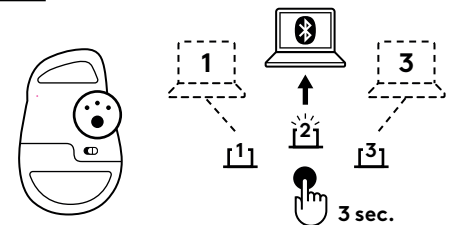

### Namestite aplikacijo Logi Options+.

Prenesite aplikacijo Logi Options+ za prilagoditev svoje miške in izkoristite priročne bližnjice ter vse možnosti, ki jih ta miška ponuja. Za prenos in več informacij o celotnem naboru funkcij pojdite na <https://www.logitech.com/software/logi-options-plus.html>



## SPOZNAJTE IZDELEK

### POGLED OD ZGORAJ

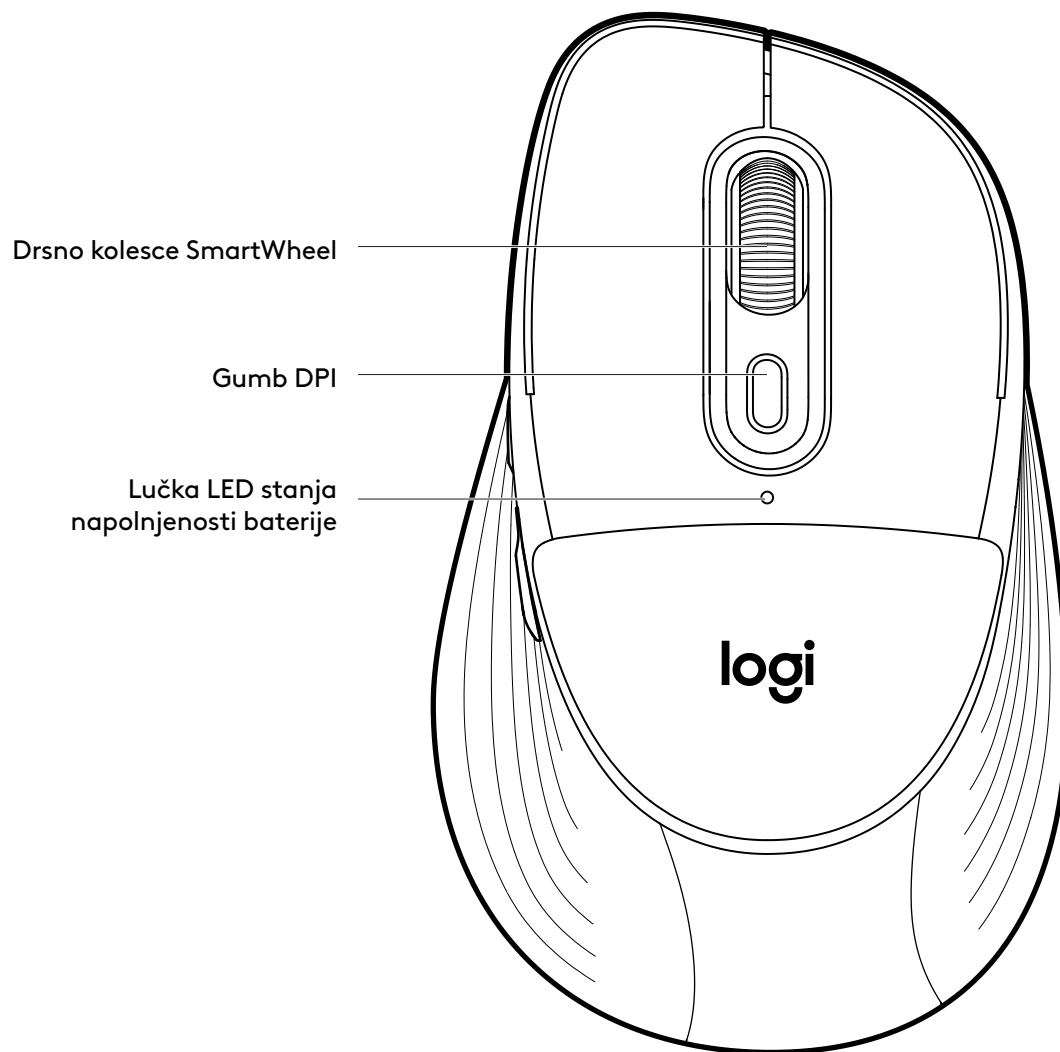

## SPOZNAJTE IZDELEK

### POGLED OD SPODAJ

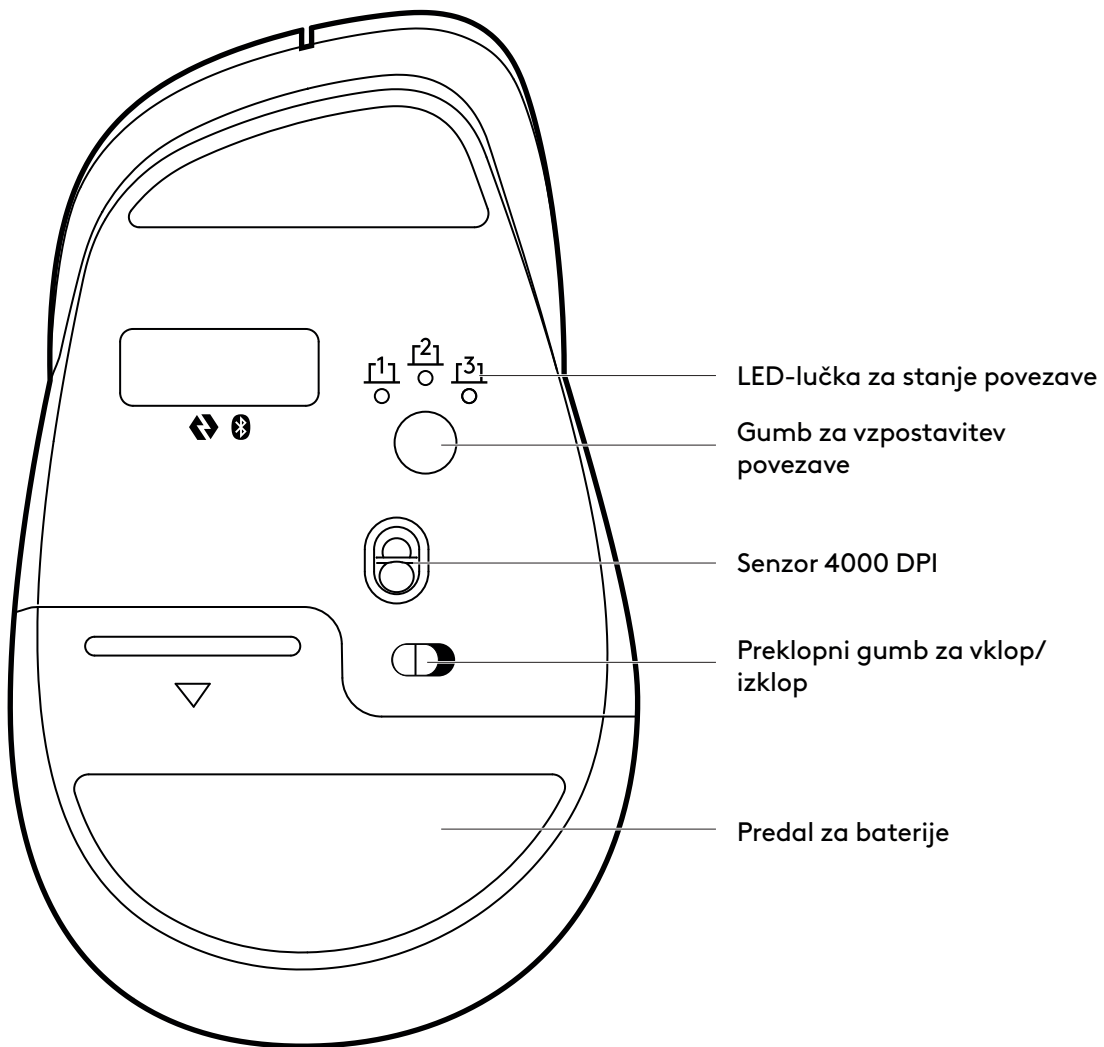

### STRANSKI POGLED

Gumba za pomikanje naprej/  
nazaj

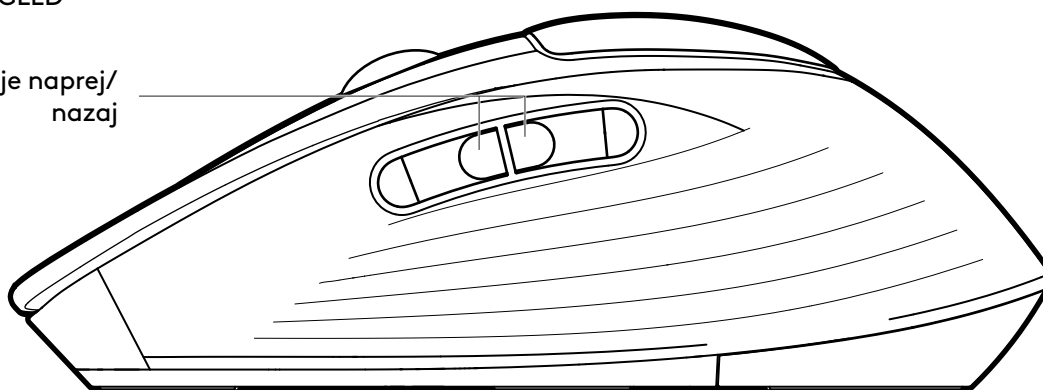

## NAŠ NOVI LOGITECH SMARTWHEEL NA VAŠI MIŠKI

SmartWheel — miška Signature Comfort M850 L ponuja pomikanje s kolescem SmartWheel, ki zagotavlja natančnost ali hitrost, ko jo potrebujete. Brezskrbno preklaplajte med tema dvema slogoma pomikanja s premikom prsta.



- Pomikanje po vrsticah (zobnik) — pridobite natančnost po vrsticah, ko se morate osredotočiti na podrobnosti. Pomikajte se počasi, čutili boste vsak korak na kolescu. Popolno za branje ali natančno navigacijo po predmetih in seznamih.

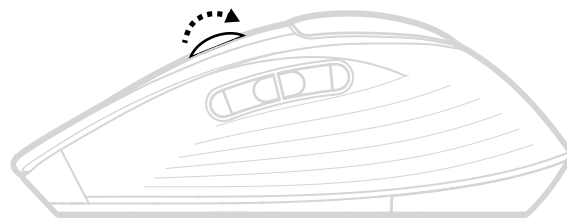

- Izjemno hitro pomikanje — pridobite hitrejše pomikanje z manj trenja pri vrtenju. Omogočilo vam bo hitrejše pomikanje z manj napora. Idealno za hiter pregled dolgih dokumentov in spletnih strani.

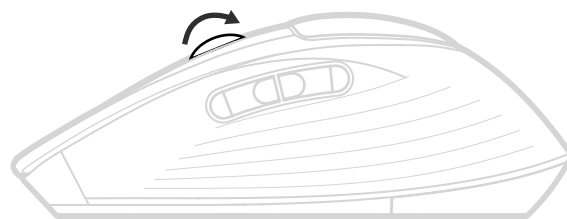

## VIRTUALNO VODORAVNO POMIKANJE

S svojo miško se lahko pomikate vodoravno.

To se izvede s kombinacijo dveh gumbov: pritisnite in držite enega od stranskih gumbov ter se hkrati pomikajte s kolescem.

### **Opomba:**

Vodoravno pomikanje je v vaši miški privzeto VKLJUČENO. To funkcijo lahko prilagodite na zavihku Točka in pomik v programski opremi Logitech.

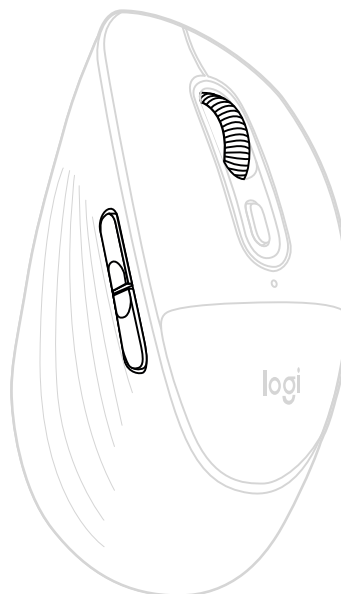

## GUMBA ZA POMIKANJE NAPREJ/NAZAJ

Gumbi za pomikanje nazaj in naprej izboljšajo navigacijo in poenostavijo opravila.

Za premikanje nazaj in naprej pritisnite gumb za pomikanje nazaj ali naprej, da krmarite po spletnih straneh ali dokumentu, odvisno od lokacije kazalca miške.

Programska oprema Logitech vam omogoča dodelitev drugih uporabnih funkcij gumbom, vključno z razveljavljanjem/ponovnim uveljavljanjem, navigacijo po operacijskem sistemu, povišanjem/znižanjem glasnosti in še več.

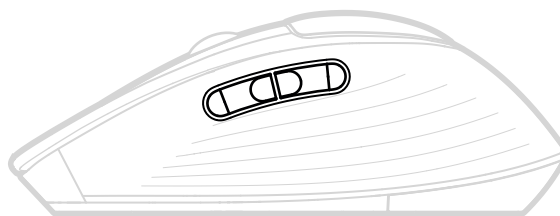

## PREVERITE STANJE BATERIJE

LED-lučka na vrhu miške kaže stanje baterije.

Namestite lahko programsko opremo Logitech, da prejmete obvestila o stanju baterije, vključno z opozorili o nizki napoljenosti.

Barva LED	Stanje	Oznake
● 5 sek.	Stabilno	Od 100 % do > 5 % napoljenosti
✶ 5 sek.	Utripa	Kritična raven (enakovredna mediani uporabe 1 meseca) ali nižja.

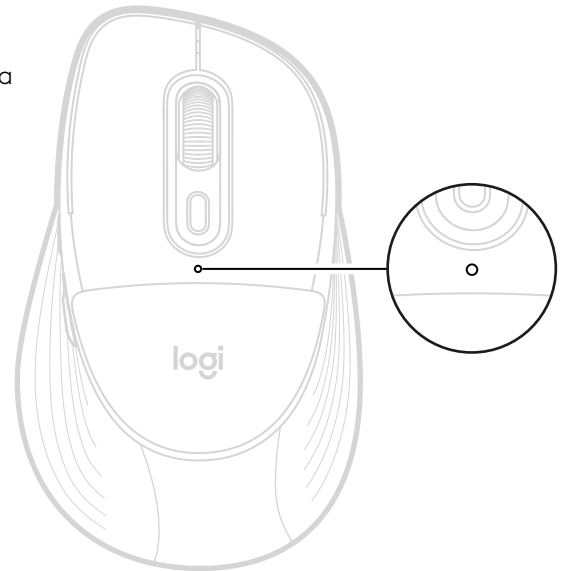

### Opomba:

Zelena ali rdeča LED-lučka bo utripala vsakič, ko se naprava vklopi ali se zbudi iz globokega spanja. Globoko spanje se doseže po 2 urah nedejavnosti.

## ŽIVLJENJSKA DOBA BATERIJE IN ZAMENJAVA

- Zahteva 1 alkalno baterijo AA.
- Pričakovana življenjska doba baterije je do 24 mesecev.\*

\* Življenjska doba baterije se razlikuje glede na pogoje uporabe.

## NAMESTITEV NOVE BATERIJE

1. Pokrov baterijskega predala potisnite navzdol in ga odstranite z miške.
2. Takoj boste videli baterijo miške. Odstranite staro in jo zamenjajte z novo. Prepričajte se, da je pravilno usmerjena in nato ponovno namestite pokrov baterije.

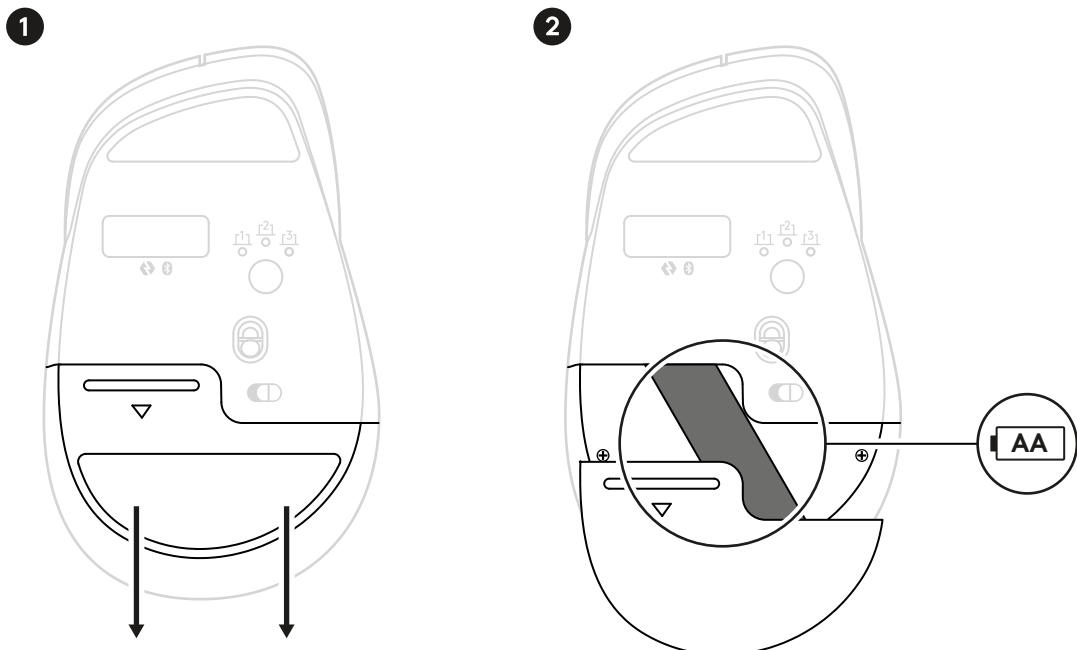

## ZAMENJAVA BLAZINICE ZA DLAN

Blazinica na miški je zasnovana na način, da jo je mogoče zamenjati. Če morate namestiti novo blazinico, lahko to storite s pomočjo orodja za pobiranje, ki je priloženo kompletu za zamenjavo. To orodje omogoča enostavno odstranitev in namestitev.

Sledite spodnjim navodilom za zamenjavo:

Z orodjem preprosto trdno vstavite enega od kotov skozi razpoko med zgornjim delom miške in blazinico. Prepričajte se, da orodje vstavite v zgornji desni del blazinice, kot je prikazano na sliki.

Trdno pritisnite orodje v razdelitveno linijo, da preprečite, da bi orodje zdrsnilo ven in opraskalo vašo miško.

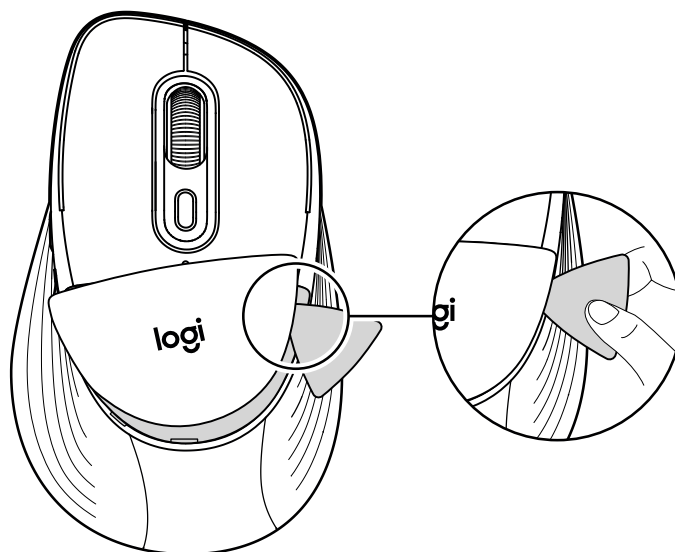

Plastična struktura z blazinico bo izskočila iz vaše miške.

Povlecite orodje navzdol okoli blazinice, da nadaljujete z njenim odpenjanjem čez njeno mejno črto.

Med premikanjem bo blazinica popolnoma izskočila iz miške.

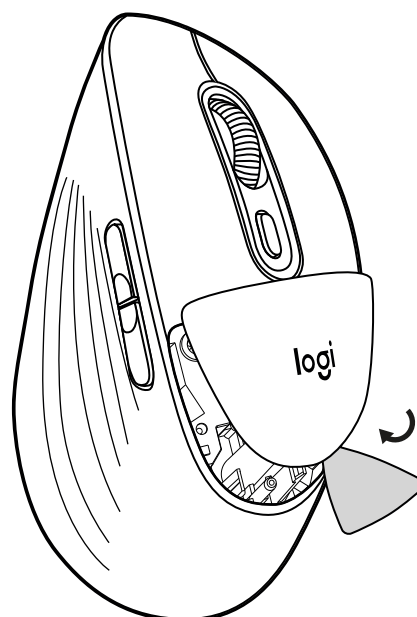

Novo blazinico postavite nazaj na miško in jo trdno pritisnite, dokler ni spet na svojem mestu.

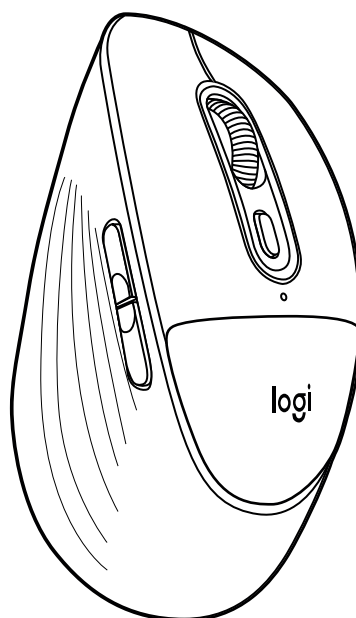

Miška je zdaj pripravljena za ponovno uporabo.

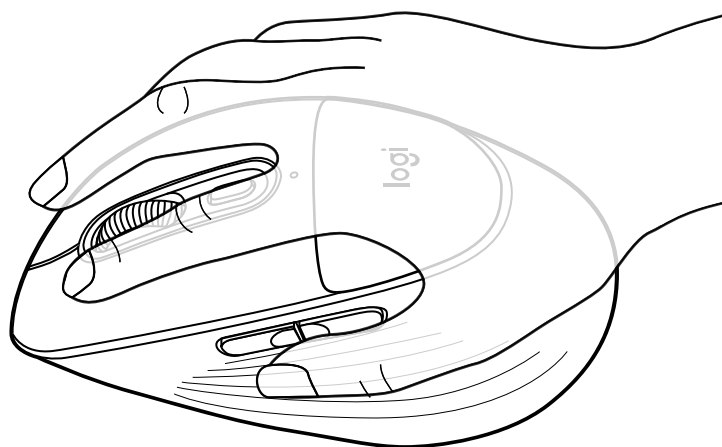

[logitech.com/support/M850L](https://logitech.com/support/M850L)

## LUGEGE LISATEAVET OMA TOOTE KOHTA

### Ühendage hiir oma seadmega

Saate ühendada hiire oma seadmega otse *Bluetooth*® Low Energy (BLE) ühenduse kaudu.

#### Ühendamine *Bluetooth*®-iga:

##### 1. TOIMING

Eemaldage hiirelt lipik. Hiir lülitub automaatselt sisse. Kanal 1 on valmis sidumiseks.

Hiire alumisel küljel asuv valge LED (Easy-Switchi LED nr 1) hakkab vilkuma.



##### 2. TOIMING.

Avage oma seadmel *Bluetooth*®-i sätteid. Lisage uus välisseade, valides seadmete loendist hiire (veenduge, et valiksite sama mudelinumbri, mis on hiire alla graveeritud), ja hiir on valmis kasutamiseks.

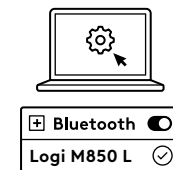

### Kui soovite hiirega siduda veel seadmeid, tehke järgmine toiming.

Hiire sidumiseks lisaseadmega valige kanal 2, vajutades lühidalt (1 sekund) hiire all asuvat ühendusnuppu.

Kui LED hakkab vilkuma, on teine kanal valmis *Bluetooth*®-ühenduse kaudu sidumiseks (kui 2. kanali LED ei hakka vilkuma, vajutage ühendusnuppu 3 sekundit, et aktiveerida sidumisrežiim).

Seadmete vaheldumisi valimiseks vajutage lühidalt ühendusnuppu kanalil 1, 2 või 3.

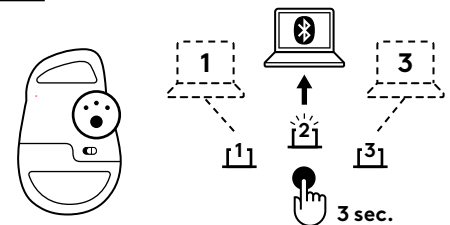

### Installige rakendus Logi Options+

Laadige alla rakendus Logi Options+, et oma hiirt isikupärastada ning kasutada mugavaid kiirklahve ja kõiki selle hiire pakutavaid võimalusi. Kõigi funktsioonide kohta lisateabe saamiseks ja nende allalaadimiseks avage <https://www.logitech.com/software/logi-options-plus.html>

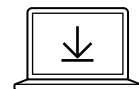

Logi Options+ App  
[logi.com/optionsplus](https://www.logitech.com/optionsplus)

## TOOTE TUTVUSTUS

### PEALTVAADE

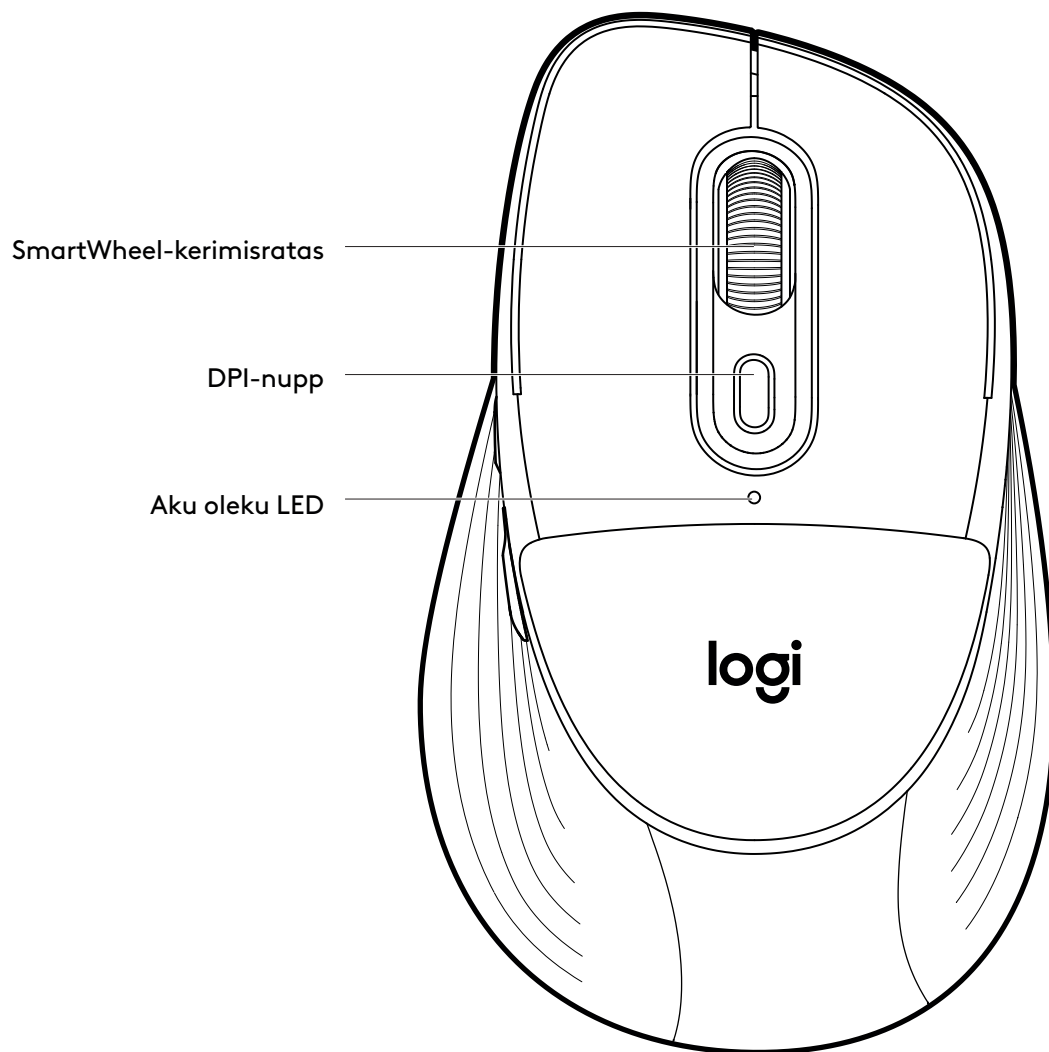

## TOOTE TUTVUSTUS

### ALTVAADE

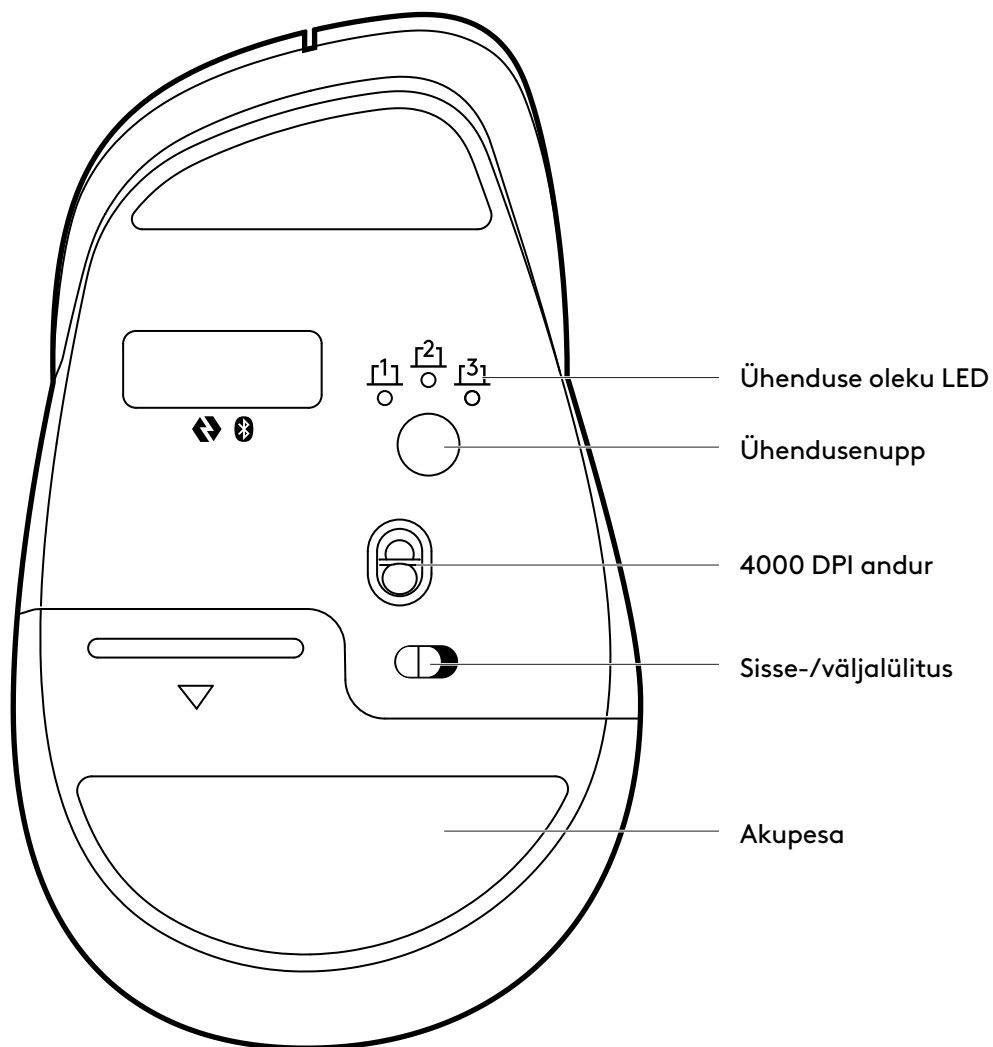

### KÜLGVAADE

Edasi- ja tagasiliikumise nupud

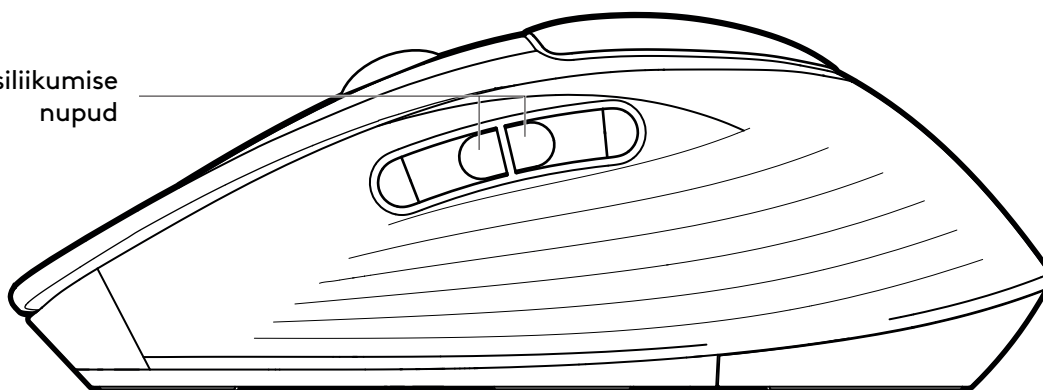

## MEIE UUS LOGITECH SMARTWHEEL TEIE HIIREL

SmartWheel — hiirel Signature Comfort Plus M850 L on SmartWheel-kerimine, mis pakub täpsust või kiirust just siis, kui seda vaja on. Neid kahte kerimisviisi saate vaheldumisi valida ühe sõrmeliigutuse abil.

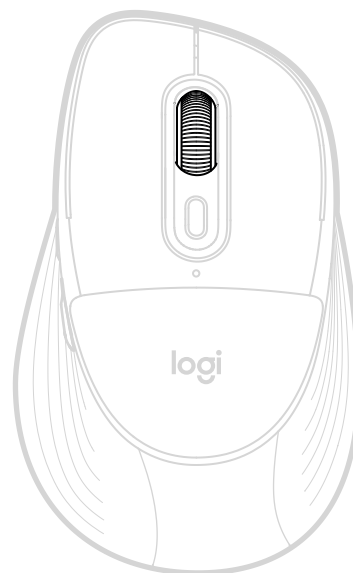

- Reahaaval kerimine — tagatud on täpsus rida-realt, kui peate üksikasjadele keskenduma. Aeglaselt kerides tunnete ratta igat sammu. Ideaalne lugemiseks või üksuste ja loendite täpseks sirvimiseks.

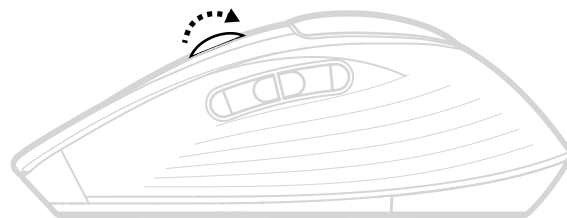

- Ülikiire kerimine — kiirem kerimine ja vähem hõõrumist. See võimaldab teil kerida kiiremini ja väiksema vaevaga. Ideaalne pikkade dokumentide ja veebilehtede kiireks läbilugemiseks.

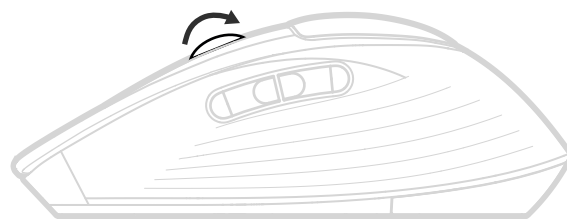

## VIRTUAALNE HORISONTAALNE KERIMINE

Hiirega saab lehekülge horisontaalselt kerida.

Seda tehakse kahe nupu kombinatsioonil. Hoidke ühte külgnuppu all ja kerige samal ajal ratast.

### Märkus.

Hiire horisontaalne kerimine on vaikimisi sisse lülitatud. Seda funktsiooni saate kohandada Logitech'i tarkvara vahekaardil Point & Scroll.

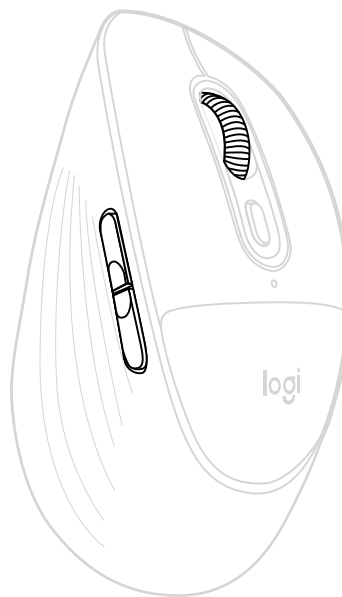

## EDASI- JA TAGASILIIKUMISE NUPUD

Edasi- ja tagasinupud hõlbustavad sirvimist ja ülesannete täitmist.

Veebilehtedel või dokumendi lehekülgedel edasi-tagasi liikumiseks vajutage tagasi- või edasinuppu sõltuvalt hiirekursori asukohast.

Logitech'i tarkvara võimaldab nuppudele määrata ka muid kasulikke funktsioone, sealhulgas võta tagasi / tee uuesti, operatsioonisüsteemi sirvimine, helitugevuse suurendamine/vähendamine ja palju muud.

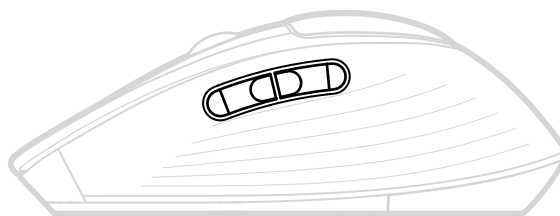

## KONTROLLIGE AKU OLEKUT

Hiire peal asuv LED-tuli näitab aku olekut.

Saate installida Logitech'i tarkvara, et saada teateid aku oleku kohta, sealhulgas hoiatusi aku madala laetuse taseme kohta.

LED-tule värvus	Olek	Näidud
● 5 sekundit	Stabiilne	Täitumus 100% kuni > 5%
✶ 5 sekundit	Pulseerimine	Kriitiline tase (vastab 1 kuu keskmisele tarbimisele) või alla selle.

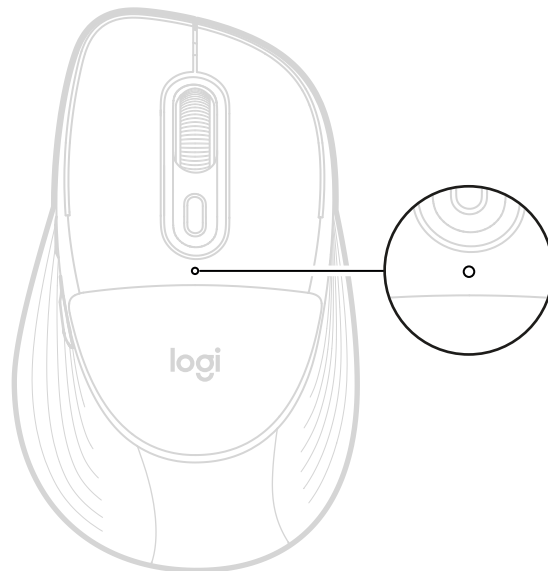

### Märkus.

Roheline või punane LED vilgub iga kord, kui seade sisse lülitatakse või unerežiimist ärkab. Unerežiim aktiveerub pärast 2 tundi tegevusetust.

## AKU TÖÖIGA JA VAHETAMINE

- Nõuab 1 AA-tüüpi leelisakut
- Aku eeldatav tööiga on kuni 24 kuud\*

\*Aku kestvus sõltub kasutustingimustest.

## UUE AKU PAIGALDAMINE

1. Lükake akupesa kaas alla ja eemaldage see hiirest.
2. Hiire aku on kohe näha. Eemaldage vana ja asendage see uuega. Veenduge, et see oleks õiges asendis, ja asetage seejärel aku kaas tagasi.

1

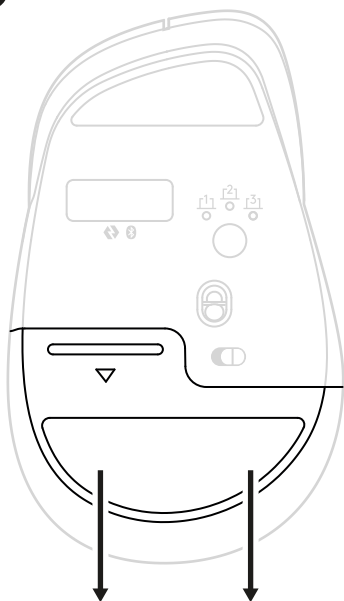

2

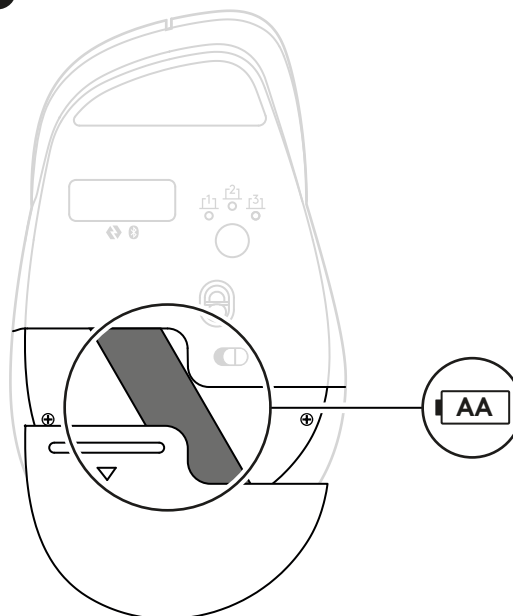

## PIHUPEHMENDUSE VAHETAMINE

Hiire pehmendus on konstrueeritud vahetatavana. Kui peate paigaldama uue pehmenduse, saate seda teha asenduskomplektiga kaasasoleva tööriista abil. See tööriist võimaldab hõlpsat eemaldamist ja paigaldamist.

Järgige asendamiseks allpool esitatud juhiseid.

Suruge lihtsalt tööriista üks nurk kindlalt hiire ülemise korpuse ja pehmenduse vahelisse pilusse. Veenduge, et sisestaksite tööriista pehmenduse paremasse ülemisse külge, nagu pildil näidatud.

Lükake tööriist kindlalt pilusse, et see välja ei libiseks ja hiirt ei kriimustaks.

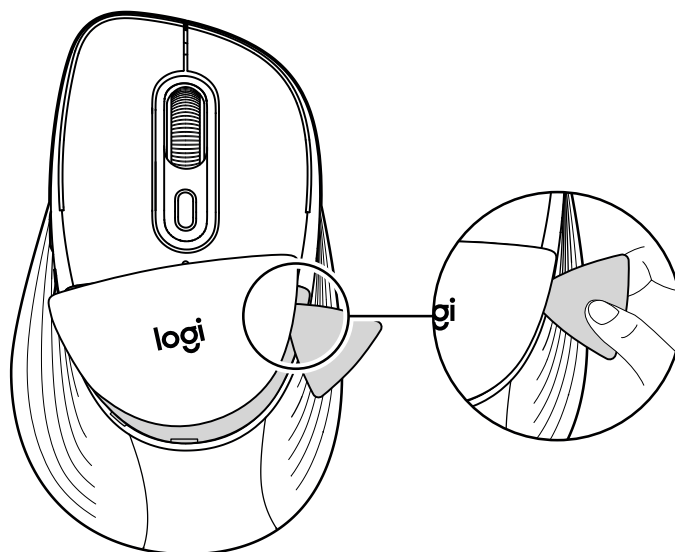

Hiirest tuleb välja plastist konstruktsioon koos pehmendusega.

Viige tööriist pehmenduse alla, et seda servadest lahti haakida.

Nii tööriista liigutades tuleb pehmendus täielikult hiirest välja.

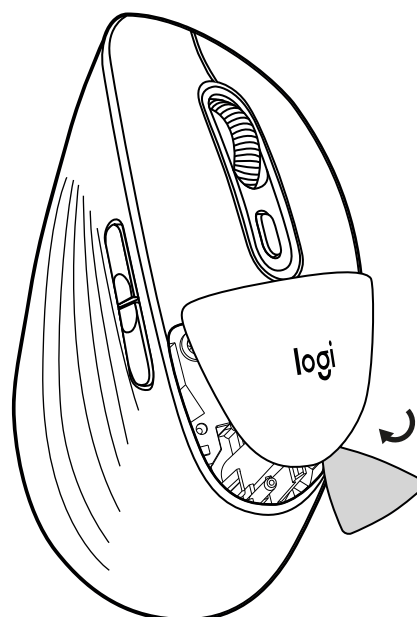

Pange uus pehmendus hiirele ja lükake see kindlalt oma kohale.

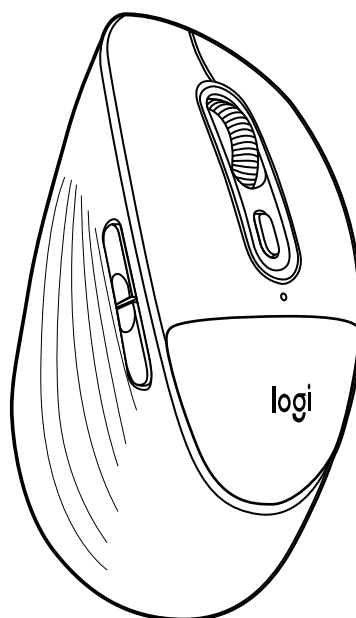

Hiir on nüüd jälle kasutusvalmis.

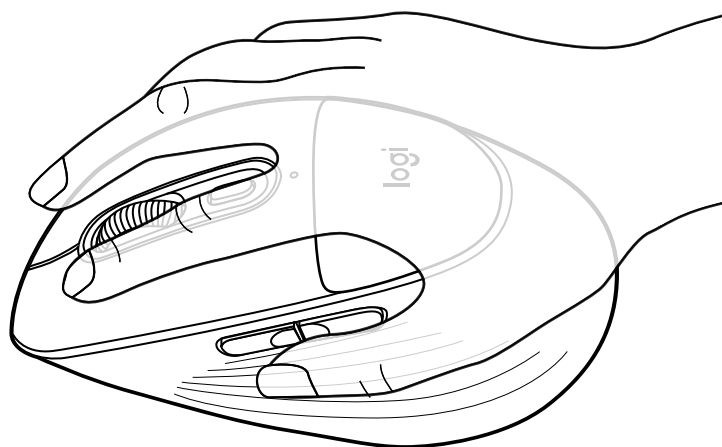

[logitech.com/support/M850L](https://logitech.com/support/M850L)

## ДОДАТКОВІ ВІДОМОСТІ ПРО ПРОДУКТ

### Підключіть мишу до пристрою

Підключити мишу до пристрою можна безпосередньо через *Bluetooth*® Low Energy (BLE).

**Щоб установити підключення за допомогою *Bluetooth*®, виконайте наведені нижче кроки.**

#### КРОК 1

Зніміть захисну плівку з миші. Вона ввімкнеться автоматично. Тепер можна використати канал 1 для підключення.

Світлодіодний індикатор на нижньому боці миші (світлодіодний індикатор Easy-Switch номер 1) почне блимати білим.



#### КРОК 2

Відкрийте меню налаштувань *Bluetooth*® на пристрої. Додайте новий периферійний пристрій, вибравши мишу зі списку пристроїв (номер моделі має збігатися з номером, вигравіюваним на нижній панелі миші). Після цього мишу можна використовувати.

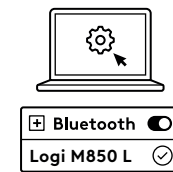

**Якщо до миші потрібно підключити додаткові пристрої, дотримуйтеся зазначених далі вказівок.**

Щоб підключити мишу до додаткового пристрою, виберіть канал 2. Для цього коротко натисніть (протягом однієї секунди) кнопку підключення на нижній панелі миші.

Якщо світлодіодний індикатор почне блимати, це свідчитиме про те, що другий канал можна підключати через *Bluetooth*®. (Якщо світлодіодний індикатор каналу 2 не почне блимати, натисніть кнопку підключення й утримуйте її протягом трьох секунд, щоб активувати режим підключення.)

Для перемикання між пристроями коротко натискайте кнопку підключення, вибираючи канали 1, 2 або 3.

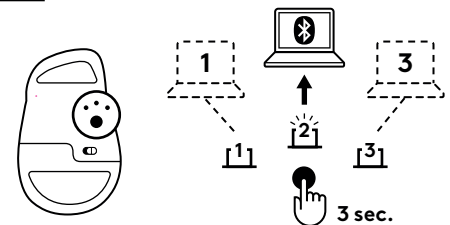

### Установлення програми Logi Options+

Завантажте програму Logi Options+, щоб налаштувати мишу й скористатися корисними клавішами швидкого доступу й усіма можливостями цього пристрою. Щоб завантажити програму й дізнатися більше про всі функції пристрою, перейдіть на сторінку <https://www.logitech.com/software/logi-options-plus.html>.

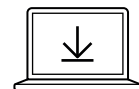

Logi Options+ App  
[logi.com/optionsplus](https://logi.com/optionsplus)

## ОЗНАЙОМЛЕННЯ З ПРИСТРОЄМ

### ВИД ЗВЕРХУ

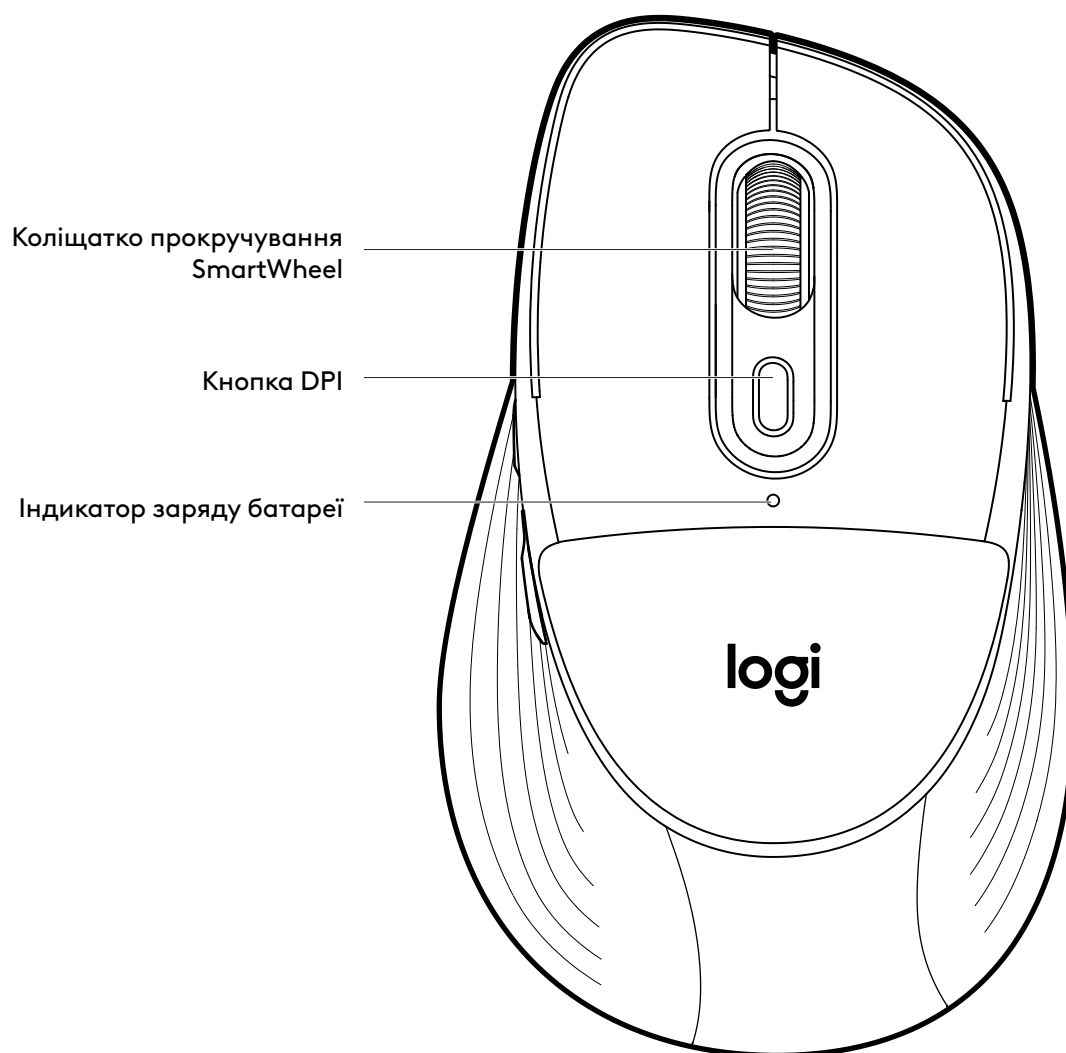

## ОЗНАЙОМЛЕННЯ З ПРИСТРОЄМ

### ВИГЛЯД ЗНИЗУ

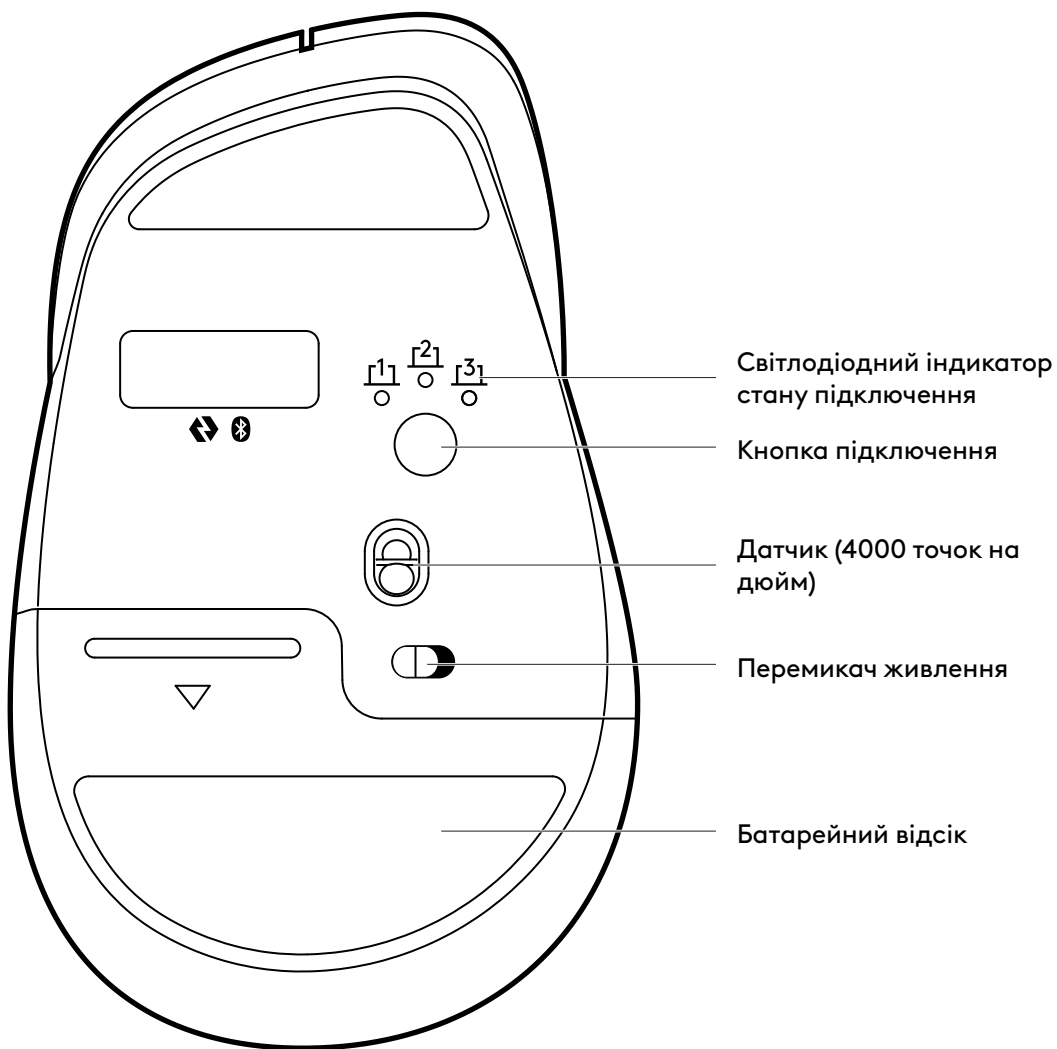

### ВИД ЗБОКУ

Кнопки «Назад» і «Вперед»

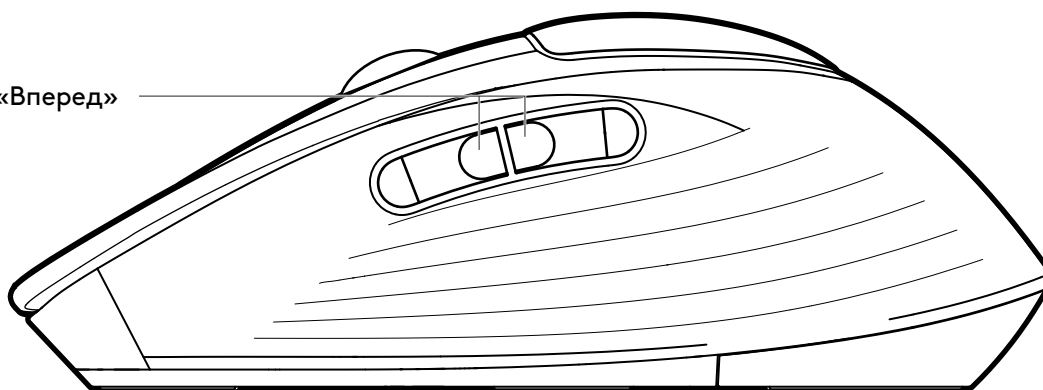

## НАШЕ НОВЕ КОЛІЩАТКО LOGITECH SMARTWHEEL У ВАШІЙ МИШІ

SmartWheel. Мишу Signature Comfort Plus M850 L оснащено технологією SmartWheel для миттєвого перемикання між плавним і швидким режимами прокручування. Перемикається між цими двома режимами прокручування можна в одне натискання.



- **Послідовне (храпове) прокручування.** Використовуйте цей режим, коли потрібно зосередитися на деталях. Повільно прокручуючи коліщатко, ви відчуватимете кожен його рух. Цей режим ідеально підходить для читання або плавного переходу між елементами й списками.

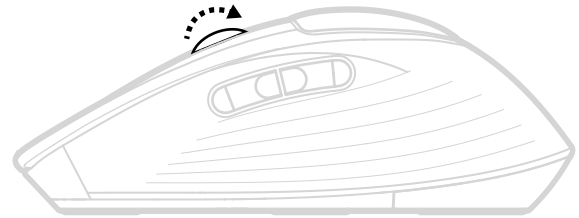

- **Надшвидке прокручування.** Це швидше прокручування з меншим тертям. Сторінки можна прокручувати швидше і з меншими зусиллями. Ідеально підходить для швидкого перегляду довгих документів і вебсторінок.

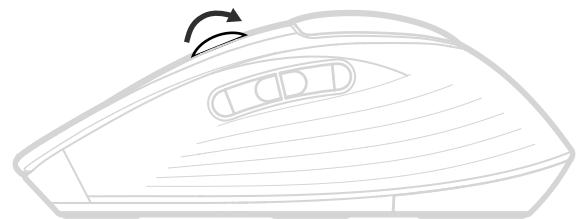

## ВІРТУАЛЬНЕ ГОРИЗОНТАЛЬНЕ ПРОКРУЧУВАННЯ

Миша підтримує горизонтальне прокручування.

Його можна ввімкнути за допомогою двох кнопок: натисніть й утримуйте одну з бічних кнопок, одночасно прокручуючи коліщатко.

### Примітка:

Початково горизонтальне прокручування для миші ввімкнено. Цю функцію можна налаштувати на вкладці Point & Scroll (Точка й прокручування) в ПЗ Logitech.

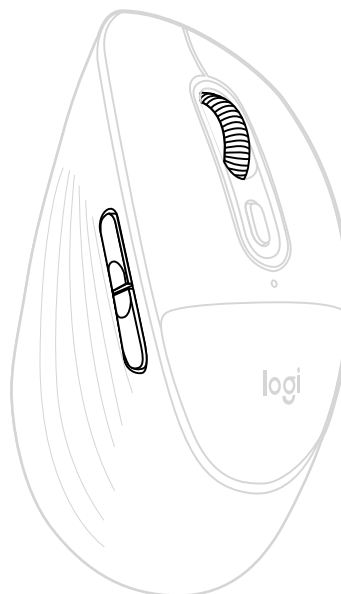

## КНОПКИ «НАЗАД» І «ВПЕРЕД»

Кнопки «Назад» і «Вперед» розширюють можливості навігації та спрощують виконання завдань.

Для переміщення вебсторінками або документами назад і вперед натискайте відповідну кнопку (залежно від розташування вказівника миші).

У ПЗ Logitech кнопкам можна призначати інші корисні функції, як-от скасування або повторення операції, навігація в ОС, збільшення та зменшення гучності тощо.

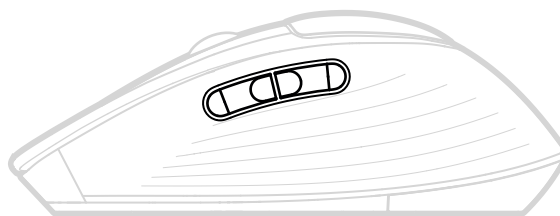

## ПЕРЕВІРКА СТАНУ БАТАРЕЇ

На стан батареї вказує світлодіодний індикатор у верхній частині миші.

Установіть ПЗ Logitech, щоб отримувати сповіщення про стан батареї, включно з попередженнями про низький рівень заряду.

Колір світлодіодного індикатора	Статус	Значення
● 5 с	Горить безперервно	Рівень заряду від 100 до > 5 %
✶ 5 с	Пульсує	Критичний рівень (відповідає середньому використанню протягом одного місяця) або нижче

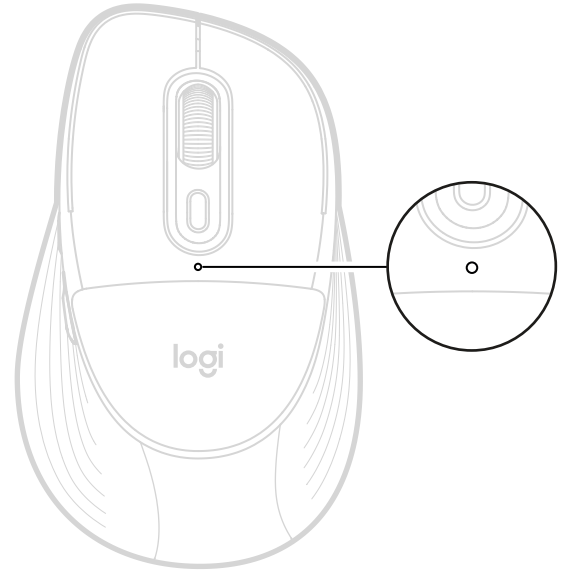

### Примітка:

Під час кожного підключення пристрою або виходу з режиму глибокого сну світлодіодний індикатор блиматиме зеленим або червоним. Пристрій переходить у режим глибокого сну після двох годин бездіяльності.

## ТРИВАЛІСТЬ РОБОТИ БАТАРЕЇ ТА ЇЇ ЗАМІНЕННЯ

- Потрібна одна алкалінова батарея типу AA.
- Очікуваний строк служби батареї становить до 24 місяців.\*

\* Термін служби батареї залежить від умов використання.

## УСТАНОВЛЕННЯ НОВОЇ БАТАРЕЇ

1. Потягніть кришку батарейного відсіку донизу й зніміть її з миші.
2. Ви одразу побачите батарею миші. Вийміть стару батарею і замініть її новою. Під час замінення дотримуйтеся полярності, після чого закрийте відсік кришкою.

1

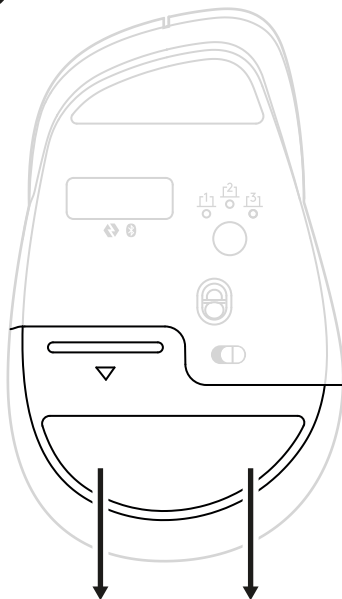

2

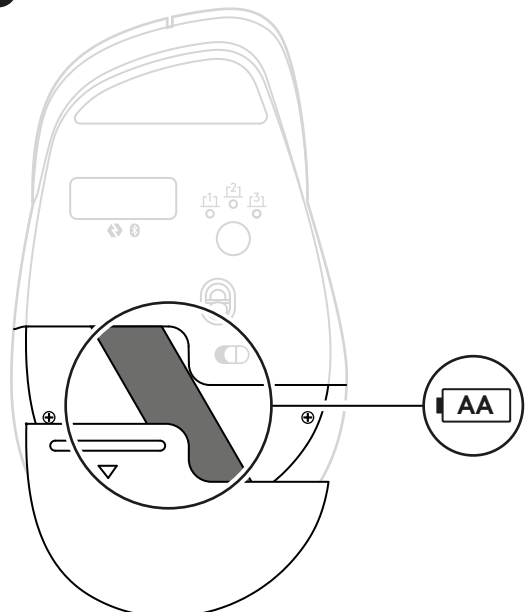

## ЗАМІНЕННЯ ОПОРИ ДЛЯ ДОЛОНІ

Опору на миші можна замінити. Щоб установити нову опору, використовуйте спеціальний інструмент для виймання, що входить до змінного комплекту. Із цим інструментом опору буде легко зняти й установити.

Дотримуйтеся наведених нижче інструкцій щодо замінення.

Просто вставте один із кутів інструмента в роздільну лінію між верхньою частиною корпусу миші й опорою. Інструмент потрібно вставити у верхній правий кут опори, як показано на зображенні.

Міцно притисніть інструмент до роздільної лінії, щоб він не вислизнув і не подряпав мишу.

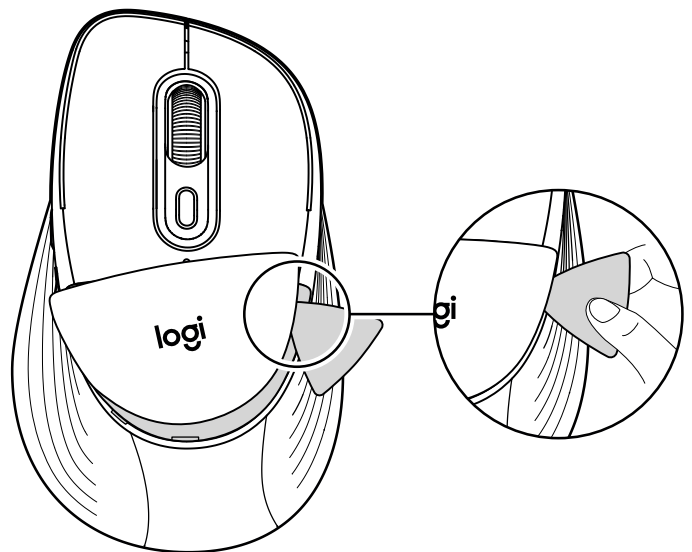

Пластикова опора висунеться з миші.

Проведіть інструментом уздовж країв опори, щоб від'єднати її.

Під час виконання цієї дії опора повністю від'єднається від миші.

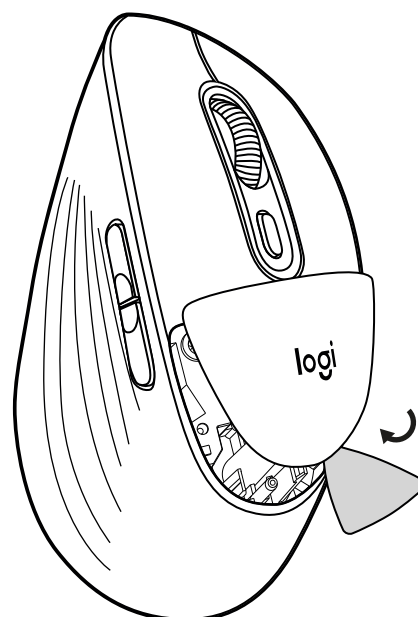

Установіть на мишу нову опору й міцно притисніть її, поки вона не зафіксується.

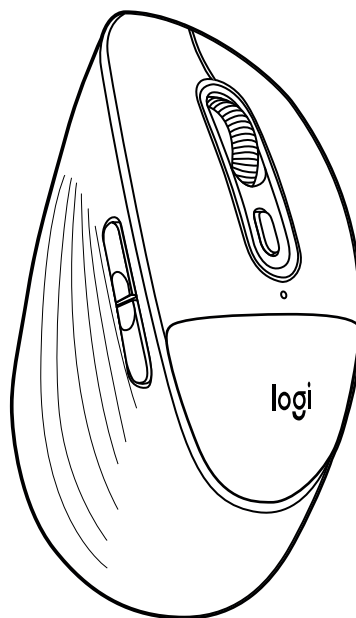

Тепер мишу знову можна використовувати.

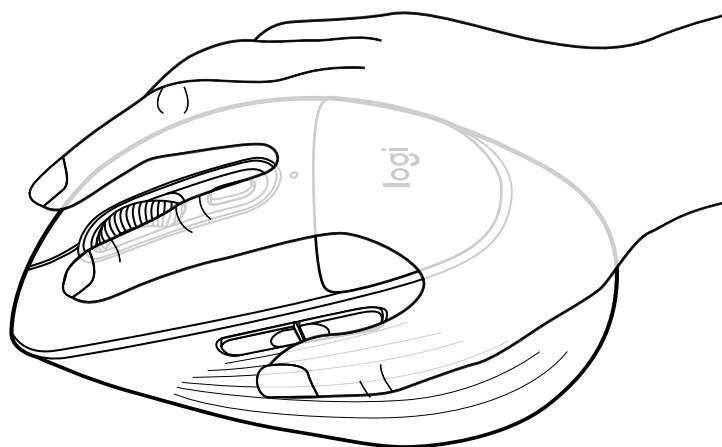

[logitech.com/support/M850L](https://logitech.com/support/M850L)

## UZZINIET VAIRĀK PAR PRODUKTU

### Savienojiet savu peli ar ierīci

Jūs varat savienot peli pārī ar savu ierīci, izmantojot tiešu *Bluetooth*<sup>®</sup> zema enerģijas patēriņa (BLE) savienojumu:

### Lai savienotu pārī, izmantojot *Bluetooth*<sup>®</sup>:

#### 1. DARBĪBA

Izvelciet no peles izolējošo strēmeli. Tā automātiski ieslēgsies. 1. kanāls būs gatavs savienošanai pārī.

Balts LED indikators peles apakšpusē (uz Easy-Switch gaismas diodes numur 1) sāks mirgot.

#### 2. DARBĪBA

Atveriet *Bluetooth*<sup>®</sup> preferences savā ierīcē. Pievienojiet jaunu perifērijas ierīci, atlasot peli no ierīču saraksta (pārliecinieties, ka esat atlasījis (-usi) to pašu modeļa numuru, kas ir iegravēts zem peles), un pele būs gatava lietošanai.

### Ja vēlaties ar peli savienot pārī papildu ierīces, veiciet tālāk norādītās darbības.

Lai savienotu pārī peli ar papildu ierīci, izvēlieties 2. kanālu, īsi nospiežot (1 sekundi) savienojuma pogu zem peles.

Kad gaismas diode sāk mirgot, otrais kanāls būs gatavs savienošanai pārī, izmantojot *Bluetooth*<sup>®</sup> savienojumu (ja 2. kanāla gaismas diode nesāk mirgot, 3 sekundes turiet nospiestu savienojuma pogu, lai aktivizētu savienošanas režīmu).

Lai pārslēgtos starp ierīcēm, vienkārši īsi nospiediet savienojuma pogu starp 1., 2. vai 3. kanālu.

### Uzstādiet lietotni Logi Options+

Lejupielādējiet lietotni Logi Options+, lai pielāgotu peli un izmantotu ērtus īsceļus un visas iespējas, ko piedāvā šī pele. Lai lejupielādētu un uzzinātu vairāk par visām funkcijām, apmeklējiet <https://www.logitech.com/software/logi-options-plus.html>

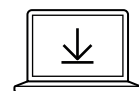
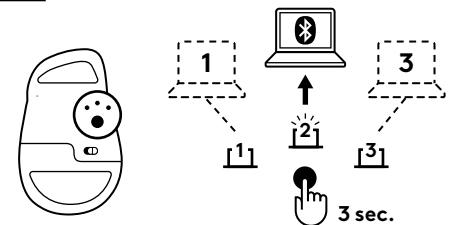
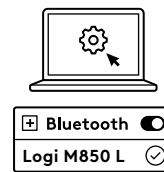

Logi Options+ App  
[logi.com/optionsplus](https://logi.com/optionsplus)

## IERĪCES APRAKSTS

### SKATS NO AUGŠAS

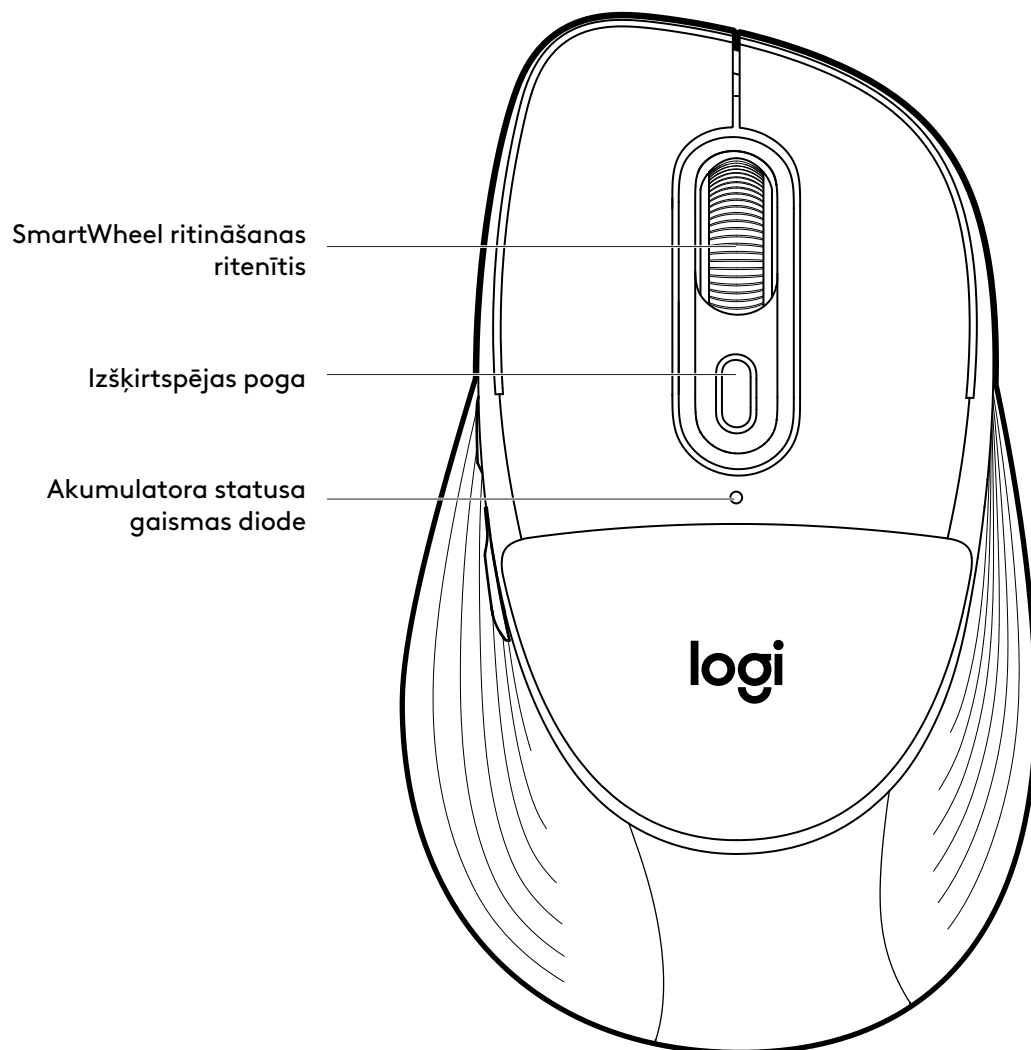

## IERĪCES APRAKSTS

### SKATS NO APAKŠPUSES

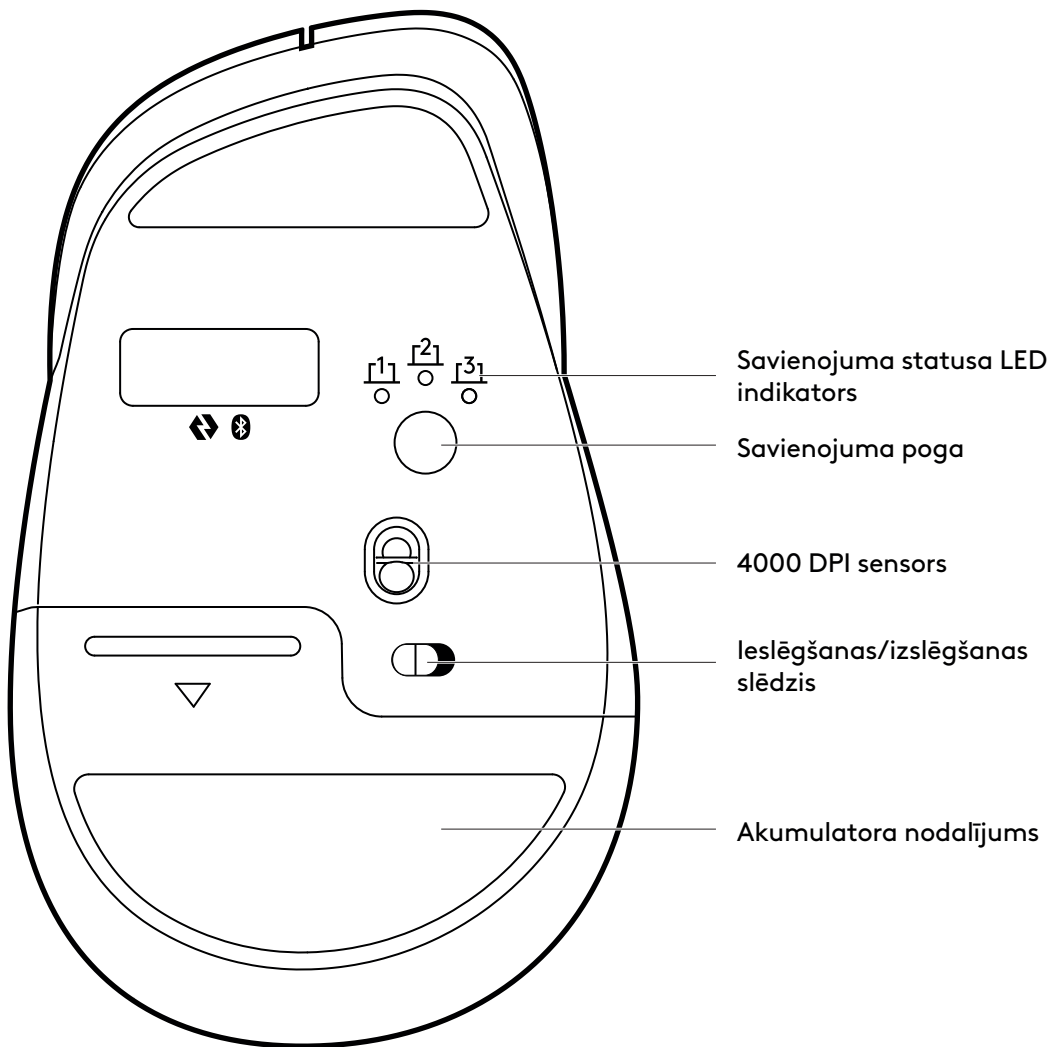

### SĀNSKATS

Pogas pārejai uz priekšu un atpakaļ

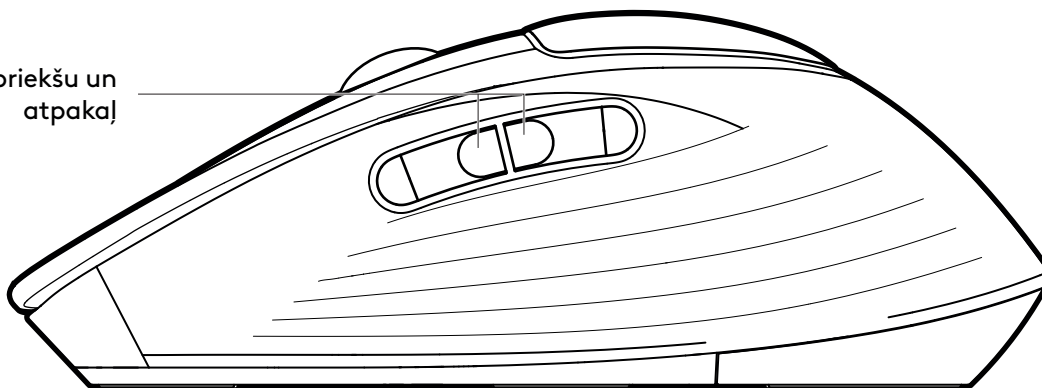

## MŪSU JAUNAIS LOGITECH SMARTWHEEL UZ JŪSU PELES

SmartWheel — Signature Comfort Plus pele M850 L ir aprīkota ar SmartWheel ritināšanas funkciju, kas nodrošina precizitāti vai ātrumu tieši tad, kad tas nepieciešams. Nemanāmi pārslēdzieties starp šiem diviem ritināšanas stiliem ar vienu pirksta kustību.



- Ritināšana pa rindiņai (sprūdrata mehānisms) — iegūstiet precizitāti pa rindiņai, kad jākoncentrējas uz detaļām. Ritinot lēnām, jutīsiet katru soli uz riteņa. Ideāli piemērots atsevišķu vienumu un sarakstu lasīšanai vai precīzai navigācijai.

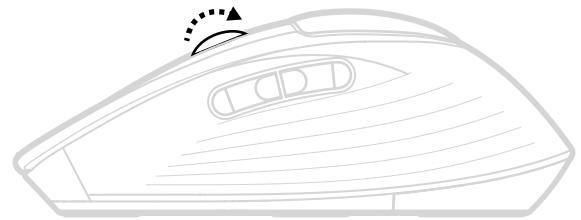

- Īpaši ātra ritināšana — iegūstiet ātrāku ritināšanu, samazinot griešanās berzi. Tas ļaus jums ritināt ātrāk un ar mazāku piepūli. Ideāli piemērots garu dokumentu un tīmekļa lapu ātrai pārskatīšanai.

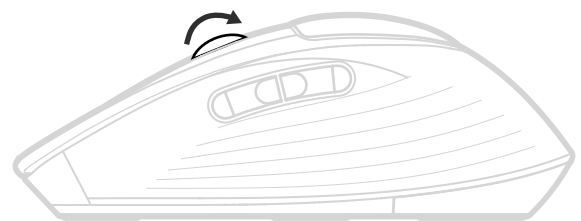

## VIRTUĀLA HORIZONTĀLA RITINĀŠANA

Ar peli varat ritināt horizontāli.

To var izdarīt ar divu pogu kombināciju. Vienlaikus nospiediet un turiet vienu no sānu pogām un ritiniet ar ritenīti.

### **Piezīme.**

Horizontālā ritināšana pelē pēc noklusējuma ir IESLĒGTA. Šo funkciju var pielāgot Logitech programmatūras cilnē "Norādīt un ritināt".

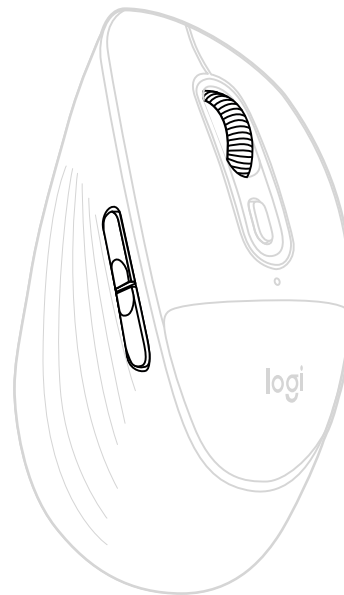

## POGAS PĀREJAI UZ PRIEKŠU UN ATPAKAĻ

Pogas "atpakaļ" un "uz priekšu" uzlabo navigāciju un vienkāršo uzdevumus.

Lai pārvietotos atpakaļ vai uz priekšu, nospiediet pogu "atpakaļ" vai "uz priekšu", lai pārvietotos tīmekļa vai dokumentu lapās atkarībā no peles rādītāja atrašanās vietas.

Logitech programmatūra ļauj pogām piešķirt citas noderīgas funkcijas, tostarp atsaukšanu/atkārtošanu, operētājsistēmas navigāciju, skaļuma palielināšanu/samazināšanu un citas.

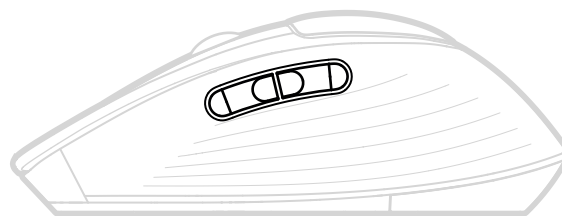

## PĀRBAUDIET AKUMULATORA STATUSU

LED indikators peles augšpusē norāda akumulatora statusu.

Varat uzstādīt Logitech programmatūru, lai saņemtu akumulatora statusa paziņojumus, tostarp brīdinājumus par zemu uzlādes līmeni.

LED krāsa	Statuss	Indikācijas
● 5 s	Stabils	No 100 % līdz >5 % uzlādei
✶ 5 s	Pulsē	Kritiskais līmenis (atbilst vidējam patēriņam vienā mēnesī) vai zemāks.

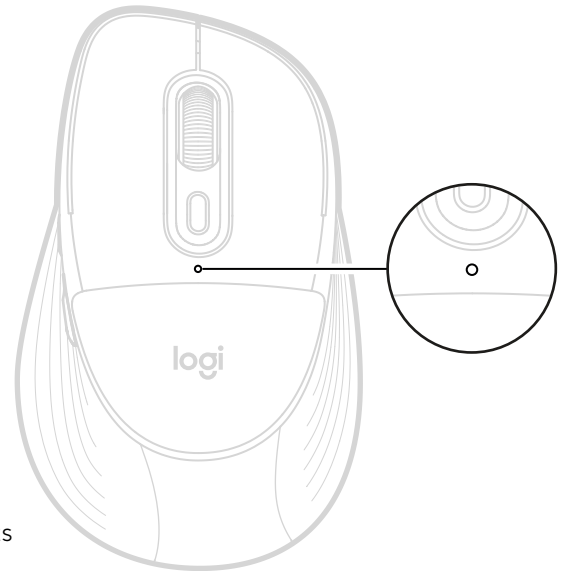

### Piezīme.

Zaļā vai sarkanā LED gaismiņa mirgos katru reizi, kad ierīce tiek ieslēgta vai pamostas no dziļā miega režīma. Dziļš miegs tiek sasniegts pēc 2 stundām bezdarbības.

## AKUMULATORA DARBMŪŽS UN NOMAĪŅA

- Nepieciešams 1 AA sārnu akumulators
- Paredzētais akumulatora darbmūžs ir līdz 24 mēnešiem\*

\* Akumulatora darbības laiks ir atkarīgs no lietošanas apstākļiem.

## JAUNA AKUMULATORA UZSTĀDĪŠANA

1. Pabīdīet akumulatoru nodalījuma vāciņu uz leju un noņemiet to no peles.
2. Jūs uzreiz ieraudzīsiet peles akumulatoru. Izņemiet veco un nomainiet to pret jaunu. Pārliecinieties, vai tas ir vērsts pareizajā virzienā, un pēc tam uzlieciet atpakaļ akumulatora vāciņu.

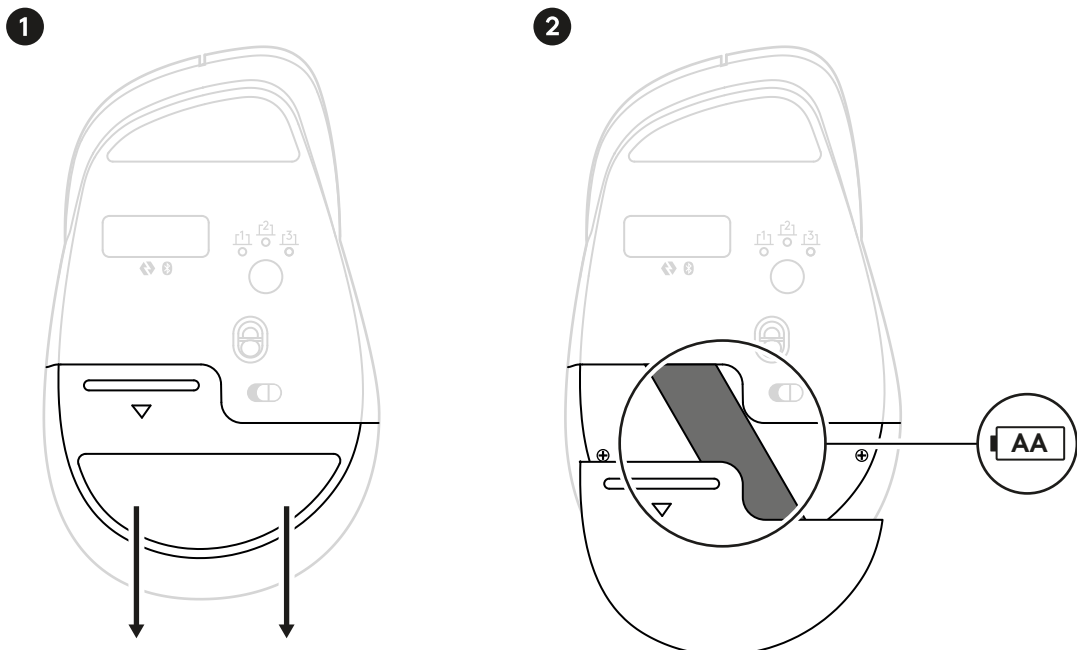

## PLAUKSTAS SPILVENTIŅA NOMAIŅA

Jūsu peles spilventiņš ir paredzēts nomainīšanai. Ja nepieciešams uzstādīt jaunu spilventiņu, to var izdarīt, izmantojot nomainīšanas komplektā iekļauto izcelšanas rīku. Šis rīks nodrošina ērtu noņemšanu un uzstādīšanu.

Lūdzu, izpildiet tālāk sniegtos norādījumus, lai to nomainītu.

Vienu saņemtā izcelšanas rīka stūri vienkārši stingri ievietojiet caur sadales līniju starp peles augšējo korpusu un spilventiņu. Pārliecinieties, ka ievietojat instrumentu spilventiņa augšējā labajā pusē, kā parādīts attēlā.

Stingri piespiediet instrumentu pie atdalīšanas līnijas, lai tas neizslīdētu un nesaskrāpētu peli.

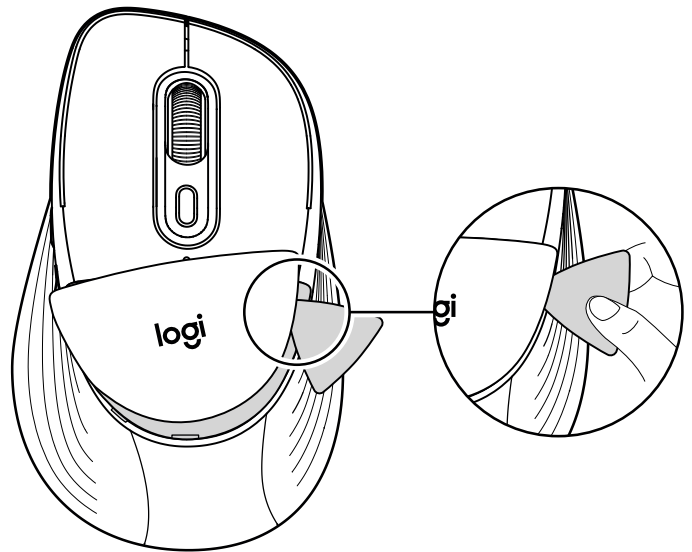

No peles parādīsies plastmasas konstrukcija ar spilventiņu.

Pabīdiet instrumentu uz leju ap spilventiņu, lai turpinātu to atkabināt pāri tā malas līnijai.

Kamēr bīdīsiet instrumentu, spilvens pilnībā iznirs no peles.

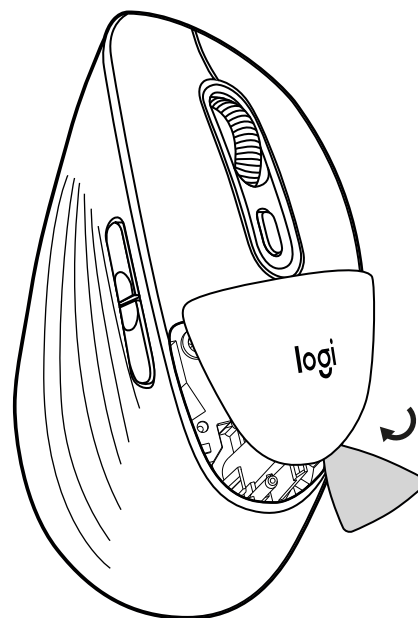

Uzlieciet jauno spilventiņu atpakal uz peles un stingri piespiediet to, līdz tas atgriežas savā vietā.

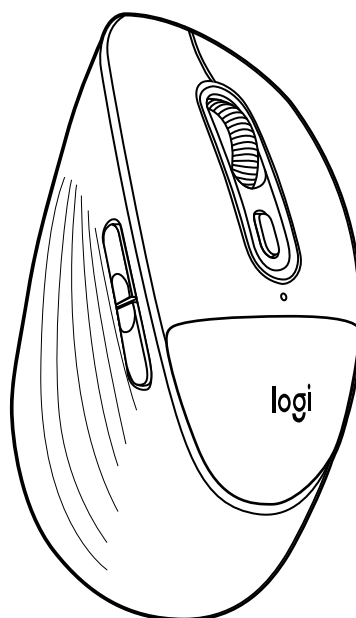

Pele tagad ir atkal gatava lietošanai.

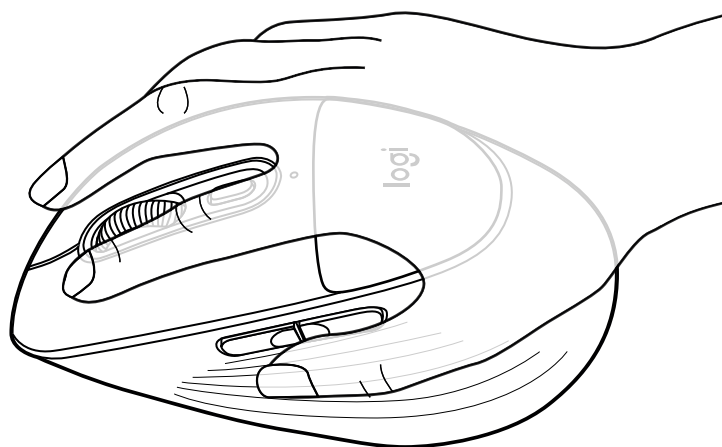

[logitech.com/support/M850L](https://logitech.com/support/M850L)

## SUŽINOKITE DAUGIAU APIE PRODUKTĄ

### Prijunkite pelę prie savo įrenginio

Galite sujungti savo pelę su įrenginiu per tiesioginį „Bluetooth® Low Energy“ (BLE) ryšį:

#### Norėdami susieti per „Bluetooth“®:

##### 1 VEIKSMAS:

Nuimkite nuplėšiamą juostelę nuo pelės. Ji automatiškai įsijungs. Kanalas 1 bus paruoštas susiejimui.

Baltas LED indikatorius pelės apačioje (prie „Easy-Switch“ indikatoriaus Nr. 1) pradės žybsėti.



##### 2 VEIKSMAS:

Atverkite „Bluetooth“ nustatymus savo įrenginyje. Pridėkite naują įrenginį pasirinkdami pelę iš įrenginių sąrašo (įsitikinkite, kad pasirenkate tą patį modelio numerį, kuris nurodytas pelės apačioje) – pelę bus paruošta naudoti.

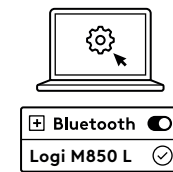

#### Jei norite susieti papildomus įrenginius su pele, atlikite šį veiksmą:

Norėdami susieti pelę su papildomu įrenginiu, pasirinkite 2 kanalą trumpai (1 sek.) paspausdami prijungimo mygtuką pelės apačioje.

Kai LED indikatorius pradės žybsėti, antras kanalas bus paruoštas susiejimui per „Bluetooth“ ryšį (jei 2 kanalo LED indikatorius nepradeda žybsėti, paspauskite ir palaikykite prijungimo mygtuką 3 sek., kad įjungtumėte susiejimo režimą).

Norėdami perjungti įrenginius, tiesiog trumpai paspauskite prijungimo mygtuką ir pasirinkite 1, 2 arba 3 kanalą.

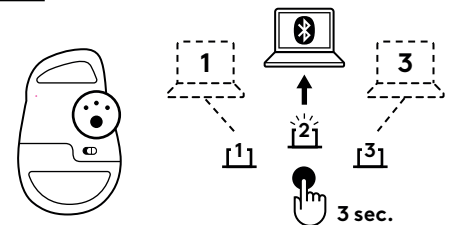

#### Įdiekite „Logi Options+“ programėlę

Atsisiųskite „Logi Options+“ programėlę, kad galėtumėte pritaikyti savo pelę ir naudotis patogiais klavišų deriniais bei visomis galimybėmis, kurias siūlo ši pelė. Norėdami atsisiųsti ir sužinoti daugiau apie visas funkcijas, apsilankykite: <https://www.logitech.com/software/logi-options-plus.html>

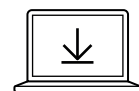

Logi Options+ App  
[logi.com/optionsplus](https://logi.com/optionsplus)

## SUSIPAŽINKITE SU SAVO PRODUKTU

### VAIZDAS IŠ VIRŠAUS

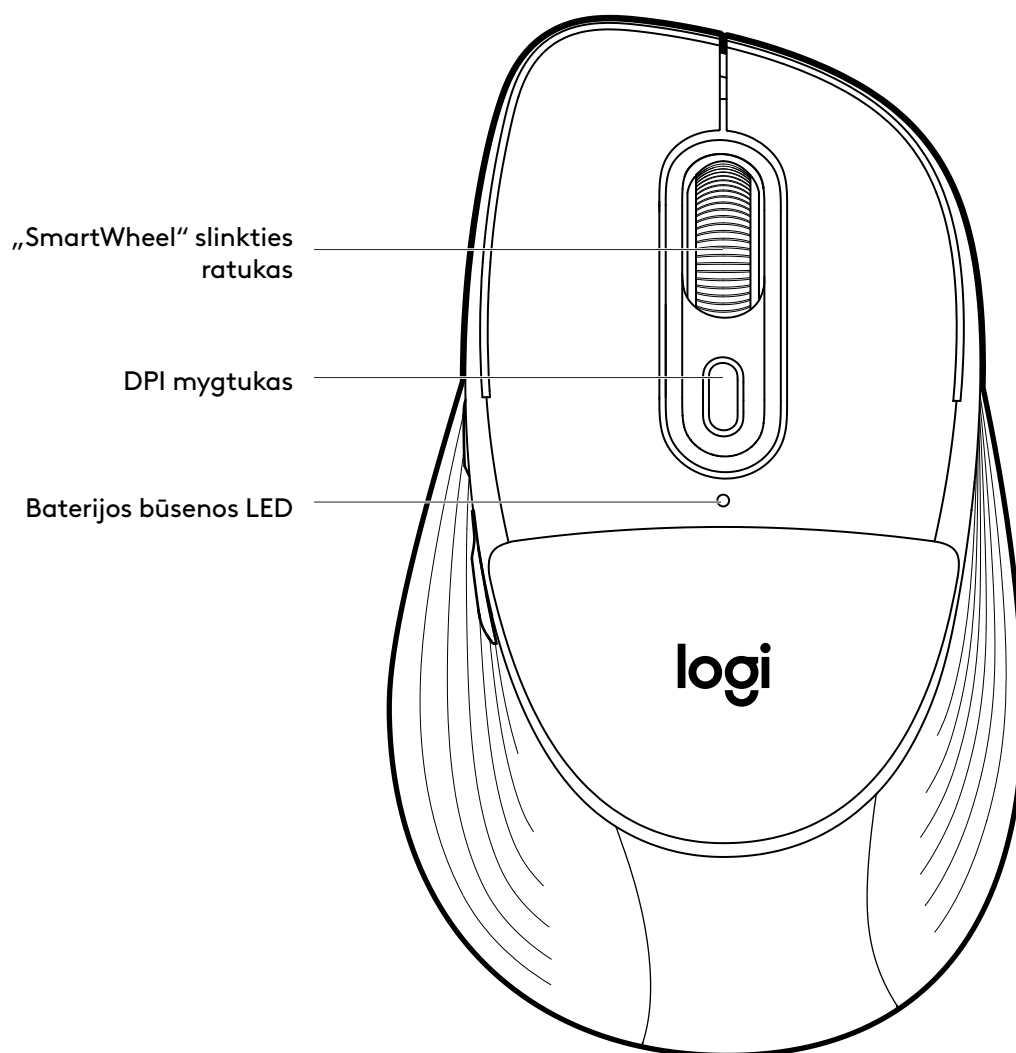

## SUSIPAŽINKITE SU SAVO PRODUKTU

### VAIZDAS IŠ APAČIOS

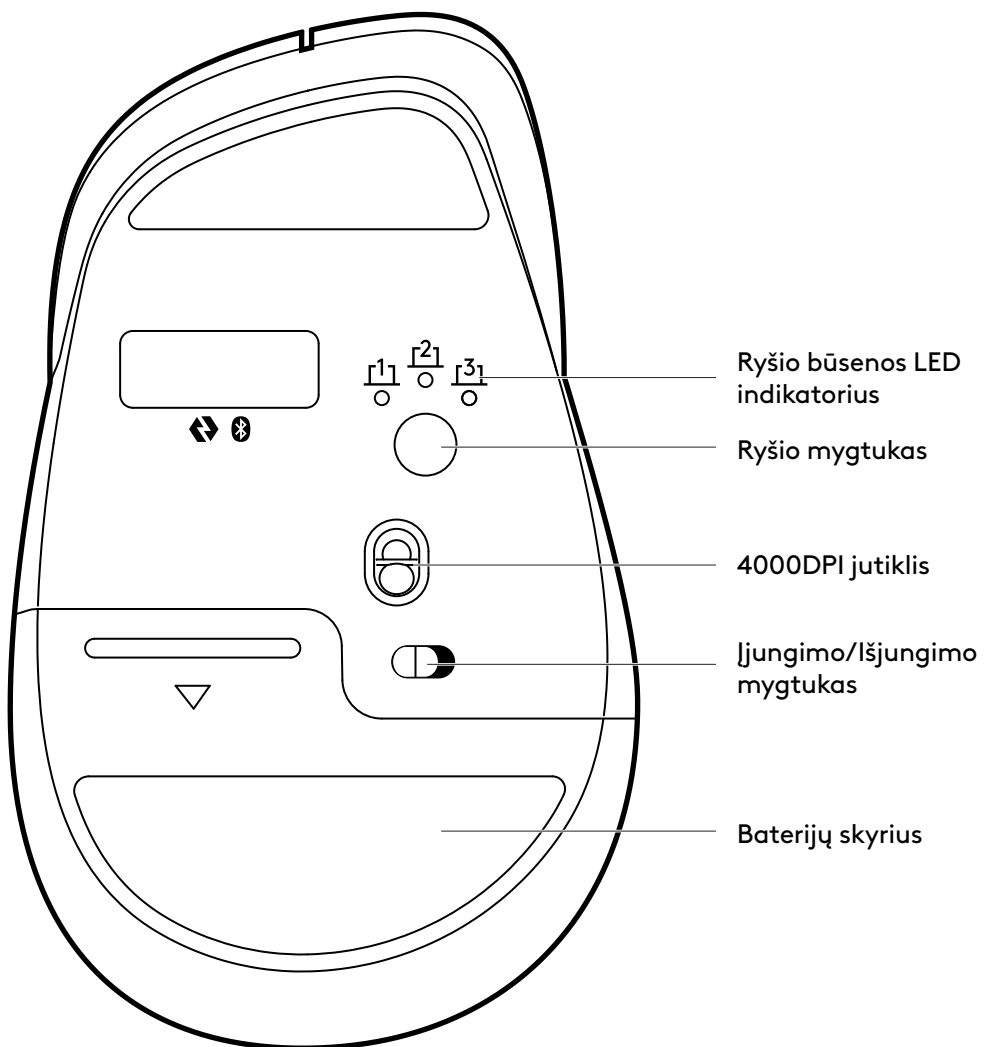

### VAIZDAS IŠ ŠONO

Mygtukai „atgal“ ir „pirmyn“

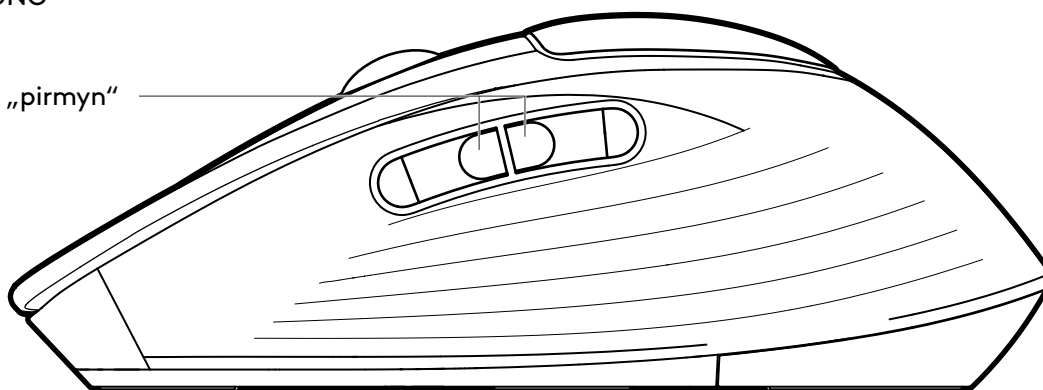

## MŪSŲ NAUJASIS „LOGITECH SMARTWHEEL“ ANT JŪSŲ PELĖS

„SmartWheel“ – „Signature Comfort Plus“ pelė M850 L turi „SmartWheel“ slinkties ratuką, kuris užtikrina tikslumą arba greitį, kai to reikia. Sklandžiai perjunkite šiuos du slinkimo režimus vienu piršto judesiu.



- Slinkimas eilutė po eilutės (ratchet) – tikslus slinkimas, kai reikia susitelkti į detales. Slinkite lėtai – jausite kiekvieną ratuko žingsnį. Idealiai tinka skaitymui arba tiksliam naršymui elementuose ir sąrašuose.

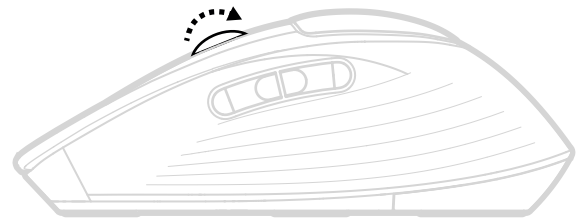

- Super greitas slinkimas – greitesnis slinkimas su mažesne trintimi. Leidžia slinkti greičiau ir su mažiau pastangų. Idealiai tinka greitai peržvelgti ilgus dokumentus ir tinklalapius.

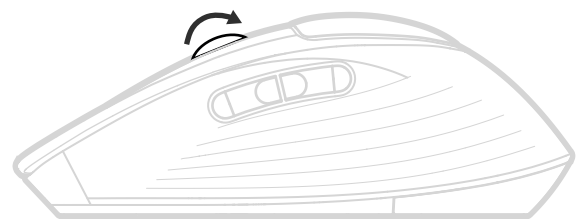

## VIRTUALUS HORIZONTALUS SLINKIMAS

Naudodami pelę, galite slinkti ir horizontaliai.

Tai atliekama naudojant dviejų mygtukų kombinaciją: Paspauskite ir palaikykite vieną iš šoninių mygtukų ir tuo pačiu metu slinkite su ratuku.

### **Pastaba.**

Horizontalus slinkimas jūsų pelėje įjungtas pagal numatytuosius nustatymus. Šią funkciją galite pritaikyti „Logitech“ programinės įrangos skiltyje „Point & Scroll“.

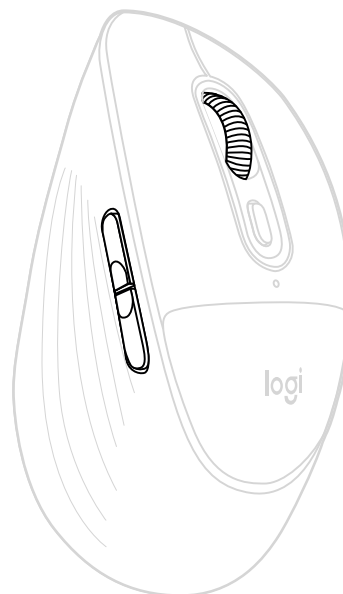

## MYGTUKAI „ATGAL“ IR „PIRMYN“

Mygtukai „atgal“ ir „pirmyn“ pagerina naršymo patirtį ir supaprastina užduočių atlikimą.

Norėdami grįžti atgal arba eiti pirmyn, paspauskite atitinkamą mygtuką – naršysite tinklalapius ar dokumento puslapius, priklausomai nuo pelės žymeklio padėties.

„Logitech“ programinė įranga leidžia šiems mygtukams priskirti kitas naudingas funkcijas, įskaitant anuliavimą / pakartojimą, OS naršymą, garsumo didinimą / mažinimą ir kt.

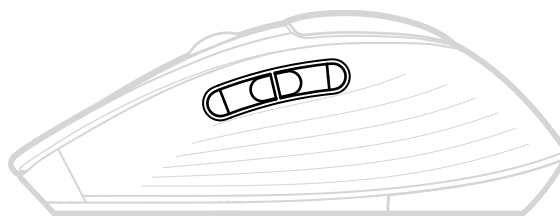

## BATERIJOS ĮKROVOS BŪSENOS TIKRINIMAS

LED indikatorius pelės viršuje rodo baterijos įkrovos būseną.

Galite įdiegti Logitech programinę įrangą, kad gautumėte pranešimus apie baterijos būseną, įskaitant įspėjimus apie žemą įkrovos lygį.

LED indikatoriaus spalva	Reikšmė	Indikacija
● 5 sek.	Stabilus	Nuo 100 % iki >5 % įkrovos
✶ 5 sek.	Pulsuoja	Kritinis lygis (atitinka 1 mėn. vidutinio naudojimo) arba mažiau.

### Pastaba.

Žalias arba raudonas LED indikatorius žybsi kiekvieną kartą, kai įrenginys įsijungia arba persijungia iš gilaus miego režimo. Gilaus miego režimas įjungiamas po 2 valandų neveikimo.

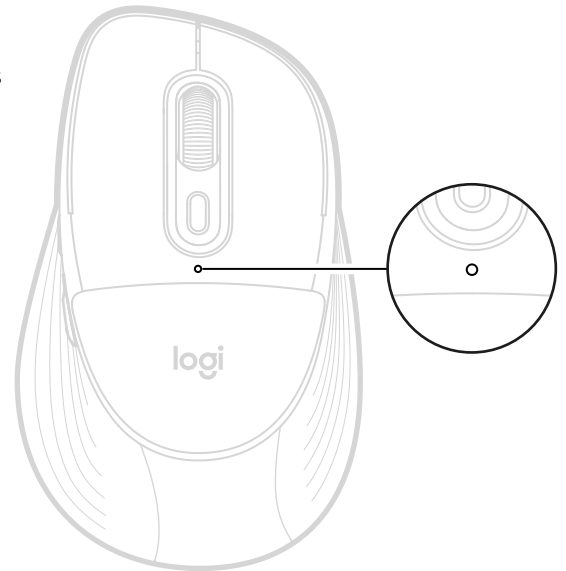

## BATERIJOS TARNAVIMO LAIKAS IR KEITIMAS

- Reikalinga 1 AA šarminė baterija
- Numatomas baterijos tarnavimo laikas iki 24 mėnesių\*

\* Baterijos veikimo laikas priklauso nuo naudojimo sąlygų.

## NAUJOS BATERIJOS ĮDĖJIMAS

1. Slinkite baterijos dangtelį žemyn ir nuimkite jį nuo pelės.
2. Iškart pamatysite pelės bateriją. Išimkite seną bateriją ir pakeiskite ją nauja. Įsitikinkite, kad ji įdėta teisinga kryptimi, tada uždėkite baterijos dangtelį.

1



2

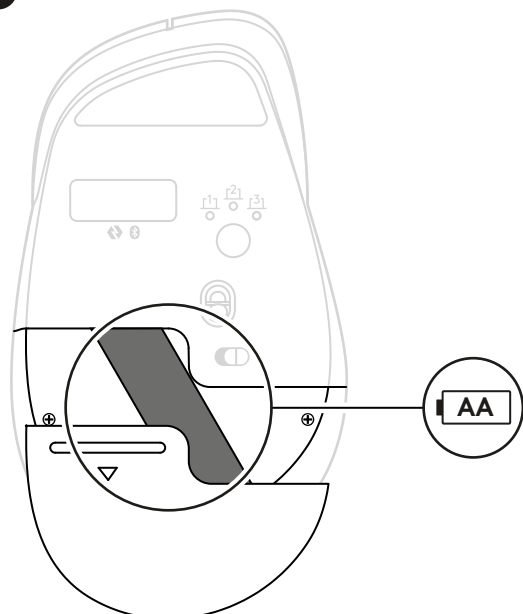

## DELNO PAGALVĖLĖS KEITIMAS

Pelės pagalvėlė sukurta taip, kad ją būtų galima pakeisti. Jei reikia uždėti naują pagalvę, tai galite padaryti naudodami kartu su pakaitiniu rinkiniu pateiktą įrankį. Juo lengvai nuimsite ir uždėsite.

Norėdami pakeisti pagalvėlę, atlikite šiuos veiksmus:

Paimkite įrankį ir tvirtai įkiškite vieną jo kampą į tarpą tarp pelės viršutinės dalies ir jos pagalvėlės. Įrankį įstatykite viršutinėje dešinėje pagalvėlės pusėje, kaip parodyta paveikslėlyje.

Tvirtai spauskite įrankį į sujungimo vietą, kad jis neišslystų ir nesubraižytumėte pelės.

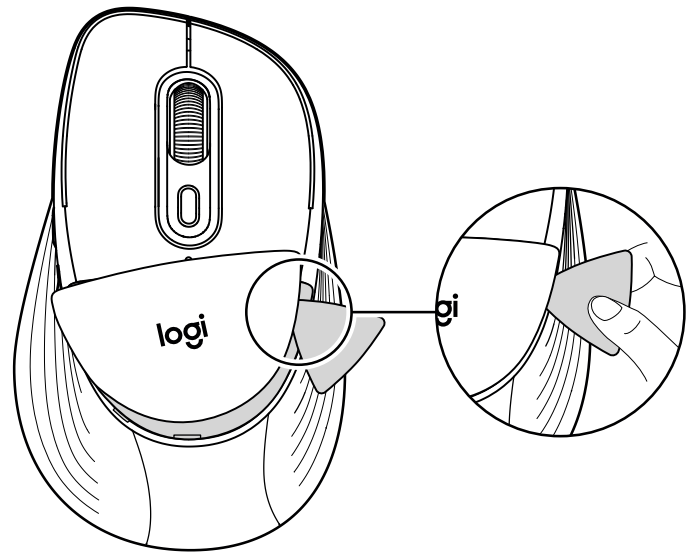

Plastikinė konstrukcija kartu su pagalvėle pakils nuo pelės.

Stumkite įrankį aplink pagalvėlę, kad ją atkabintumėte per visą perimetrą.

Stumiant įrankį aplink pagalvėlę, ji visiškai atsiskirs nuo pelės.

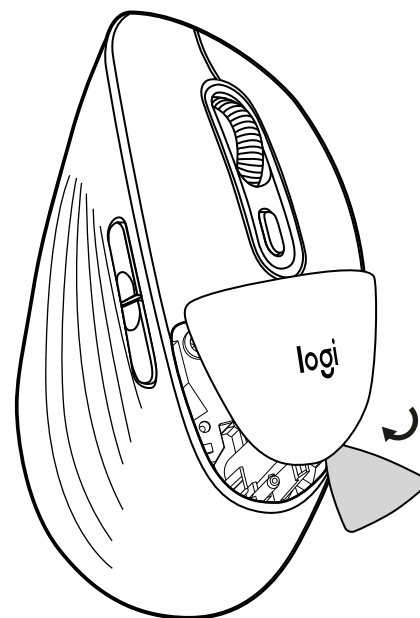

Uždėkite naują pagalvėlę atgal ant pelės ir tvirtai paspauskite, kad ji užsifiksuotų.

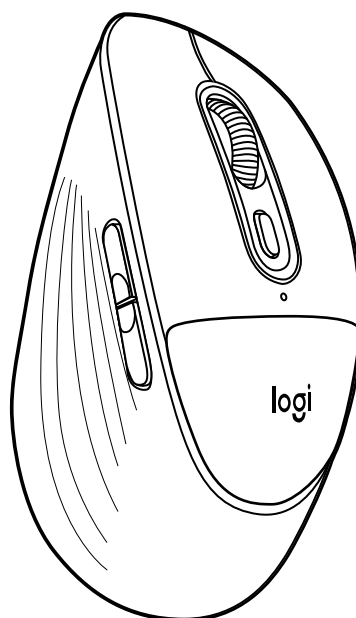

Pelė vėl paruošta naudoti.

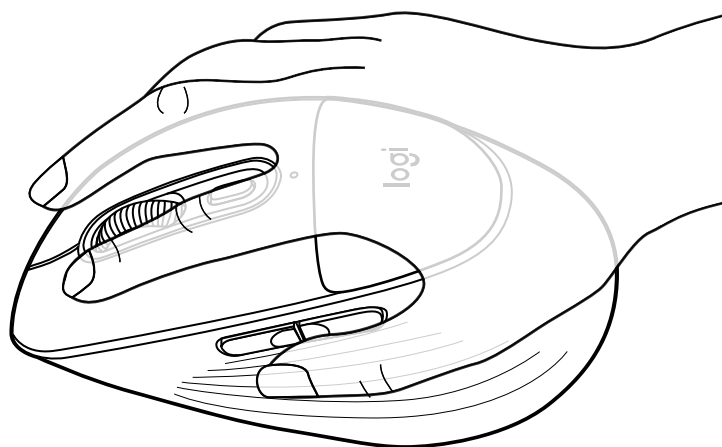

[logitech.com/support/M850L](https://logitech.com/support/M850L)

## SAZNAJTE VIŠE O SVOM PROIZVODU

### Povežite miš s uređajem

Miš možete upariti s uređajem putem izravne *Bluetooth*® Low Energy (BLE) veze:

#### Uparivanje putem *Bluetooth*® veze:

##### 1. KORAK

Uklonite jezičak za povlačenje s miša. Automatski će se uključiti. Kanal 1 bit će spreman za uparivanje.

Bijela LED lampica na donjoj strani miša (na Easy-Switch LED diodi broj 1) počeo će treptati.



##### 2. KORAK

Otvorite postavke za *Bluetooth*® na svom uređaju. Dodajte novi periferni uređaj odabirom miša s popisa uređaja (pazite da odaberete isti broj modela koji je ugraviran ispod miša) i vaš će miš biti spreman za upotrebu.

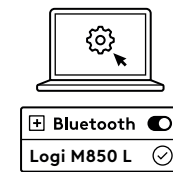

#### Ako želite upariti dodatne uređaje s mišem, slijedite sljedeći korak:

Za uparivanje miša s dodatnim uređajem odaberite Kanal 2 kratkim pritiskom (1 sekunda) na tipku za povezivanje ispod miša.

Kada LED počne treptati, drugi kanal bit će spreman za uparivanje putem *Bluetooth*® veze (ako LED na Kanalu 2 ne počne treptati, držite pritisnite tipku za povezivanje 3 sekunde kako biste aktivirali način uparivanja).

Za prebacivanje između uređaja, jednostavno kratko pritisnite tipku za povezivanje između kanala 1, 2 ili 3.

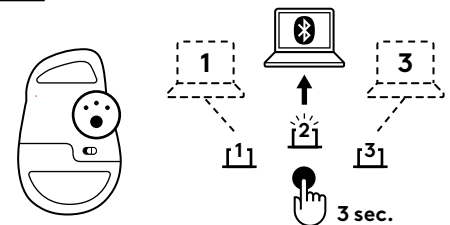

#### Instalirajte aplikaciju Logi Options+

Preuzmite aplikaciju Logi Options+ kako biste prilagodili svoj miš i iskoristili praktične prečace i sve mogućnosti koje ovaj miš nudi. Za preuzimanje i više informacija o cijelom nizu značajki posjetite <https://www.logitech.com/software/logi-options-plus.html>

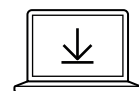

Logi Options+ App  
[logi.com/optionsplus](https://logi.com/optionsplus)

## DOZNAJTE VIŠE O SVOM UREĐAJU

### POGLED S GORNJE STRANE

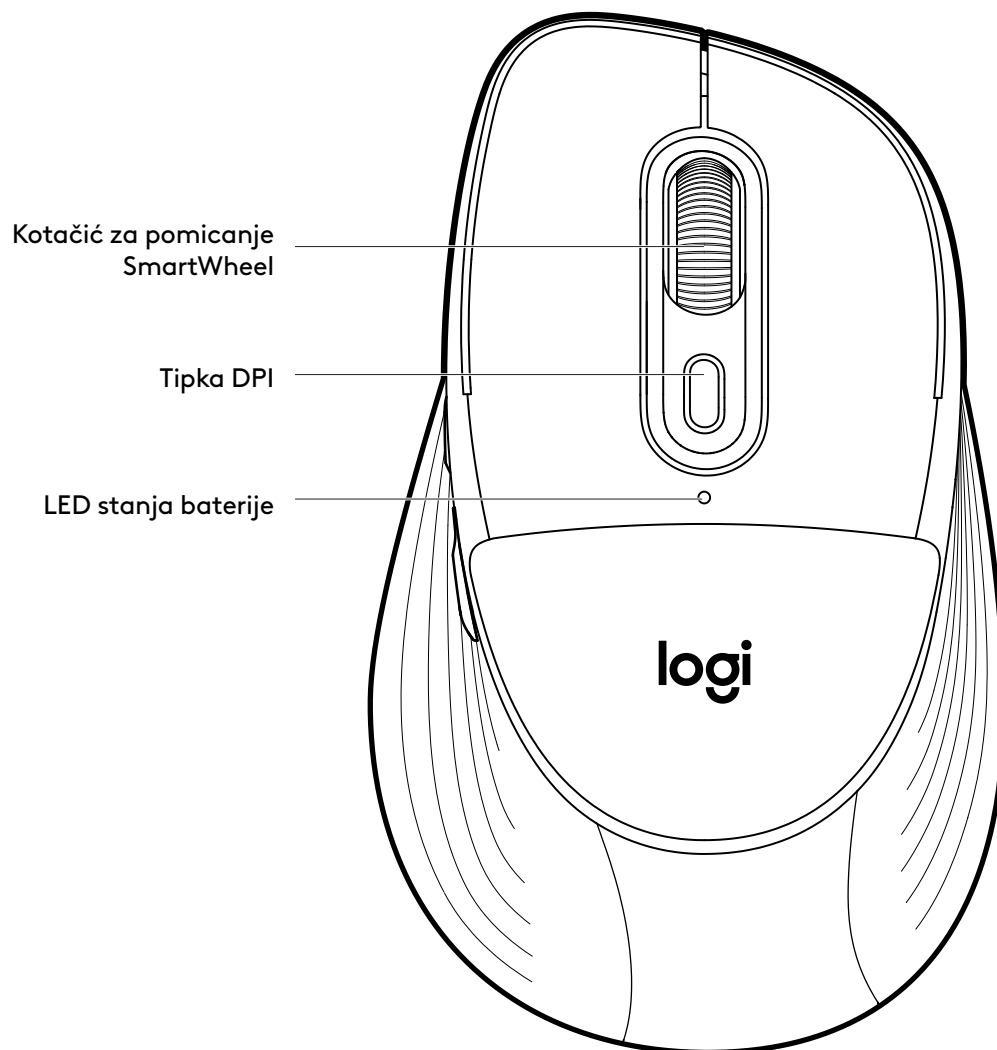

## DOZNAJTE VIŠE O SVOM UREĐAJU

### POGLED S DONJE STRANE

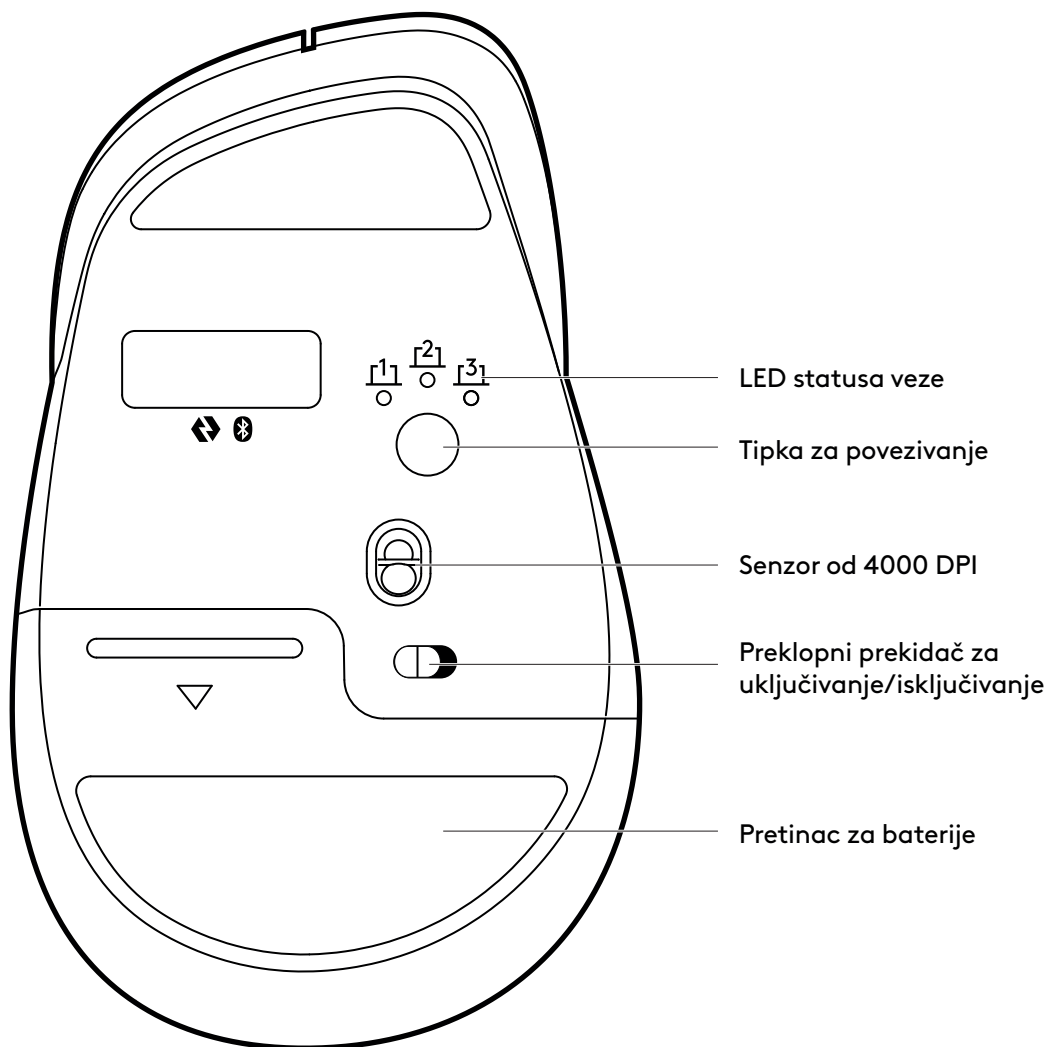

### POGLED S BOČNE STRANE

Tipke za pomicanje unatrag i unaprijed

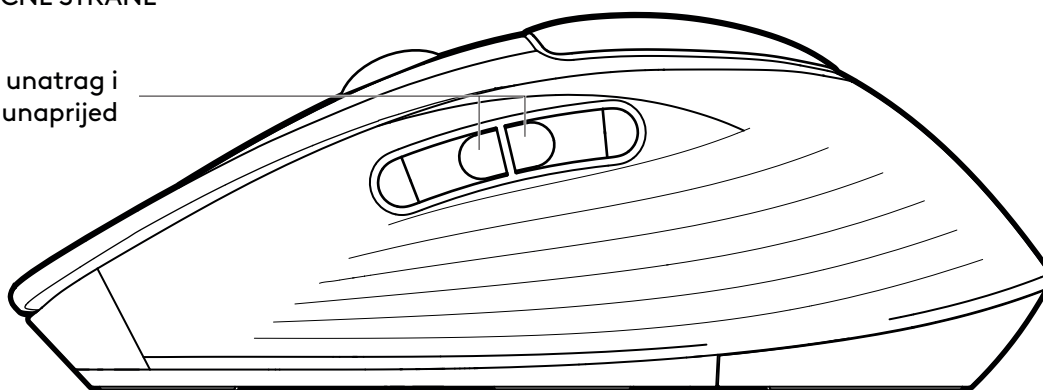

## NAŠ NOVI LOGITECH PAMETNI KOTAČIĆ SMARTWHEEL NA VAŠEM MIŠU

SmartWheel — Signature Comfort Plus Mouse M850 L ima pametni kotačić SmartWheel za pomicanje koji pruža preciznost ili brzinu u trenutku kada vam je potrebna. Besprijekorno se prebacujete između ova dva stila pomicanja jednim pokretom prsta.



- Pomicanje redak po redak (stupnjevito) — Postignite preciznost redak po redak kada se trebate usredotočiti na detalje. Polako se pomičite, osjetit ćete svaki korak na kotačiću. Idealno za čitanje ili preciznu navigaciju stavkama i popisima.

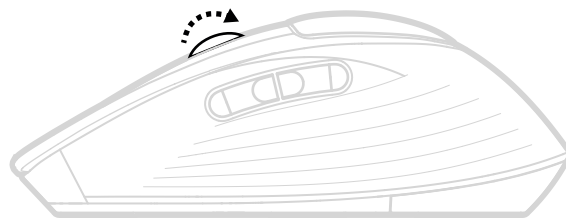

- Super brzo pomicanje — Brže pomicanje za manje trenja pri okretanju. Omogućit će vam brže i lakše pomicanje. Idealno za brzo skeniranje dugih dokumenata i web stranica.

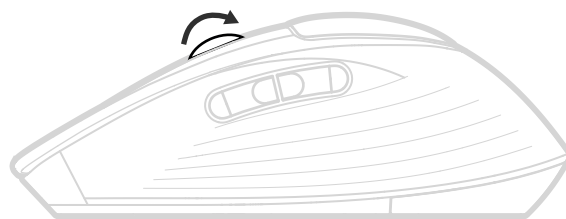

## VIRTUALNO HORIZONTALNO POMICANJE

Možete se horizontalno pomicati mišem.

To se radi kombinacijom dviju tipki: Pritisnite i držite jednu od bočnih tipki i istovremeno pomičite kotačićem.

### **Napomena:**

Horizontalno pomicanje je prema zadanim postavkama UKLJUČENO u vašem mišu. Ovu značajku možete prilagoditi na kartici Pokaži i pomiči se u Logitechovom softveru.

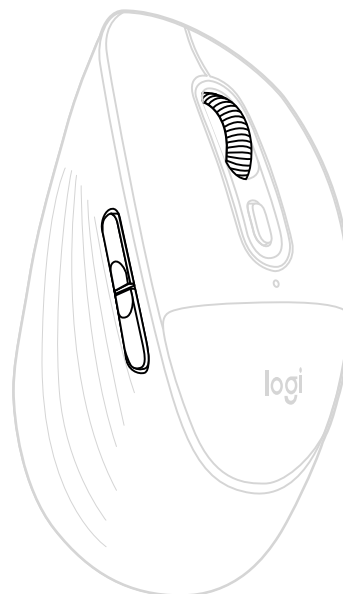

## TIPKE ZA POMICANJE UNATRAG I UNAPRIJED

Tipke za pomicanje unatrag i unaprijed poboljšavaju navigaciju i pojednostavljuju zadatke.

Za pomicanje unatrag i unaprijed pritisnite tipku za povratak ili naprijed za navigaciju web stranicama ili stranicama dokumenata, ovisno o položaju pokazivača miša.

Logitechov softver omogućuje vam dodjeljivanje drugih korisnih funkcija tipkama, uključujući poništavanje/ponovno izvršavanje, navigaciju OS-om, pojačavanje/stišavanje glasnoće i još mnogo toga.

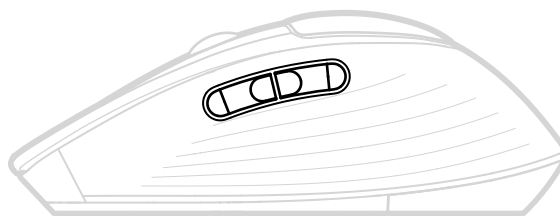

## PROVJERITE STANJE BATERIJE

LED lampica na vrhu miša pokazuje status baterije.

Možete instalirati Logitechov softver za primanje obavijesti o statusu baterije, uključujući upozorenja o niskoj razini napunjenosti.

Boja LED lampice	Stanje	Indikacije
● 5 s	Stabilno	Od 100% do >5% napunjenosti
✶ 5 s	Pulsira	Kritična razina (odgovara približno jednom mjesecu prosječne upotrebe) ili niže.

### Napomena:

Zelena ili crvena LED lampica će pulsirati svaki put kada se uređaj uključi ili probudi iz dubokog mirovanja. Duboko mirovanje se postiže nakon 2 sata neaktivnosti.

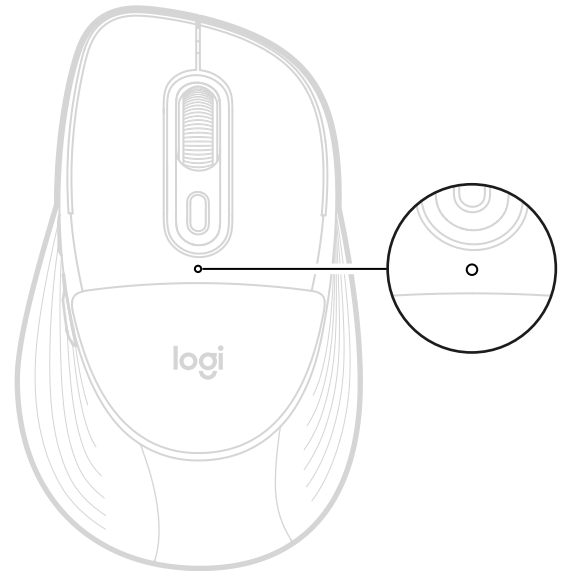

## VIJEK TRAJANJA BATERIJE I ZAMJENA

- Potrebna je 1 AA alkalna baterija
- Očekivano trajanje baterije je do 24 mjeseca\*

\*Trajanje baterije varira ovisno o uvjetima korištenja.

## UGRADNJA NOVE BATERIJE

1. Pomaknite poklopac odjeljka za baterije prema dolje i uklonite ga s miša.
2. Odmah ćete vidjeti bateriju miša. Uklonite staru i zamijenite je novom. Provjerite je li okrenuta u ispravnom smjeru, a zatim vratite poklopac baterije.

1

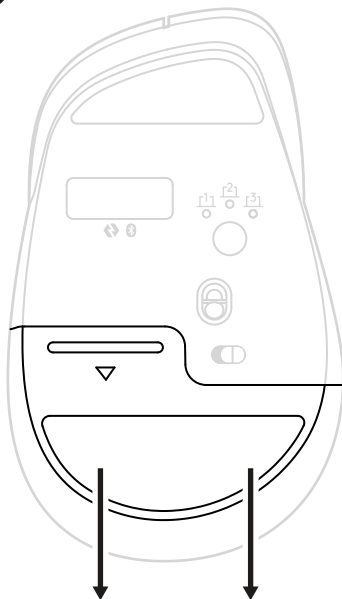

2

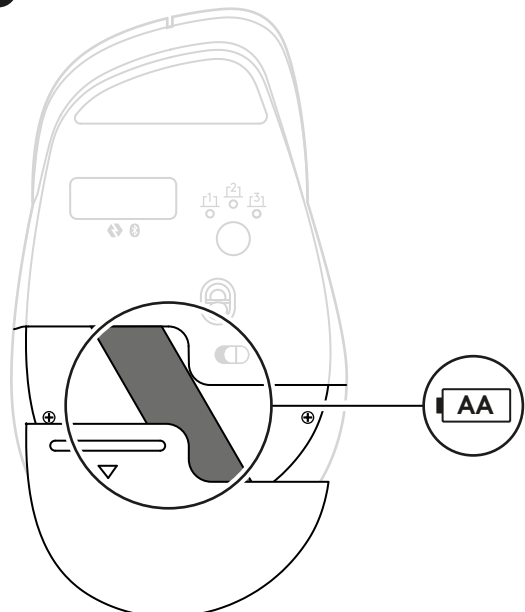

## ZAMJENA JASTUČIĆA ZA DLAN

Jastučić na vašem mišu dizajniran je da bude zamjenjiv. Ako trebate postaviti novi jastučić, to možete učiniti alatom za podizanje koji se isporučuje sa zamjenskim kompletom. Ovaj alat omogućava jednostavno uklanjanje i postavljanje.

Molimo, slijedite upute u nastavku kako biste ga zamijenili:

Alatom za podizanje umetnite jedan kut u razdjelnu liniju između gornjeg kućišta miša i jastučića. Obavezno umetnite alat u gornji desni dio jastučića kao što je prikazano na slici.

Čvrsto pritisnite alat u razdjelnu liniju kako biste spriječili da alat isklizne i ogrebe miš.

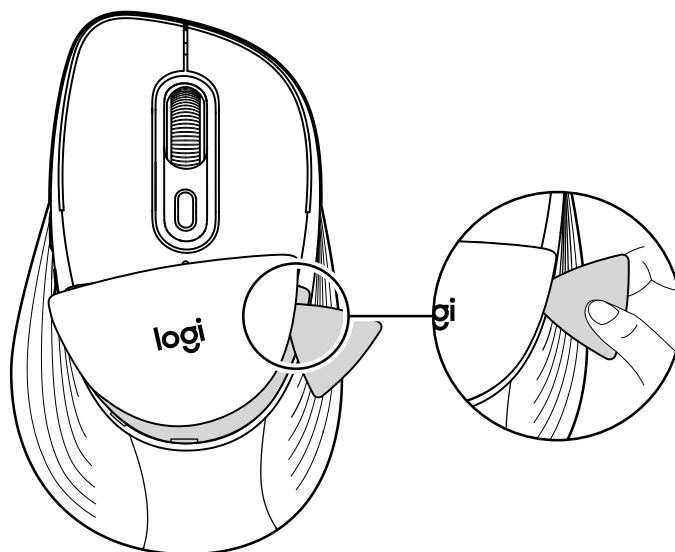

Plastični element s jastučićem odvojit će se od miša.

Pomičite alat prema dolje uz rub jastučića kako biste ga postupno otkvačili duž ruba.

Kako se budete kretali oko jastučića, on će potpuno iskočiti iz miša.

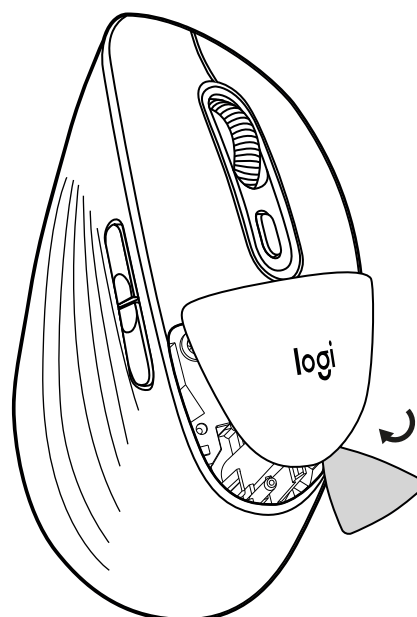

Vratite novi jastučić na miš i čvrsto ga pritisnite dok ne sjedne na svoje mjesto.

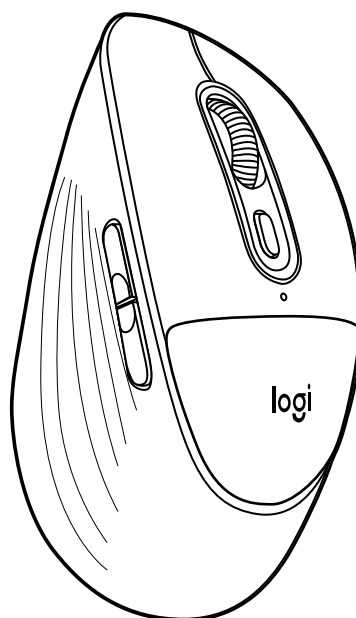

Miš je sada spreman za ponovnu upotrebu.

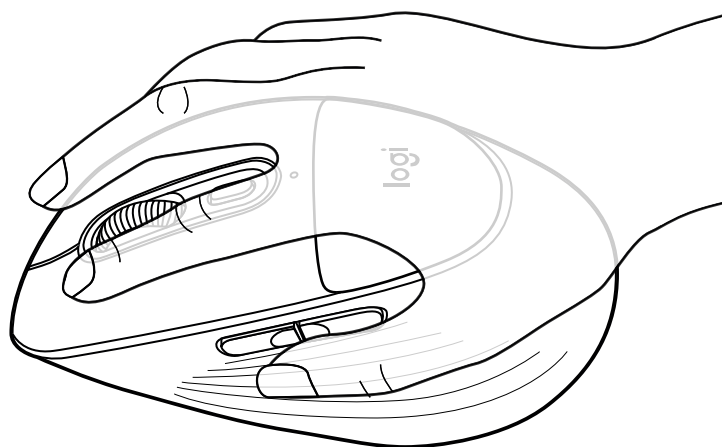

[logitech.com/support/M850L](https://logitech.com/support/M850L)

## SAZNAJTE VIŠE O SVOM PROIZVODU

### Povežite miš sa uređajem

Možete upariti miš sa uređajem putem direktne *Bluetooth*® Low Energi (BLE) veze:

Da biste izvršili uparivanje preko *Bluetooth*® veze:

#### KORAK 1

Uklonite jezičak sa miša. Automatski će se uključiti. Kanal 1 će biti spreman za uparivanje.

Bela LED dioda na donjoj strani miša (na Easy-Switch LED-u broj 1) počće da trepće.



#### KORAK 2

Otvorite *Bluetooth*® postavke na uređaju. Dodajte novu perifernu opremu odabirom miša sa liste uređaja (obavezno odaberite isti broj modela koji je ugraviran ispod miša) i miš će biti spreman za upotrebu.

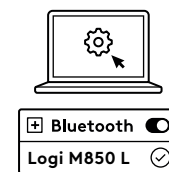

Ako želite da uparite dodatne uređaje sa mišem, sledite sledeći korak:

Da biste uparili miš sa dodatnim uređajem, izaberite Kanal 2 kratkim pritiskom (1 s) na dugmetu za povezivanje ispod miša.

Kada LED počne da trepće, drugi kanal će biti spreman za uparivanje putem *Bluetooth*® veze (ako LED na kanalu 2 ne počne da trepće, dugo pritisnite dugme za povezivanje 3 sekunde da biste aktivirali režim uparivanja).

Da biste se prebacili između uređaja, jednostavno kratko pritisnite dugme za povezivanje između kanala 1, 2 ili 3.

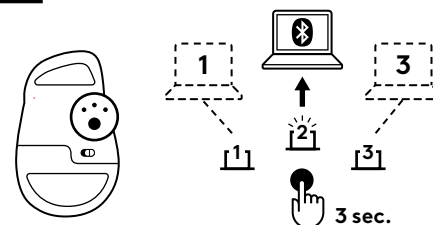

### Instalirajte aplikaciju Logi Options+

Preuzmite aplikaciju Logi Options+ da biste prilagodili miš i iskoristili praktične prečice i sve mogućnosti koje ovaj miš nudi. Da biste preuzeli i saznali više o celom spektru funkcija, idite na <https://www.logitech.com/software/logi-options-plus.html>

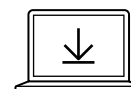

Logi Options+ App  
[logi.com/optionsplus](https://logi.com/optionsplus)

## UPOZNAJTE SVOJ PROIZVOD

### POGLED ODOZGO

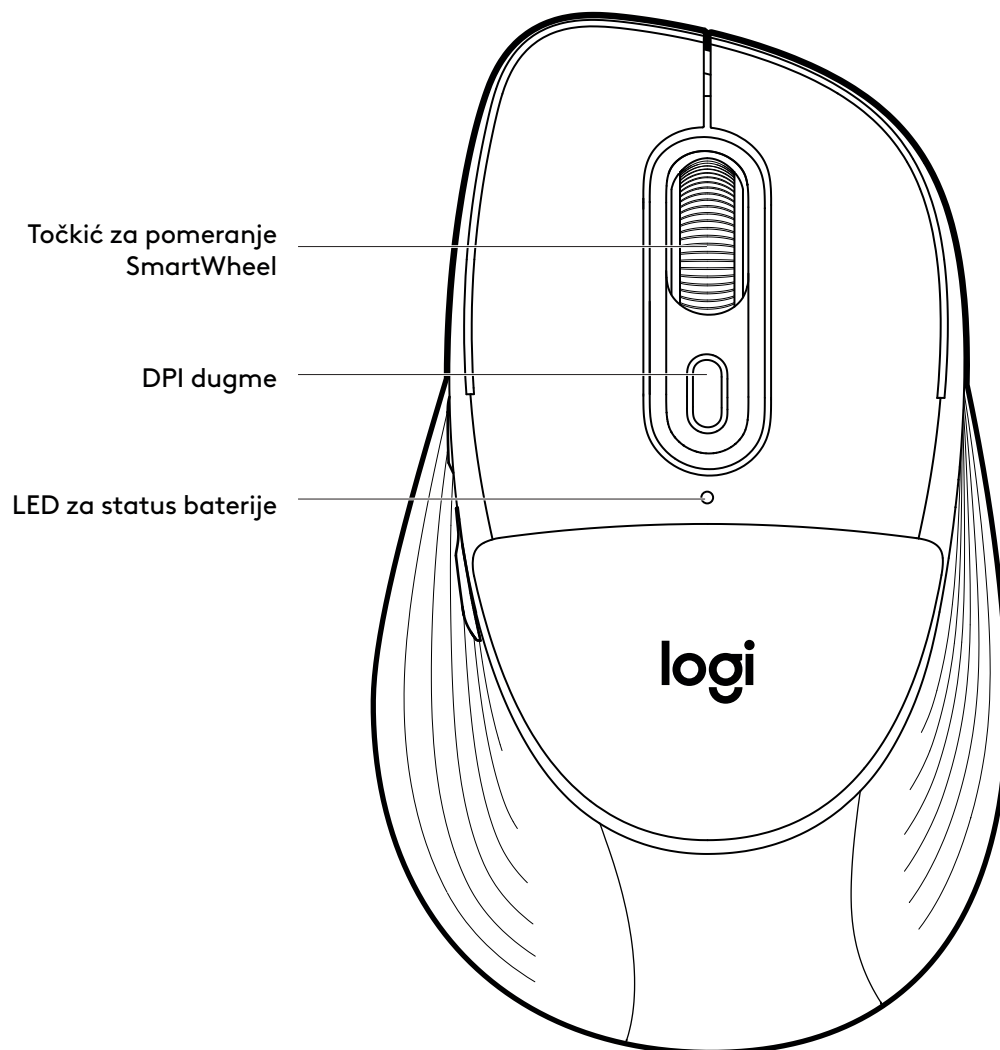

## UPOZNAJTE SVOJ PROIZVOD

### PRIKAZ SA DONJE STRANE

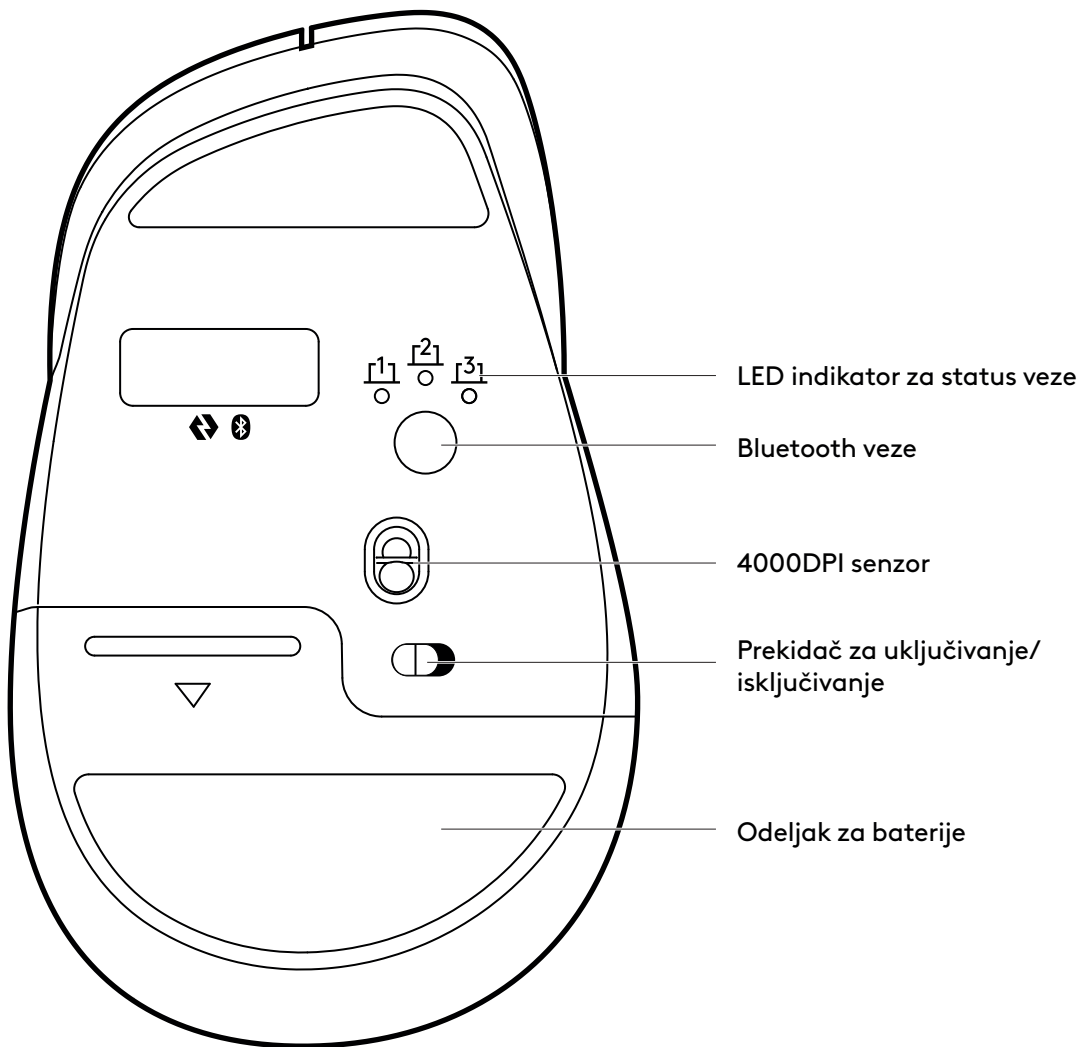

### PRIKAZ SA BOČNE STRANE

Tasteri za pomeranje unazad/  
unapred

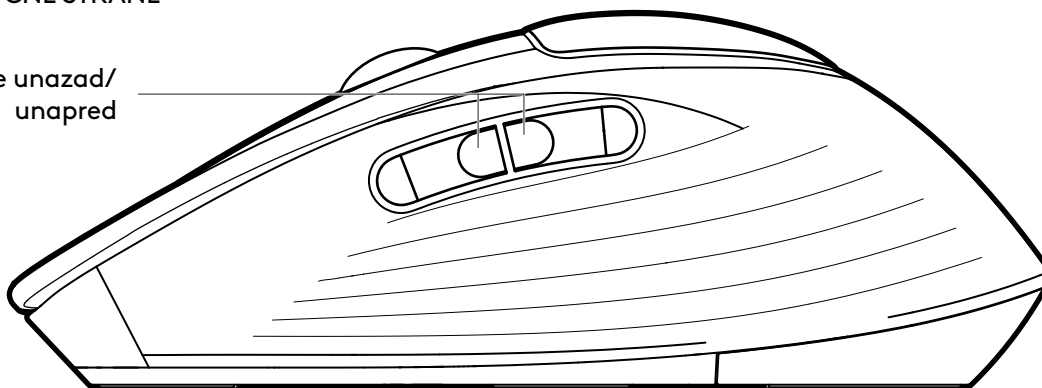

## NAŠ NOVI LOGITECH SMARTWHEEL NA VAŠEM MIŠU

SmartWheel – Signature Comfort Plus miš M850 L ima funkciju pomeranja SmartWheel koje pruža preciznost ili brzinu u trenutku kada vam zatreba. Neprimetno se prebacujete između ova dva stila pomeranja jednim potezom prsta.



- Pomeranje red po red (stepenasto) – Dobijte preciznost pomeranjem red po red kada treba da se fokusirate na detalje. Listajte polako i osetićete svaki korak na točkiću. Idealno za čitanje ili precizno kretanje među stavkama i na listama.

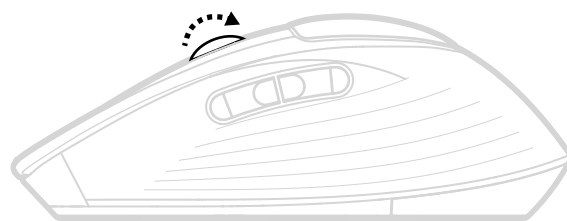

- Super brzo listanje – Ostvarite brže listanje za manje okretanje sa trenjem. Omogućiće vam da se krećete brže i sa manje napora. Idealno za brzo skeniranje dugih dokumenata i veb-stranica.

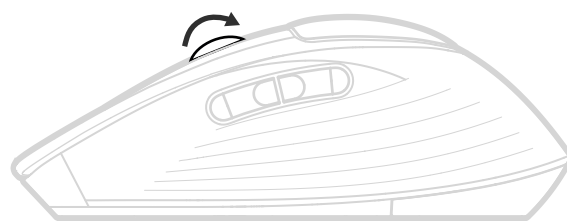

## VIRTUELNO HORIZONTALNO POMERANJE

Možete se pomerati horizontalno pomoću miša.

Ovo se obavlja kombinacijom sa dva dugmeta:  
Pritisnite i držite jedan od bočnih tastera i istovremeno se pomerajte pomoću točkića.

### **Napomena:**

Horizontalno pomeranje je podrazumevano UKLJUČENO na vašem mišu. Ovu funkciju možete prilagoditi na kartici Pokaži i listaj u softveru Logitech.

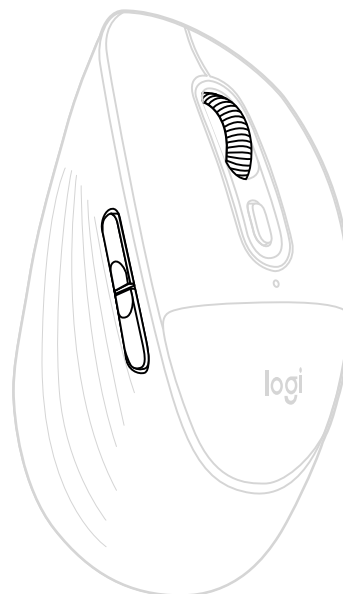

## TASTERI ZA POMERANJE UNAZAD/UNAPRED

Tasteri za kretanje nazad i napred poboljšavaju navigaciju i pojednostavljuju zadatke.

Da biste se kretali unazad i napred pritisnite dugme za kretanje nazad ili napred da biste se kretali na veb-stranicama ili stranicama dokumenata, u zavisnosti od lokacije pokazivača miša.

Logitech softver vam omogućava da dodelite druge korisne funkcije tasterima, uključujući poništavanje/ponavljanje, navigaciju OS-a, povećavanje/smanjenje jačine zvuka i još mnogo toga.

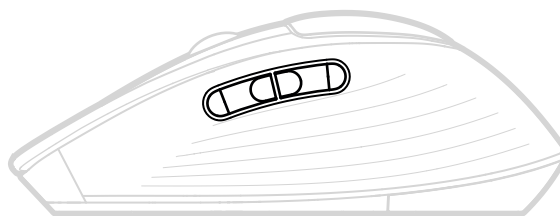

## PROVERITE STATUS BATERIJE

LED na vrhu miša označava status baterije.

Možete da instalirate Logitech softver da biste primali obaveštenja o statusu baterije, uključujući upozorenja o niskom nivou napunjenosti baterije.

Boja LED indikatora	Status	Indikacije
● 5 s	Stabilno	Od 100% do > 5% napunjenosti
✶ 5 s	Treperi	Kritični nivo (ekvivalentan srednjoj upotrebi od 1 meseca) ili niži.

### Napomena:

Zeleni ili crveni LED indikator će pulsirati svaki put kada se uređaj uključi ili se probudi iz dubokog sna. Dubok san se postiže nakon 2 sata neaktivnosti.

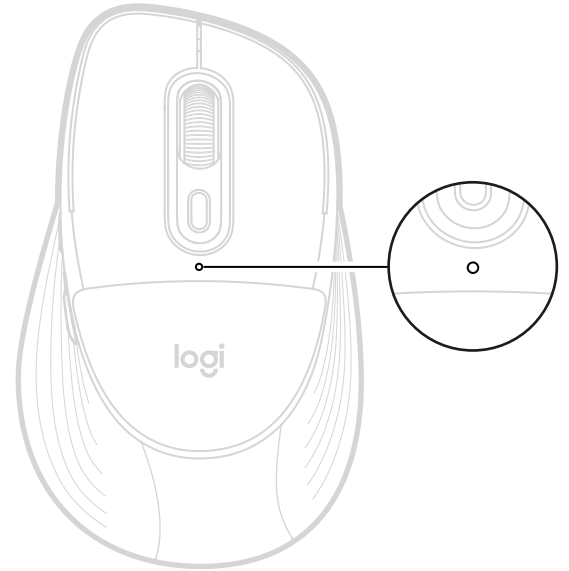

## TRAJANJE BATERIJE I ZAMENA

- Potrebna je alkalna baterija 1 AA
- Očekivano trajanje baterije je do 24 meseca\*

\*Trajanje baterije varira u zavisnosti od uslova korišćenja.

## INSTALIRANJE NOVE BATERIJE

1. Pomerite poklopac odeljka za bateriju nadole i uklonite ga sa miša.
2. Odmah ćete videti bateriju miša. Uklonite staru i zamenite je novom. Uverite se da je okrenuta u ispravnom smeru, a zatim ponovo postavite poklopac baterije.

1



2

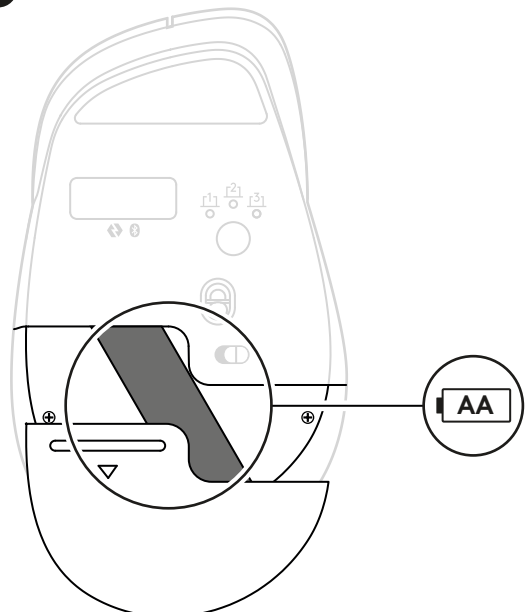

## ZAMENA JASTUČIĆA ZA DLAN

Jastučić na mišu osmišljen je tako da može da se zameni. Ako treba da postavite novi jastučić, to možete učiniti korišćenjem plastične pločice priložene u kompletu za zamenu. Ova alatka omogućava jednostavno uklanjanje i instalaciju.

Sledite uputstva navedena ispod da biste ga zamenili:

Koristeći dobijenu plastičnu pločicu, jednostavno čvrsto umetnite jedan od njenih uglova kroz razdvojenu liniju između gornjeg dela miša i jastučića. Obavezno umetnite alat u gornju desnu stranu jastučića kao što je prikazano na slici.

Čvrsto pritisnite alat u liniju razdvajanja kako biste izbegli da alat klizi i ogrebe miš.

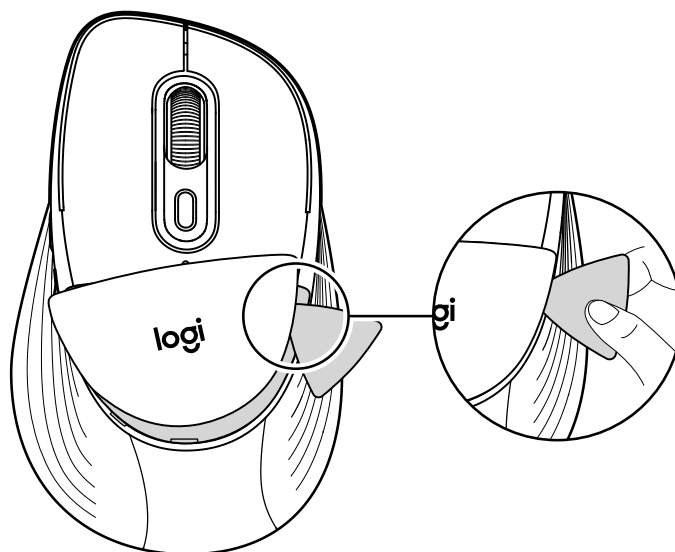

Plastična konstrukcija sa jastučićem će se pojaviti sa vašeg miša.

Gurnite alat dole oko jastučića da biste nastavili da ga otkopčate preko njegove granične linije.

Dok se krećete, jastučić će potpuno iskočiti sa miša.

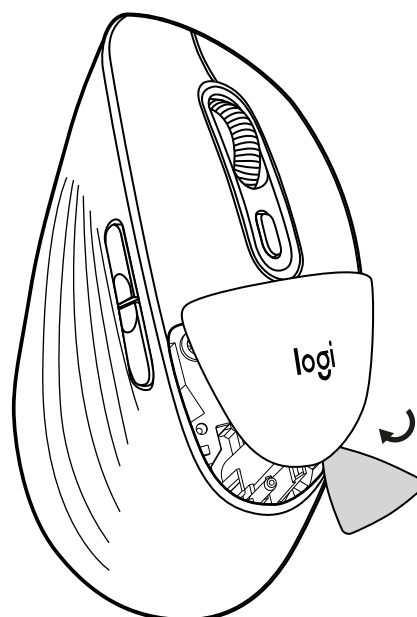

Vratite novi jastučić na miš i čvrsto ga pritisnite dok se ne vrati na svoje mesto.

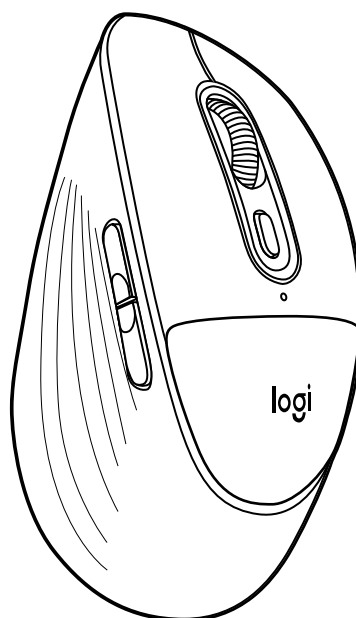

Miš je sada spreman za ponovnu upotrebu.

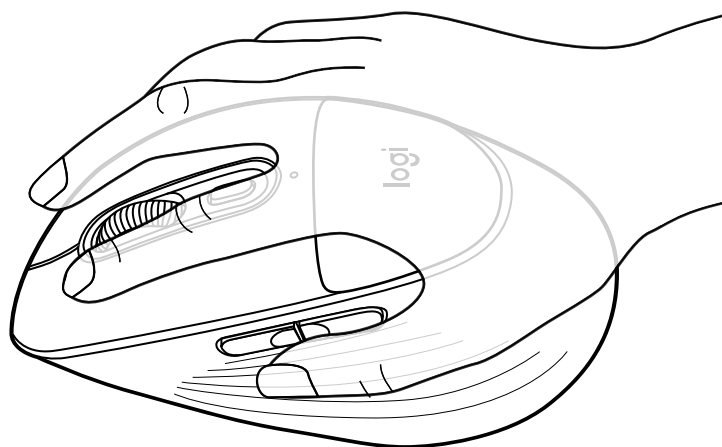

[logitech.com/support/M850L](https://logitech.com/support/M850L)

## ZISTITE VIAC O SVOJOM PRODUKTE

### Pripojte myš k vášmu zariadeniu

Myš môžete spárovať so zariadením prostredníctvom priameho pripojenia *Bluetooth*® Low Energy (BLE):

### Postup spárovania prostredníctvom *Bluetooth*®:

#### KROK 1

Vytiahnite izolačný prúžok z myši. Myš sa automaticky zapne. Kanál 1 bude pripravený na párovanie.

Biela LED dióda na spodnej strane myši (na LED dióde Easy-Switch číslo 1) začne blikať.



#### KROK 2

Otvorte predvoľby *Bluetooth*® na vašom zariadení. Pridajte nové periférne zariadenie výberom myši zo zoznamu zariadení (uistite sa, že ste vybrali rovnaké číslo modelu, aké je vyryté pod myšou) a myš bude pripravená na použitie.

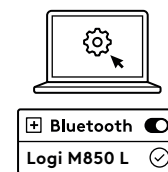

### Ak chcete k myši spárovať ďalšie zariadenia, postupujte podľa nasledujúcich krokov:

Ak chcete spárovať myš s ďalším zariadením, vyberte kanál 2 krátkym stlačením (1 sekunda) tlačidla pripojenia pod myšou.

Keď LED dióda začne blikať, druhý kanál bude pripravený na spárovanie prostredníctvom pripojenia *Bluetooth*® (ak LED dióda na kanáli 2 nezačne blikať, dlho stlačte tlačidlo pripojenia na 3 sekundy, aby ste aktivovali režim párovania).

Ak chcete prepínať medzi zariadeniami, jednoducho krátko stlačte tlačidlo pripojenia medzi kanálom 1, 2 alebo 3.

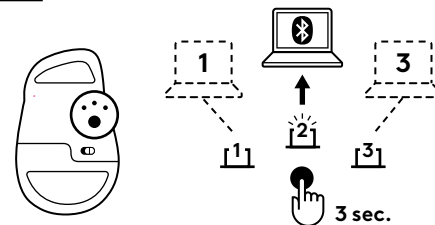

### Nainštalujte aplikáciu Logi Options+

Stiahnite si aplikáciu Logi Options+ a prispôbte si myš, využite praktické skratky a všetky možnosti, ktoré táto myš ponúka. Ak si chcete stiahnuť a dozvedieť sa viac o celej škále funkcií, prejdite na <https://www.logitech.com/software/logi-options-plus.html>

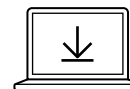

Logi Options+ App  
[logi.com/optionsplus](https://www.logitech.com/optionsplus)

## POPIS PRODUKTU

### POHĽAD ZHORA

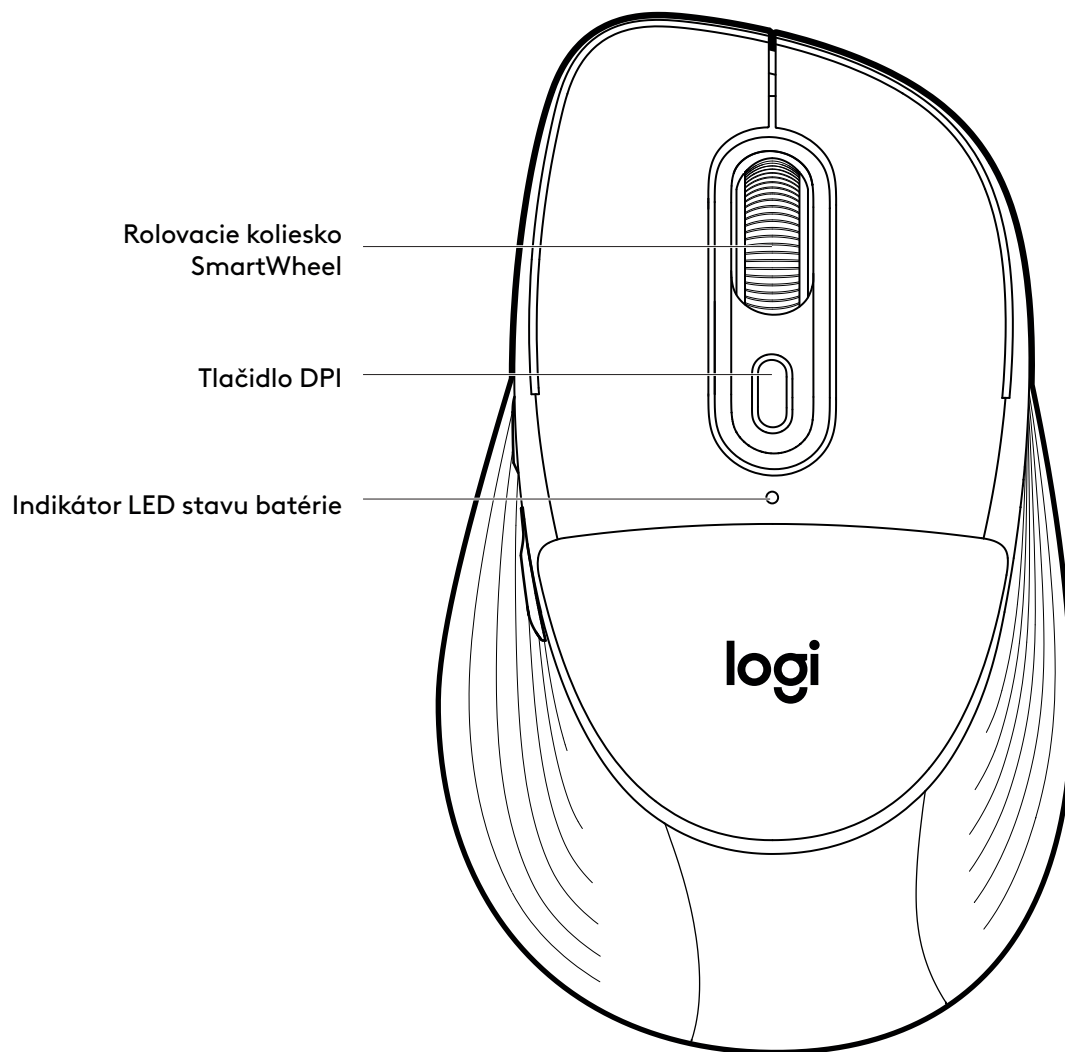

## POPIS PRODUKTU

### POHLAD ZDOLA

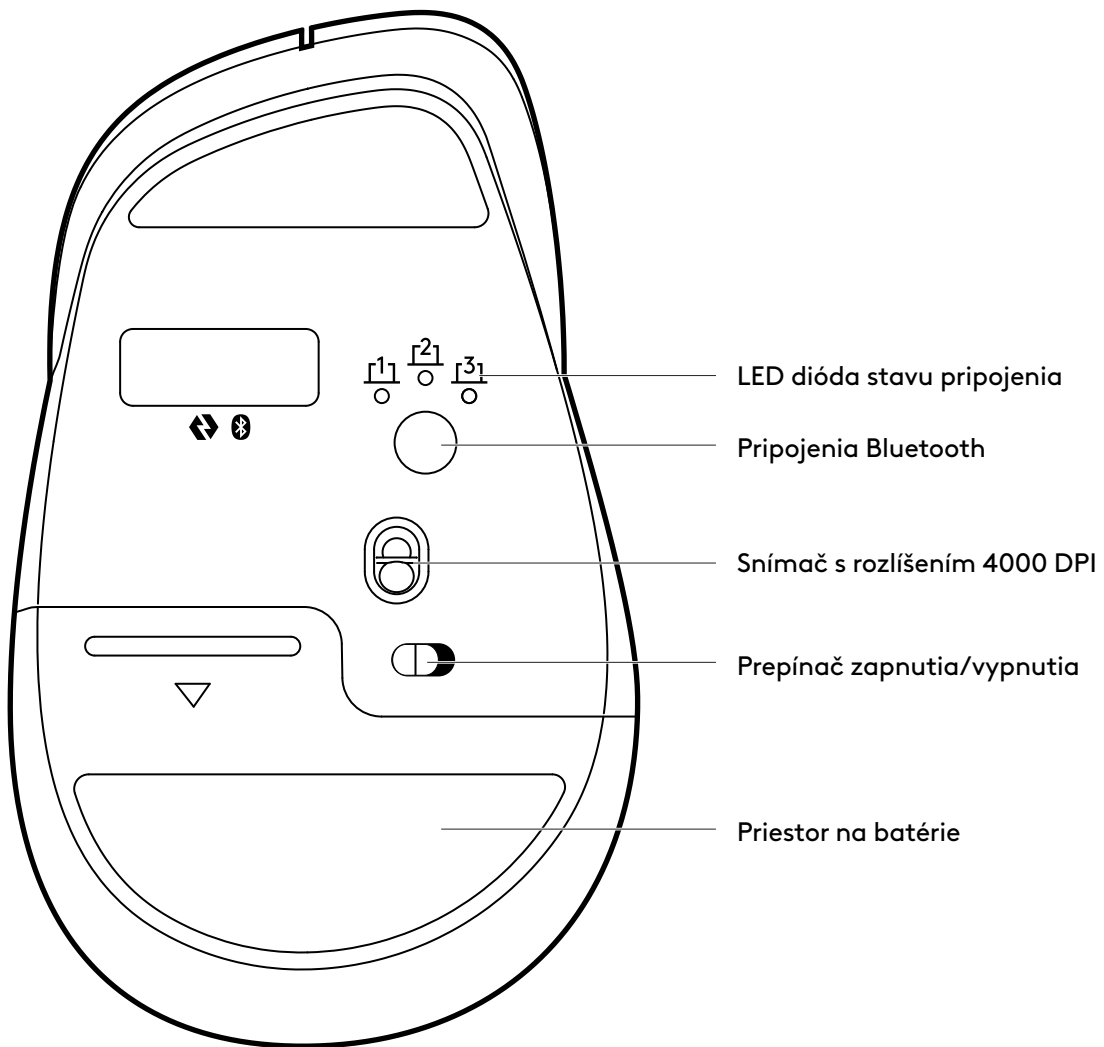

### BOČNÝ POHLAD

Tlačidlá Späť/Vpred

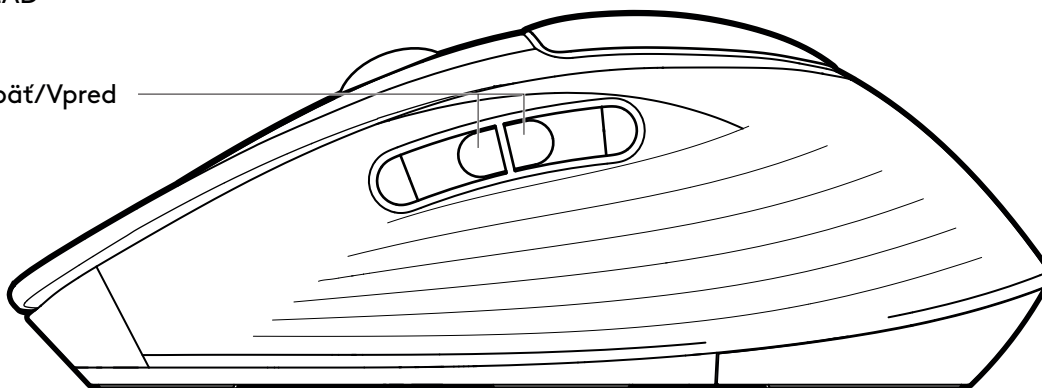

## NAŠE NOVÉ KOLIESKO LOGITECH SMARTWHEEL NA VAŠEJ MYŠI

SmartWheel – Myš Signature Comfort Plus M850 L je vybavená posuvom pomocou kolieska SmartWheel, ktoré poskytuje presnosť alebo rýchlosť vo chvíli, keď ju potrebujete. Medzi týmito dvoma štýlmi posúvania môžete plynule prepínať pohybom prsta.



- Posun riadok po riadku (západkový) – Získajte presnosť riadok po riadku, keď sa potrebujete sústrediť na detaily. Pomaly posúvajte, každý krok na koliesku pocítite. Ideálne na čítanie alebo presnú navigáciu v položkách a zoznamoch.

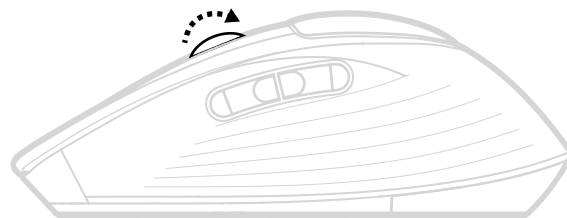

- Super rýchly posun – Získajte rýchlejší posun pre menšie trenie pri otáčaní. Umožní vám to posúvať sa rýchlejšie a s menšou námahou. Ideálne na rýchle skenovanie dlhých dokumentov a webových stránok.

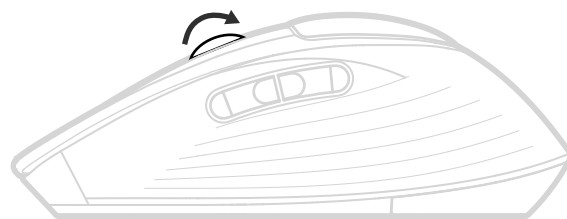

## VIRTUÁLNY HORIZONTÁLNY POSUN

Myšou sa môžete posúvať horizontálne.

Toto sa vykonáva kombináciou dvoch tlačidiel:  
Stlačte a podržte jedno z bočných tlačidiel a súčasne posúvajte kolieskom.

### **Poznámka:**

Horizontálny posun je vo vašej myši predvolene ZAPNUTÝ. Túto funkciu si môžete prispôsobiť na karte Ukazovať a posúvať v softvéri Logitech.

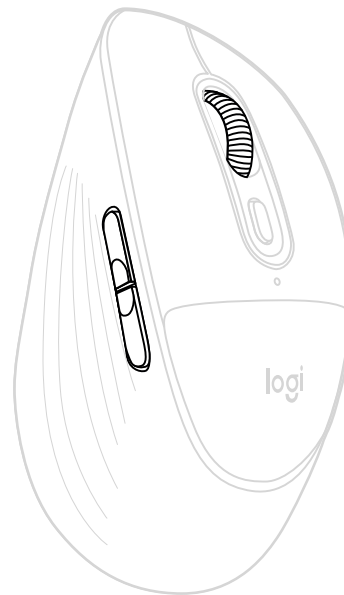

## TLAČIDLÁ SPÄŤ/VPRED

Tlačidlá späť a vpred zlepšujú navigáciu a zjednodušujú úlohy.

Ak sa chcete pohybovať dozadu alebo dopredu, stlačte tlačidlo späť alebo vpred, čím sa budete pohybovať medzi webovými stránkami alebo stránkami dokumentov v závislosti od umiestnenia ukazovateľa myši.

Softvér Logitech vám umožňuje priradiť tlačidlám ďalšie užitočné funkcie vrátane vrátenia zmien/opakovania, navigácie v operačnom systéme, zvýšenia/zníženia hlasitosti a ďalších.

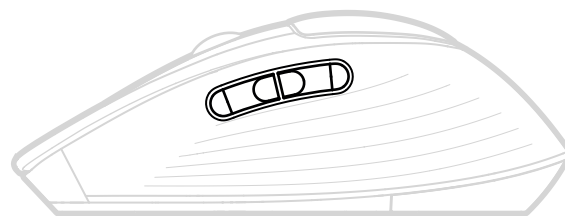

## KONTROLA STAVU BATÉRIE

LED dióda na vrchu myši indikuje stav batérie.

Môžete si nainštalovať softvér Logitech, aby ste dostávali upozornenia na stav batérie vrátane upozornení na nízky stav nabitia.

Farba indikátora	Stav	Indikácie
● 5 sek.	Stabilný	Od 100 % do > 5 % nabitia
✶ 5 sek.	Pulzuje	Kritická úroveň (ekvivalent mediánu používania 1 mesiac) alebo nižšia.

### Poznámka:

Zelená alebo červená LED dióda bude pulzovať vždy, keď sa zariadenie zapne alebo sa prebudí z hlbokého spánku. Hlboký spánok sa dosiahne po 2 hodinách nečinnosti.

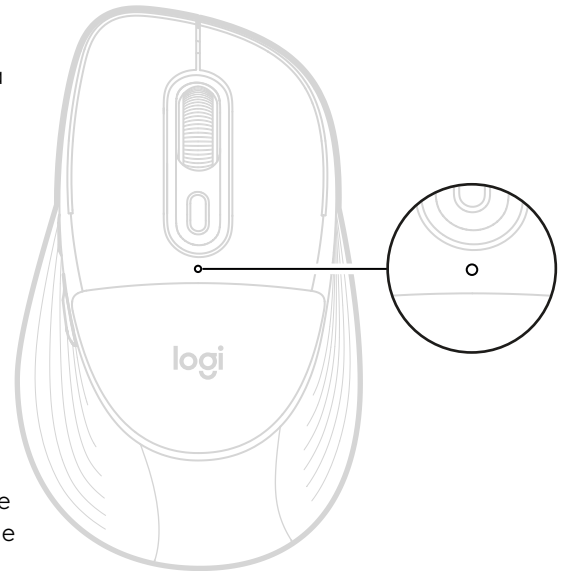

## VÝDRŽ BATÉRIE A JEJ VÝMENA

- Vyžaduje 1 alkalickú batériu typu AA
- Predpokladaná výdrž batérie je až 24 mesiacov\*

\*Výdrž batérie sa líši v závislosti od podmienok používania.

## INŠTALÁCIA NOVEJ BATÉRIE

1. Posuňte kryt priestoru na batérie nadol a vyberte ho z myši.
2. Hneď uvidíte batériu myši. Odstráňte starú a nahraďte ho novým. Uistite sa, že je otočený správnym smerom, a potom nasadíte späť kryt batérie.

1



2

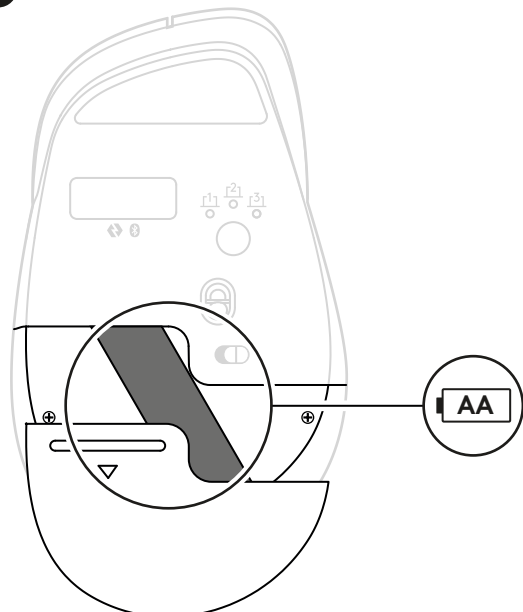

## VÝMENA DLAŇOVÉHO VANKÚŠIKA

Vankúšik na myši je navrhnutý tak, aby bol vymeniteľný. Ak potrebujete namontovať nový vankúšik, môžete tak urobiť pomocou nástroja na vyberanie, ktorý je súčasťou náhradnej súpravy. Tento nástroj umožňuje jednoduchú demontáž a montáž.

Pri jeho výmene postupujte podľa nasledujúcich pokynov:

Keď dostanete nástroj na vyberanie, jednoducho pevne zasuňte jeden z jeho rohov cez deliacu čiaru medzi vrchným krytom myši a vankúšikom. Dbajte na to, aby ste nástroj zasunuli do pravej hornej časti vankúšika, ako je znázornené na obrázku.

Nástroj pevne zatlačte do deliacej čiaru, aby ste zabránili jeho vyklznutiu a poškrabaniu myši.

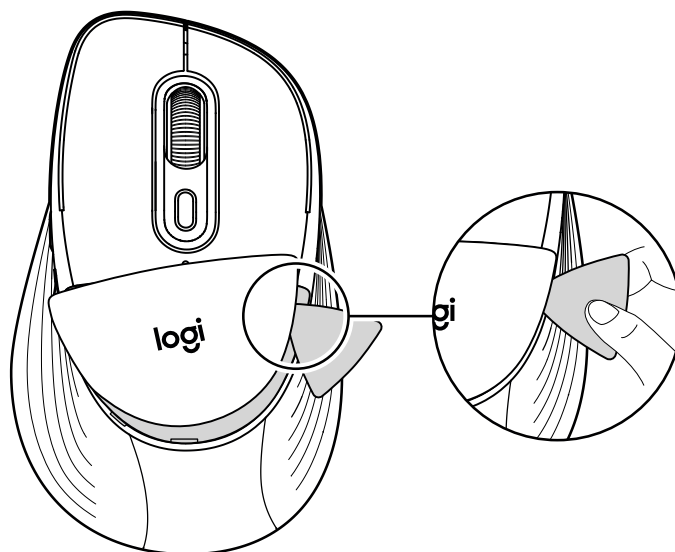

Plastová konštrukcia s vankúšikom sa vysunie z myši.

Posúvajte nástroj nadol okolo vankúšika, aby ste ho mohli ďalej uvoľňovať cez jeho okrajovú čiaru.

Pri tomto pohybe sa vankúšik z myši úplne vysunie.

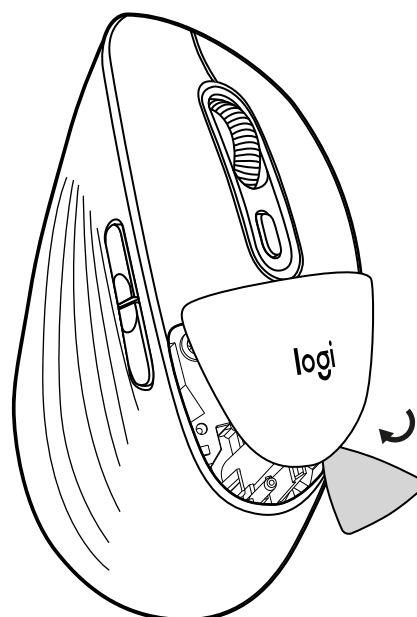

Nasadte nový vankúšik na myš a pevne ho zatlačajte, kým nebude na svojom mieste.

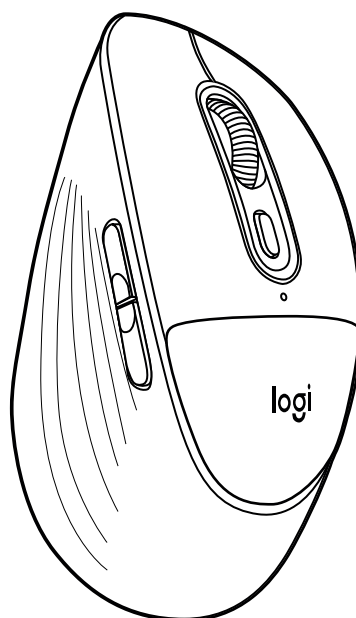

Myš je teraz pripravená na opätovné použitie.

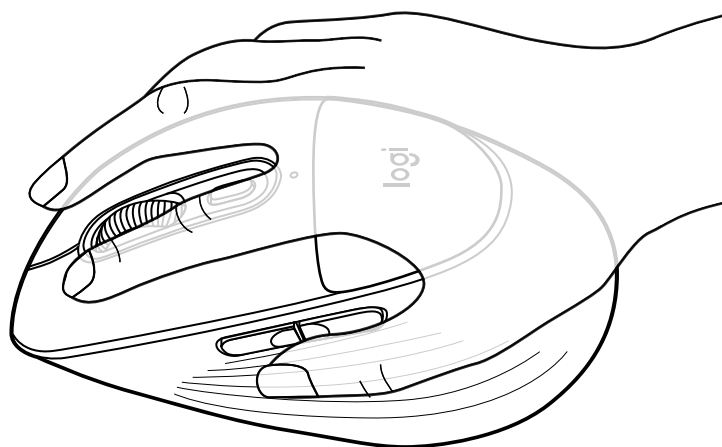

[logitech.com/support/M850L](https://logitech.com/support/M850L)

## AFLAȚI MAI MULTE DESPRE PRODUSUL DVS.

### Conectați mouse-ul la dispozitivul dvs.

Puteți asocia mouse-ul cu dispozitivul prin conexiune directă *Bluetooth*® Low Energy (BLE):

#### Pentru asociere prin *Bluetooth*®:

##### PASUL 1

Scoateți folia protectoare de pe mouse. Acesta va porni automat. Canalul 1 va fi gata pentru asociere.

Un LED alb din partea inferioară a mouse-ului (pe LED-ul Easy-Switch numărul 1) va începe să lumineze intermitent.



##### PASUL 2

Deschideți preferințele pentru *Bluetooth*® de pe dispozitiv. Adăugați un nou dispozitiv periferic selectând mouse-ul din lista de dispozitive (asigurați-vă că selectați același număr de model gravat pe partea inferioară a mouse-ului) și mouse-ul va fi gata de utilizare.

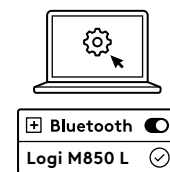

### Dacă doriți să asociați dispozitive suplimentare cu mouse-ul, efectuați următorii pași:

Pentru a conecta mouse-ul cu un dispozitiv suplimentar, selectați Canalul 2 apăsând scurt (1 sec.) butonul de conectare de pe partea inferioară a mouse-ului.

Când LED-ul începe să lumineze intermitent, al doilea canal va fi gata de asociere printr-o conexiune *Bluetooth*® (dacă LED-ul pentru Canalul 2 nu începe să lumineze intermitent, apăsați lung butonul de conectare timp de 3 secunde pentru a activa modul de asociere).

Pentru a comuta între dispozitive, apăsați scurt butonul de conectare pentru a comuta între Canalul 1, 2 sau 3.

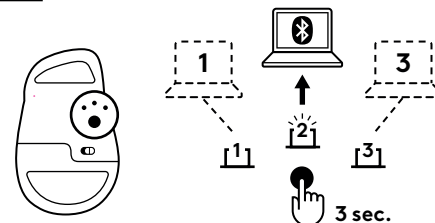

### Instalați aplicația Logi Options+

Descărcați aplicația Logi Options+ pentru a vă personaliza mouse-ul și a beneficia de comenzi rapide utile și de toate posibilitățile pe care le oferă acest mouse. Pentru a descărca și a afla mai multe despre gama completă de funcții, accesați <https://www.logitech.com/software/logi-options-plus.html>

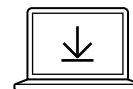

Logi Options+ App  
[logi.com/optionsplus](https://logi.com/optionsplus)

## FAMILIARIZAȚI-VĂ CU PRODUSUL

### VEDERE DE SUS

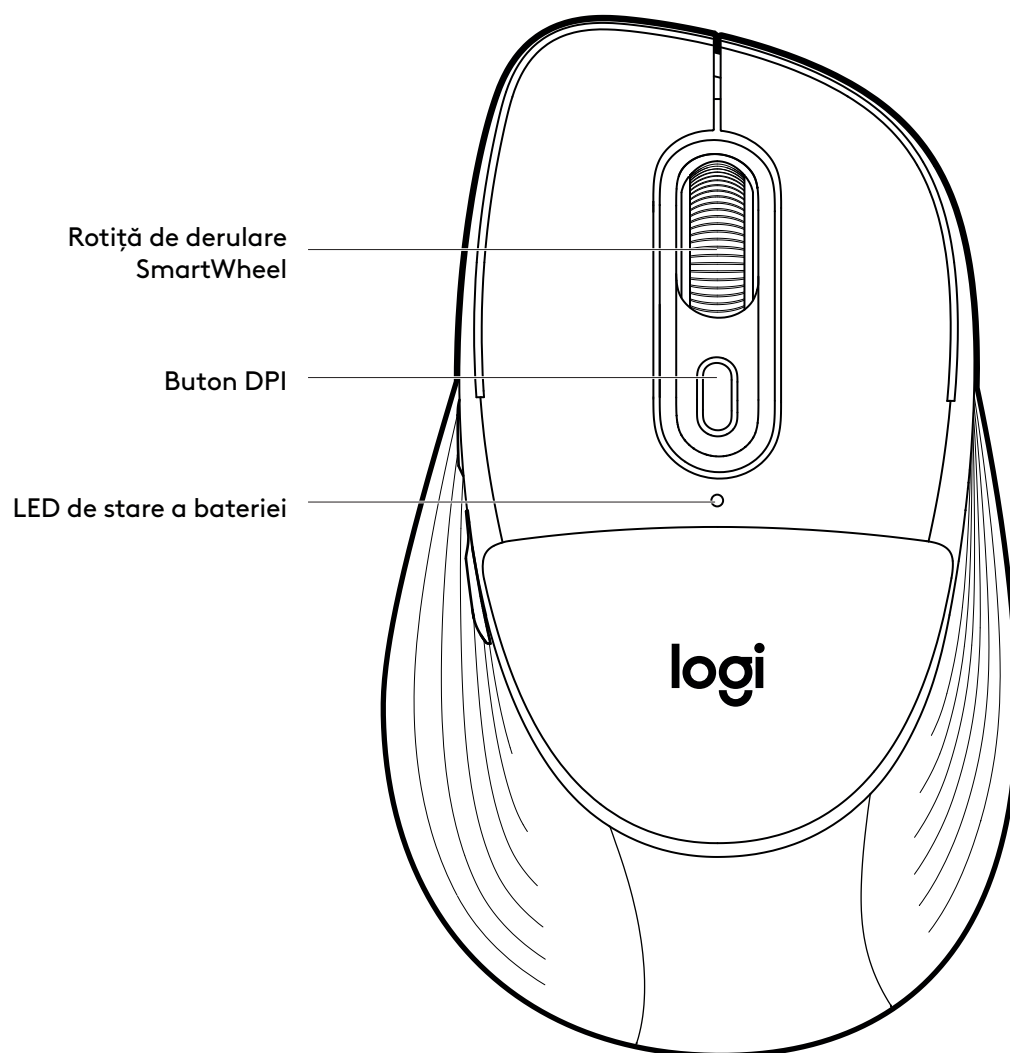

## FAMILIARIZAȚI-VĂ CU PRODUSUL

### VEDERE DIN PARTEA DE JOS

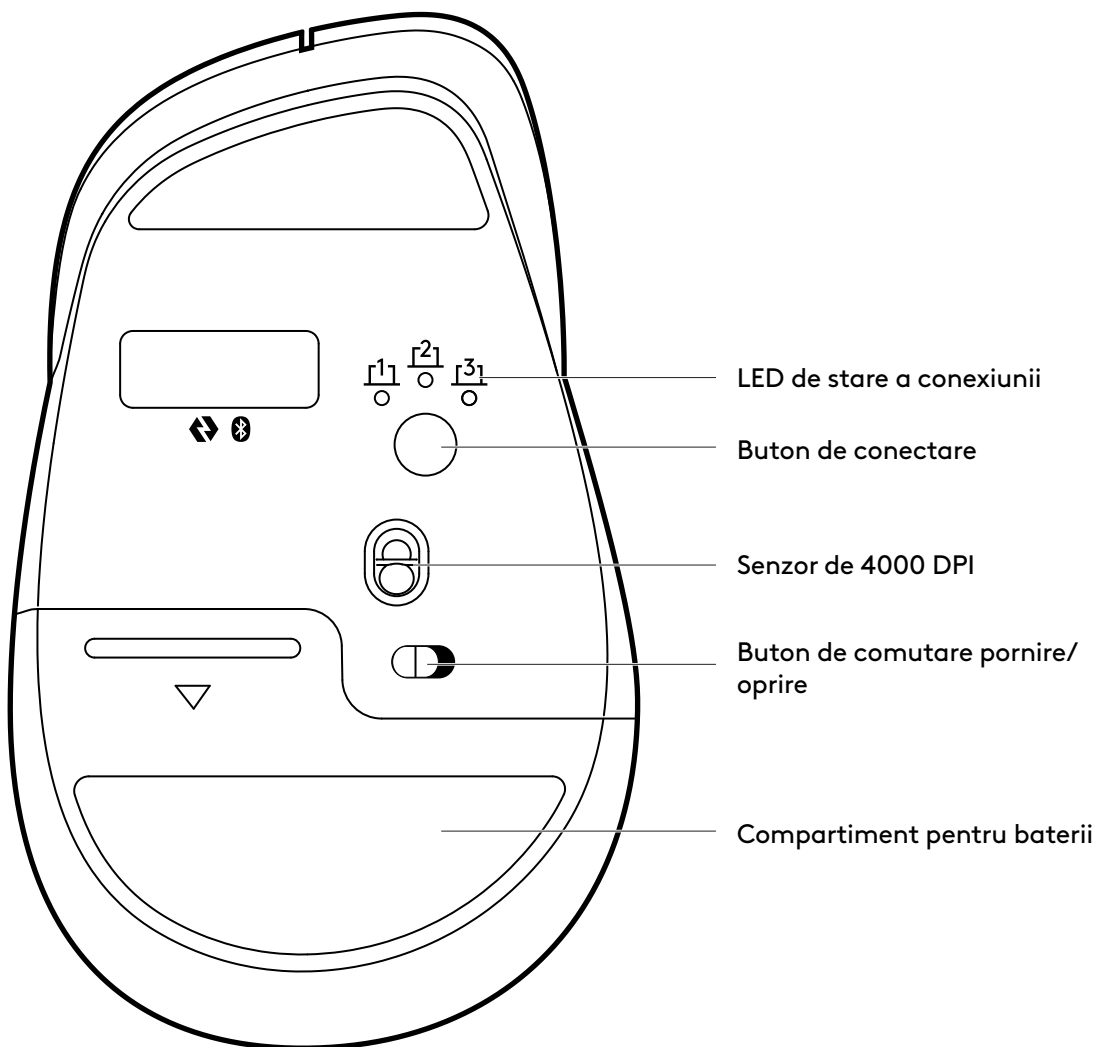

### VEDERE LATERALĂ

Butoane înainte/înapoi

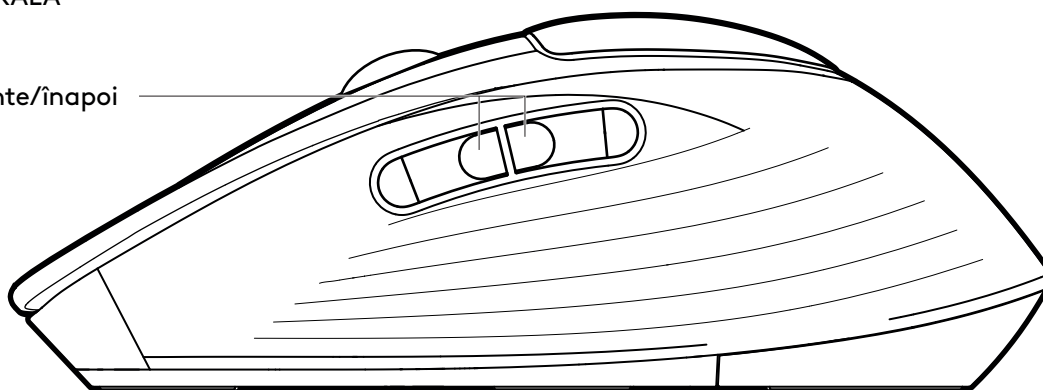

## NOUA NOASTRĂ ROTIȚĂ SMARTWHEEL LOGITECH PE MOUSE-UL DVS.

SmartWheel — Mouse-ul Signature Comfort Plus M850 L dispune de derulare SmartWheel, care oferă precizie sau viteză atunci când aveți nevoie. Comutați fără probleme între aceste două stiluri de derulare cu o simplă mișcare a degetului.



- Derulare rând cu rând (cu clichet) — Obțineți precizie rând cu rând atunci când trebuie să vă concentrați asupra detaliilor. Derulați încet și vei simți fiecare mișcare pe rotiță. Ideală pentru citirea sau navigarea precisă a elementelor și listelor.

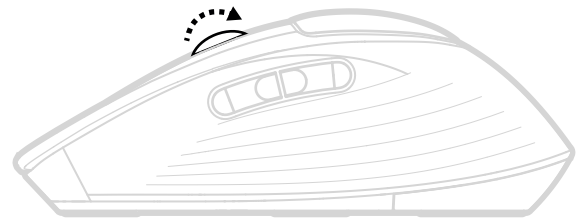

- Derulare super-rapidă — Obțineți o derulare mai rapidă rotind rotița mai puțin. Vă va permite să derulați mai repede și cu mai puțin efort. Ideală pentru scanarea rapidă a documentelor lungi și a paginilor web.

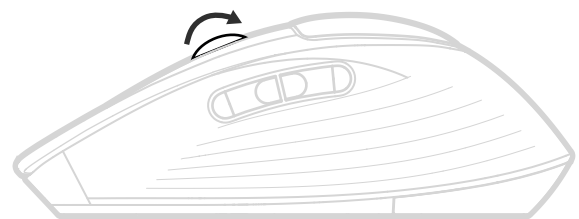

## DERULARE ORIZONTALĂ VIRTUALĂ

Puteți derula pe orizontală cu mouse-ul.

Acest lucru se poate face folosind o combinație de două butoane: Apăsați și țineți apăsat unul dintre butoanele laterale și derulați simultan cu roțița.

### **Notă:**

Derularea orizontală este activată în mod implicit pe mouse. Puteți personaliza această funcție în fila Indicare și derulare din software-ul Logitech.

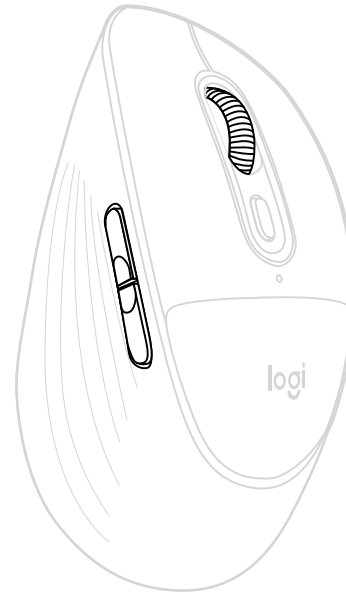

## BUTOANE ÎNAINTE/ÎNAPOI

Butoanele pentru înapoi și înainte îmbunătățesc navigarea și simplifică sarcinile.

Pentru a vă deplasa înapoi și înainte, apăsați butonul înapoi sau înainte pentru a naviga pe paginile web sau ale documentelor, în funcție de locația cursorului mouse-ului.

Software-ul Logitech vă permite să atribuiți butoanelor alte funcții utile, inclusiv anulare/refacere, navigare în sistemul de operare, mărire/reducere volum și multe altele.

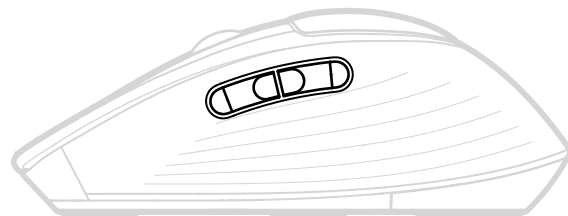

## VERIFICAREA STĂRII BATERIEI

LED-ul din partea superioară a mouse-ului indică starea bateriei.

Puteți instala software-ul Logitech pentru a primi notificări despre starea bateriei, inclusiv avertismente privind nivelul de încărcare scăzut.

Culoare LED	Stare	Indicații
● 5 sec.	Aprins constant	Nivel de încărcare de la 100 % la >5 %
✶ 5 sec.	Pulsare	Nivel critic (echivalent cu o utilizare medie de 1 lună) sau mai mic.

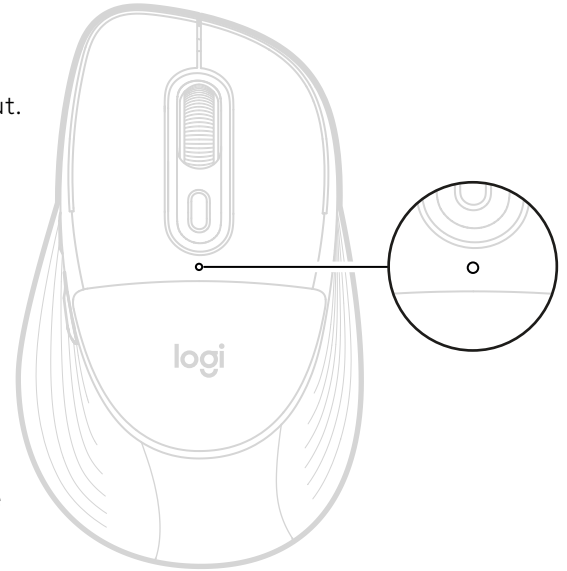

### Notă:

LED-ul verde sau roșu va lumina de fiecare dată când dispozitivul este pornit sau când se activează din modul de repaus profund. La modul Repaus profund se ajunge după 2 ore de inactivitate.

## DURATA DE FUNCȚIONARE A BATERIEI ȘI ÎNLOCUIREA ACESTEIA

- Necesită 1 baterie alcalină AA
- Durata de funcționare estimată a bateriei este de până la 24 de luni\*

\* Durata de viață a bateriei variază în funcție de condițiile de utilizare.

## INSTALAREA UNEI BATERII NOI

1. Glisați în jos capacul de pe compartimentul bateriei și îndepărtați-l de pe mouse.
2. Veți vedea imediat bateria mouse-ului. Scoateți-o pe cea veche și înlocuiți-o cu una nouă. Asigurați-vă că aceasta este orientată în direcția corectă, apoi așezați la loc capacul compartimentului.

1

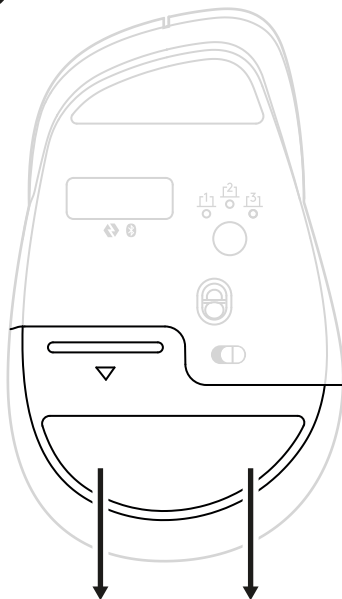

2

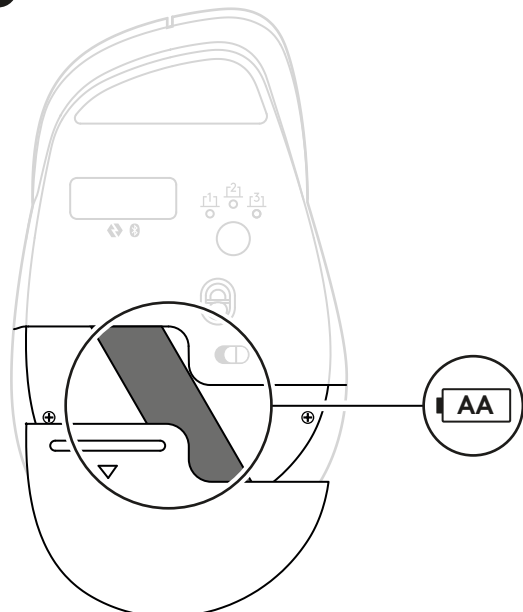

## ÎNLOCUIREA PERNUȚEI PENTRU PALMĂ

Pernuța de pe mouse este concepută pentru a putea fi înlocuită. Dacă trebuie să instalați o pernuță nouă, puteți face acest lucru folosind instrumentul de demontare furnizat în kitul de înlocuire. Acest instrument permite demontarea și instalarea cu ușurință.

Vă rugăm să urmați instrucțiunile de mai jos pentru a o înlocui:

Cu instrumentul de demontare, introduceți ferm unul dintre colțurile acestuia prin linia de separare dintre carcasa superioară a mouse-ului și pernuță. Asigurați-vă că introduceți instrumentul în partea dreaptă sus a pernuței, așa cum este indicat în imagine.

Apăsați ferm instrumentul pe linia de separare pentru a evita alunecarea și zgărirea mouse-ului.



Structura de plastic cu pernuța va ieși din mouse.

Glisați instrumentul în jos în jurul pernuței pentru a continua să o desprindeți de-a lungul marginii acesteia.

Pe măsură faceți acest lucru, pernuța va ieși complet din mouse.

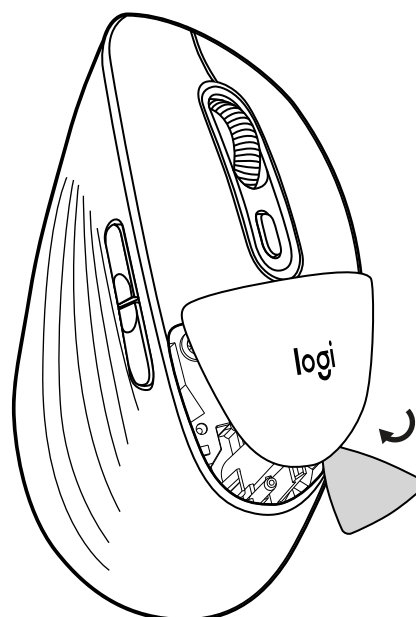

Așezați noua pernuță înapoi pe mouse și apăsați-o ferm până când se fixează în poziție.

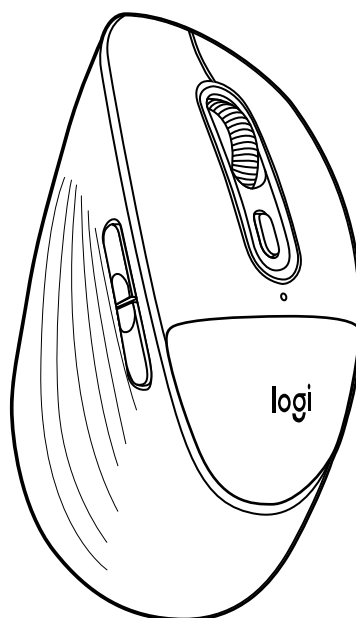

Mouse-ul este acum gata să fie utilizat din nou.

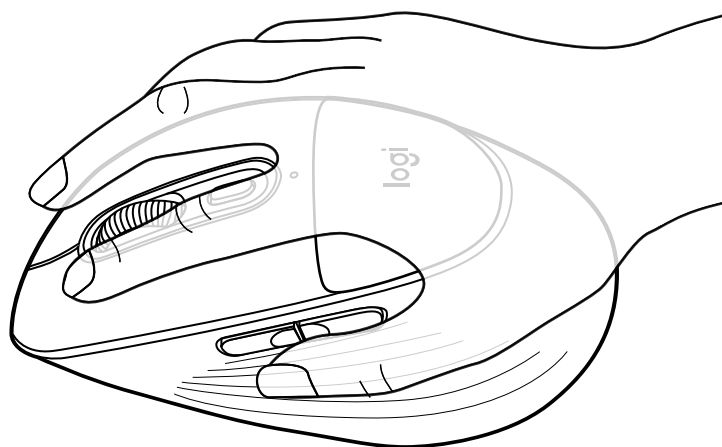

[logitech.com/support/M850L](https://logitech.com/support/M850L)

## НАУЧЕТЕ ПОВЕЧЕ ЗА ПРОДУКТА

### Свържете мишката с Вашето устройство

Можете да свържете мишката си с устройството си чрез директна Bluetooth® Low Energy (BLE) връзка:

#### За свързване чрез Bluetooth®:

##### СТЪПКА 1:

Отстранете предпазната лента от мишката. Тя ще се включи автоматично. Канал 1 ще бъде готов за свързване.

Бял LED индикатор от долната страна на мишката (при Easy-Switch LED индикатор 1) ще започне да мига.



##### СТЪПКА 2:

Отворете предпочитанията за Bluetooth® на Вашето устройство. Добавете ново периферно устройство, като изберете мишката от списъка с устройства (уверете се, че сте избрали същия номер на модела, който е гравирани под мишката) и мишката Ви ще бъде готова за употреба.

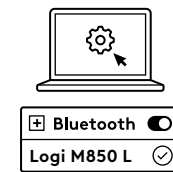

#### Ако искате да свържете допълнителни устройства с мишката си, следвайте следната стъпка:

За да свържете мишката с допълнително устройство, изберете Канал 2 чрез кратко натискане (1 сек.) на бутона за свързване под мишката.

Когато LED индикаторът започне да мига, вторият канал ще бъде готов за свързване чрез Bluetooth® връзка (ако LED индикаторът на канал 2 не започне да мига, натиснете продължително бутона за свързване за 3 секунди, за да активирате режима на свързване).

За да превключвате между устройства, просто натиснете кратко бутона за свързване между канал 1, 2 или 3.

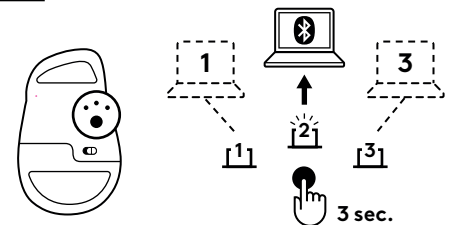

#### Инсталирайте приложението Logi Options+

Изтеглете приложението Logi Options+, за да персонализирате мишката си и да се възползвате от удобни преки пътища и всички възможности, които мишката предлага. За да изтеглите и да научите повече за пълния набор от функции, посетете <https://www.logitech.com/software/logi-options-plus.html>

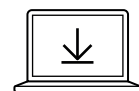

Logi Options+ App  
[logi.com/optionsplus](https://logi.com/optionsplus)

## ОПОЗНАЙТЕ СВОЯ ПРОДУКТ

### ИЗГЛЕД ОТГОРЕ

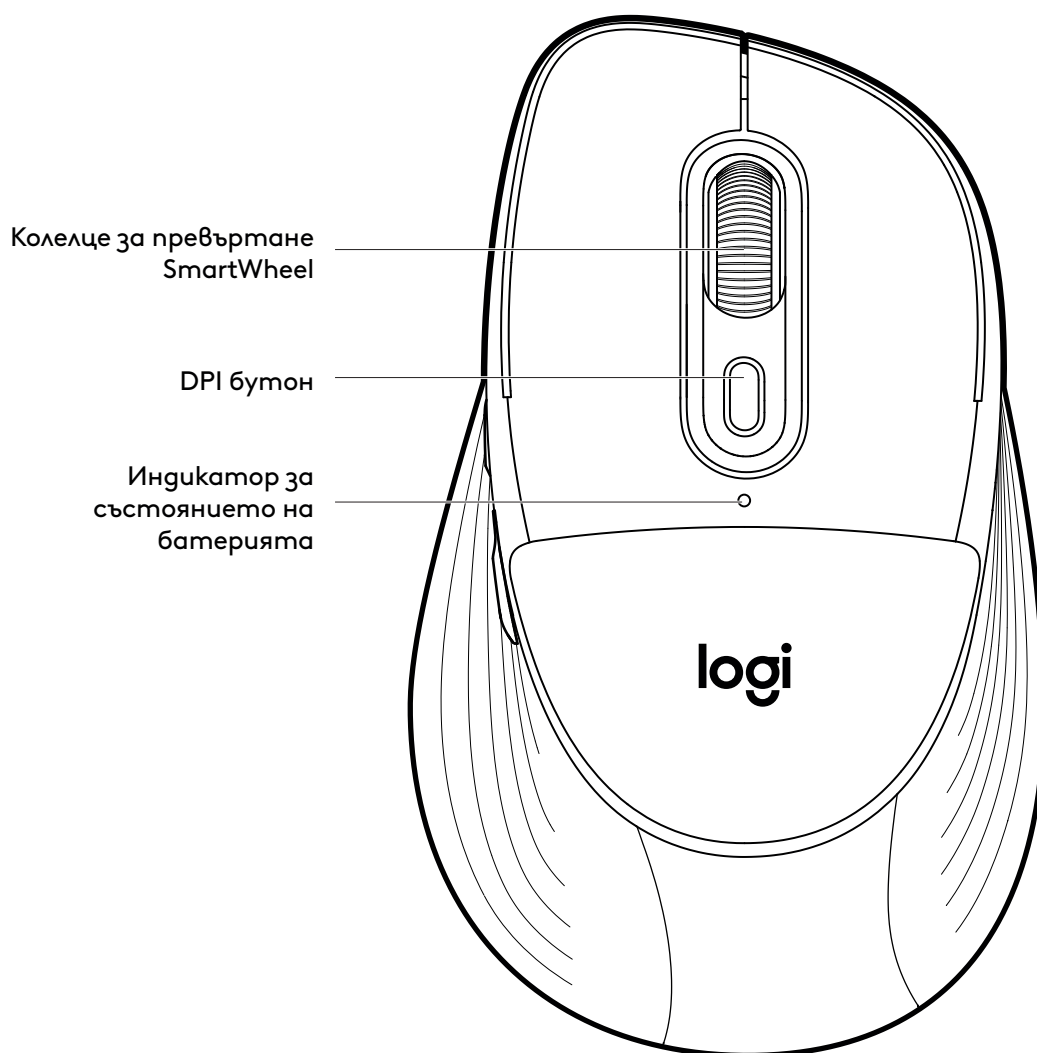

## ОПОЗНАЙТЕ СВОЯ ПРОДУКТ

### ИЗГЛЕД ОТДОЛУ

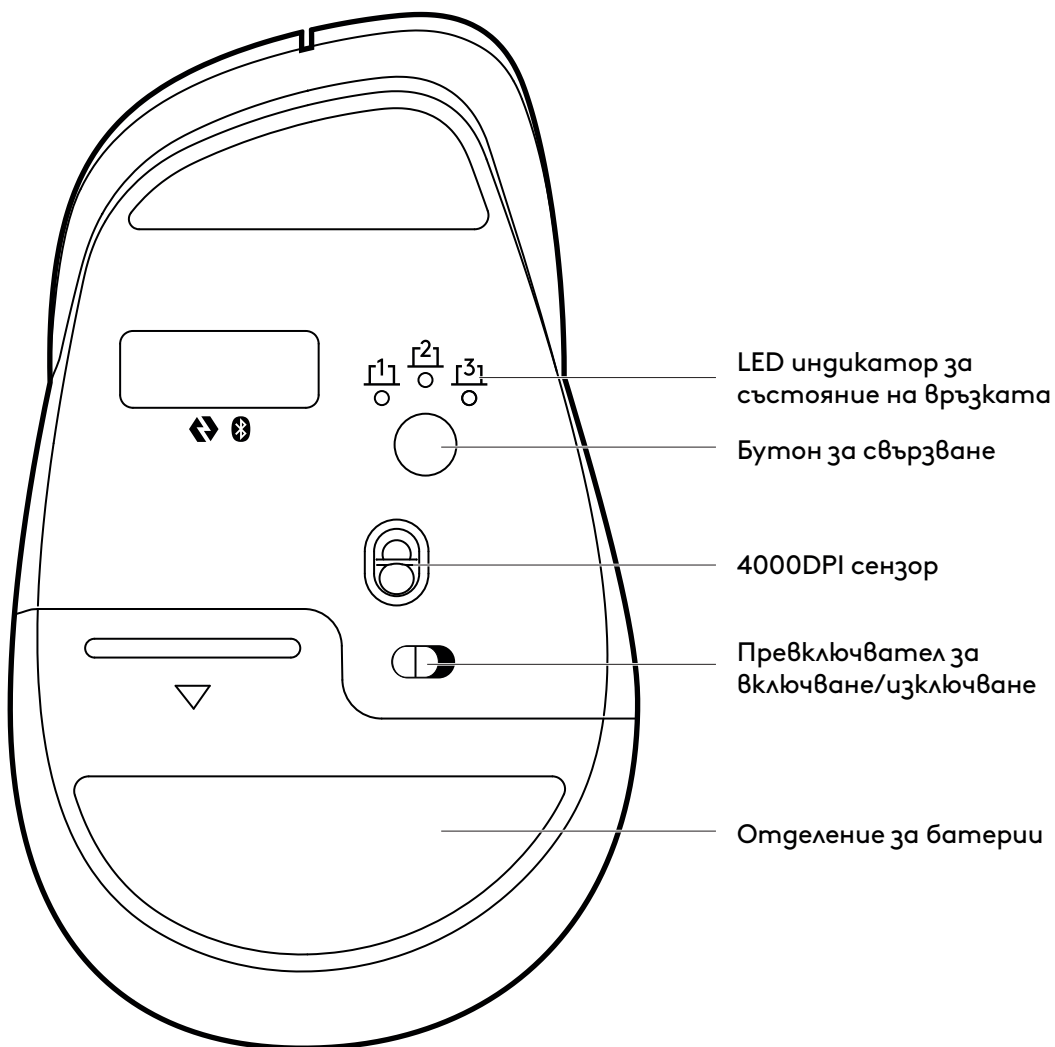

### ИЗГЛЕД ОТСТРАНИ

Бутони назад/напред.

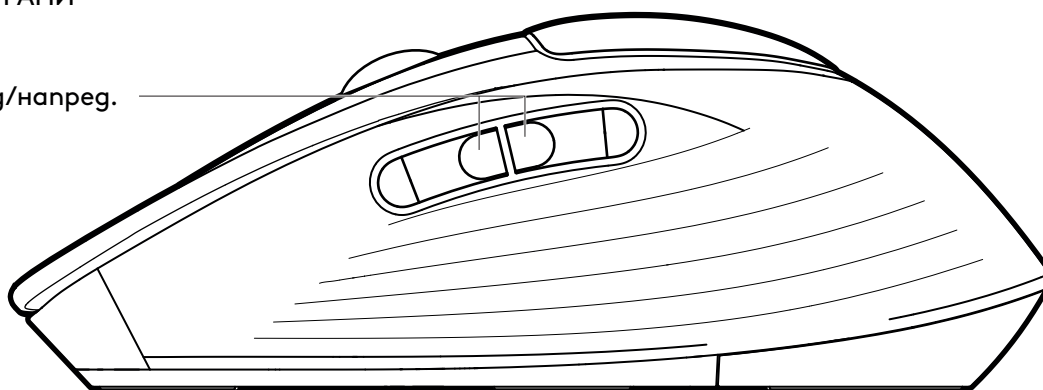

## НАШЕТО НОВО КОЛЕЛЦЕ ЗА ПРЕВЪРТАНЕ LOGITECH SMARTWHEEL LOGITECH SMARTWHEEL НА ВАШАТА МИШКА

SmartWheel — Signature Comfort Plus Mouse M850 L разполага с колелце за превъртане SmartWheel, което осигурява скорост или прецизност в момента, в който Ви е необходима. Превключвайте безпроблемно между тези два режима на превъртане с едно движение на пръста си.



- Превъртане ред по ред (с поетапно движение) — Получете прецизност ред по ред, когато трябва да се съсредоточите върху детайлите. Превъртайки бавно, ще усетите всяка стъпка на колелцето. Идеално за четене или прецизна навигация на елементи и списъци.

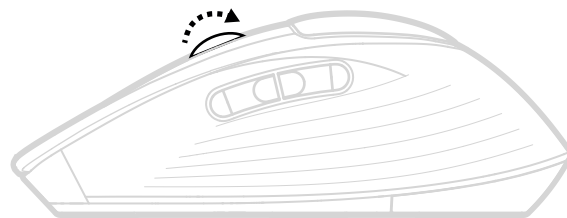

- Свръхбързо превъртане — осигурява по-бързо превъртане за по-малко съпротивление при въртене. Това ще ви позволи да превъртате по-бързо и с по-малко усилия. Идеален за бързо преглеждане на дълги документи и уеб страници.

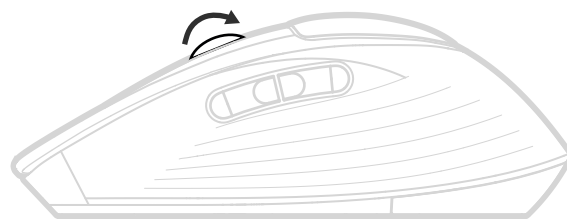

## ВИРТУАЛНО ХОРИЗОНТАЛНО ПРЕВЪРТАНЕ

Можете да превъртате хоризонтално с мишката.

Това се прави с комбинация от два бутона:  
Натиснете и задръжте един от страничните бутона и едновременно с това превъртайте с колелцето.

### **Забележка:**

Хоризонталното превъртане е ВКЛЮЧЕНО по подразбиране на мишката Ви. Можете да персонализирате тази функция в раздела „Point & Scroll“ в софтуера на Logitech.

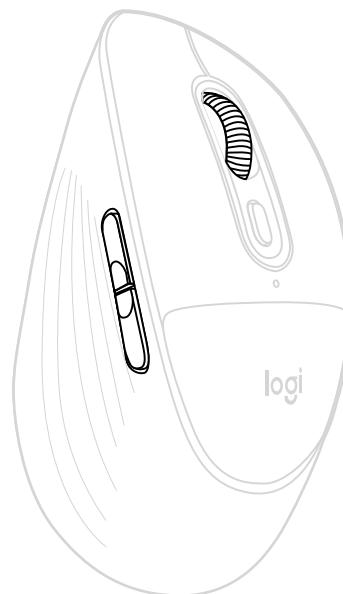

## БУТОНИ НАЗАД/НАПРЕД.

Бутоните за напред и назад подобряват навигацията и опростяват задачите.

За да се придвижвате назад и напред, натиснете бутона за назад или напред, за да навигирате в уеб страници или страници на документи, в зависимост от местоположението на показалеца на мишката.

Софтуерът на Logitech Ви позволява да присвоите други полезни функции на бутоните, включително отмяна/повторение, навигация в операционната система, увеличаване/намаляване на звука и други.

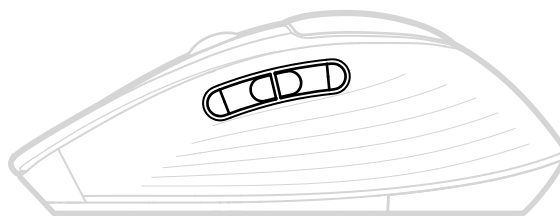

## ПРОВЕРЕТЕ СЪСТОЯНИЕТО НА БАТЕРИЯТА

LED индикаторът в горната част на мишката показва състоянието на батерията.

Можете да инсталирате софтуера на Logitech, за да получавате известия за състоянието на батерията, включително предупреждения за ниско ниво на заряд.

Цвят на светодиода	Състояние	Показания
● 5 сек	Стабилен	От 100% до >5% заряд
✶ 5 сек	Пулсиращо	Критично ниво (еквивалентно на средна употреба от 1 месец) или по-ниско.

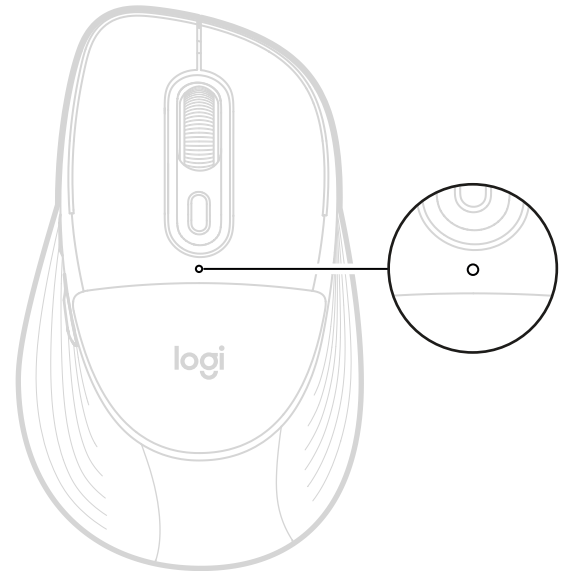

### Забележка:

Зеленият или червеният LED индикатор пулсира всеки път при всяко включване на устройството или при събуждане от дълбок режим на заспиване. Дълбок режим на заспиване се активира след 2 часа бездействие.

## ЖИВОТ НА БАТЕРИЯТА И ПОДМЯНА

- Изисква 1 алкална батерия тип AA
- Очакваният живот на батерията е до 24 месеца\*

\* Животът на батерията варира в зависимост от условията на употреба.

## ИНСТАЛИРАНЕ НА НОВА БАТЕРИЯ

1. Плъзнете капака на отделениято за батерията надолу и го свалете от мишката.
2. Веднага ще видите батерията на мишката. Премахнете старата и я заменете с нова. Уверете се, че е обърната в правилната посока, и след това поставете обратно капака на батерията.

1



2

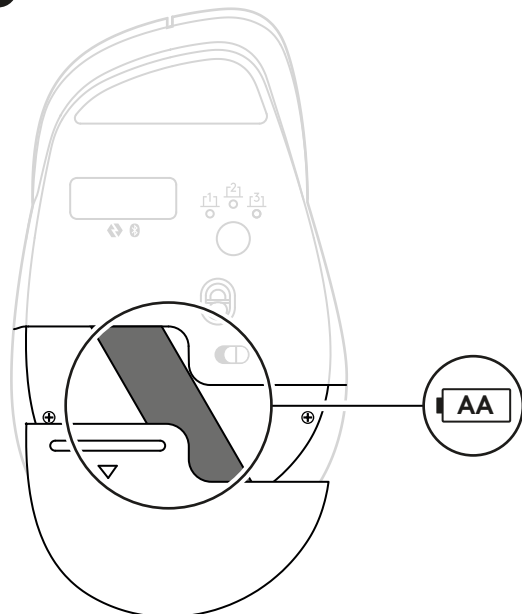

## ПОДМЯНА НА ВЪЗГЛАВНИЧКАТА НА ДЛАНТА

Възглавничката на мишката Vi е проектирана да бъде сменяема. Ако трябва да поставите нова възглавничка, можете да го направите с помощта на инструмента за вадене, предоставен с комплекта за смяна. Този инструмент позволява лесно сваляне и поставяне.

Моля, следвайте инструкциите по-долу, за да я смените:

С инструмента за повдигане внимателно поставете един от върховете му в разделителната линия между горния капак на мишката и възглавничката за дланта. Уверете се, че сте поставили инструмента в горната дясна част на възглавничката, както е показано на изображението.

Натиснете здраво инструмента в разделителната линия, за да избегнете изплъзване и надраскване на мишката.

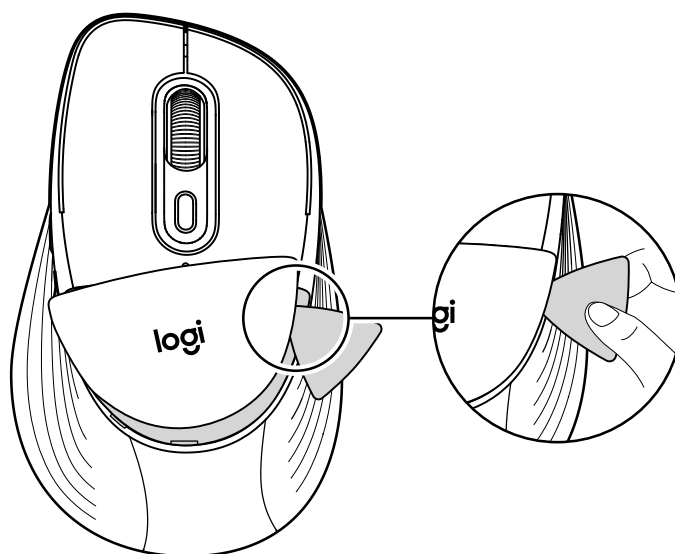

Пластмасова конструкция с възглавничката ще изскочи от мишката.

Плъзнете инструмента надолу около възглавничката, за да продължите да я откъчавате по ръба ѝ.

Докато продължавате по периферията, възглавничката постепенно ще се отдели напълно от мишката.

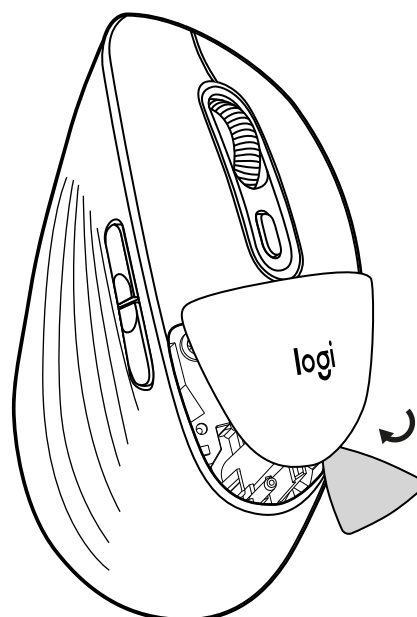

Поставете новата възглавничка обратно на мишката и я натиснете здраво, докато се намести на мястото си.

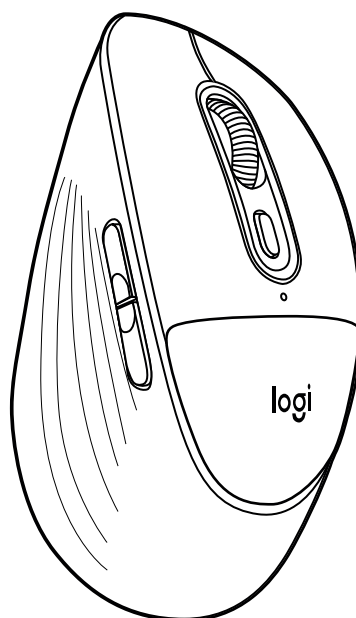

Мишката вече е готова за повторна употреба.

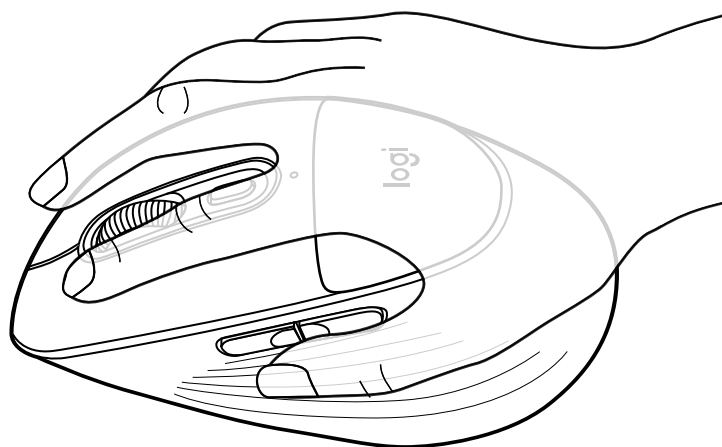

[logitech.com/support/M850L](https://logitech.com/support/M850L)

## ÜRÜNÜNÜZ HAKKINDA DAHA FAZLA BİLGİ EDİNİN

### Farenizi cihazınıza bağlama

Farenizi cihazınızla doğrudan *Bluetooth*® Low Energy (BLE) bağlantısı üzerinden eşleştirebilirsiniz:

#### *Bluetooth*® üzerinden eşleştirmek için:

##### 1. ADIM

Farenin pil kulakçığını çıkarın. Otomatik olarak açılacaktır. Kanal 1 eşleştirmeye hazır olacaktır.

Farenizin alt tarafındaki beyaz LED (Easy-Switch LED 1 numara) yanıp sönmeye başlayacaktır.

##### 2. ADIM

Cihazınızda *Bluetooth*® ayarlarını açın. Cihazlar listesinden fareyi seçerek (farenizin altında yazan model numarasını seçtiğinizden emin olun) yeni bir çevre birimi ekledikten sonra fareniz kullanıma hazır olacaktır.

#### Farenize başka cihazlar da eşleştirmek istiyorsanız bir sonraki adımı izleyin:

Mouse'unuzu ek cihazla eşleştirmek için mouse'unuzun altındaki bağlantı tuşuna kısa süreli (1 saniye) basarak Kanal 2'yi seçin.

LED yanıp sönmeye başladığında ikinci kanal, *Bluetooth*® bağlantısı aracılığıyla eşleştirilmeye hazır hâle gelecektir (Kanal 2'deki LED yanıp sönmeye başlamazsa eşleştirme modunu etkinleştirmek için bağlantı tuşuna 3 saniye boyunca uzun basın.)

Cihazlar arasında geçiş yapmak için Kanal 1, 2 veya 3 arasında bağlantı tuşuna kısa süreli basın.

#### Logi Options+ Uygulamasını yükleyin

Logi Options+ Uygulamasını indirerek farenizi özelleştirin ve kullanışlı kısayolların yanı sıra bu farenin sunduğu tüm olanaklardan yararlanın. Tüm özellikleri indirmek ve bu özellikler hakkında daha fazla bilgi edinmek için şuraya gidin <https://www.logitech.com/software/logi-options-plus.html>

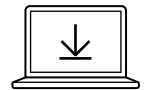
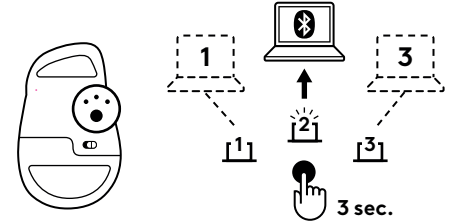
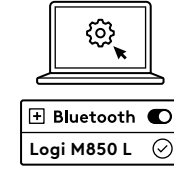

Logi Options+ App  
[logi.com/optionsplus](https://logi.com/optionsplus)

## ÜRÜNÜNÜZÜ TANIYIN

### ÜSTTEN GÖRÜNÜM

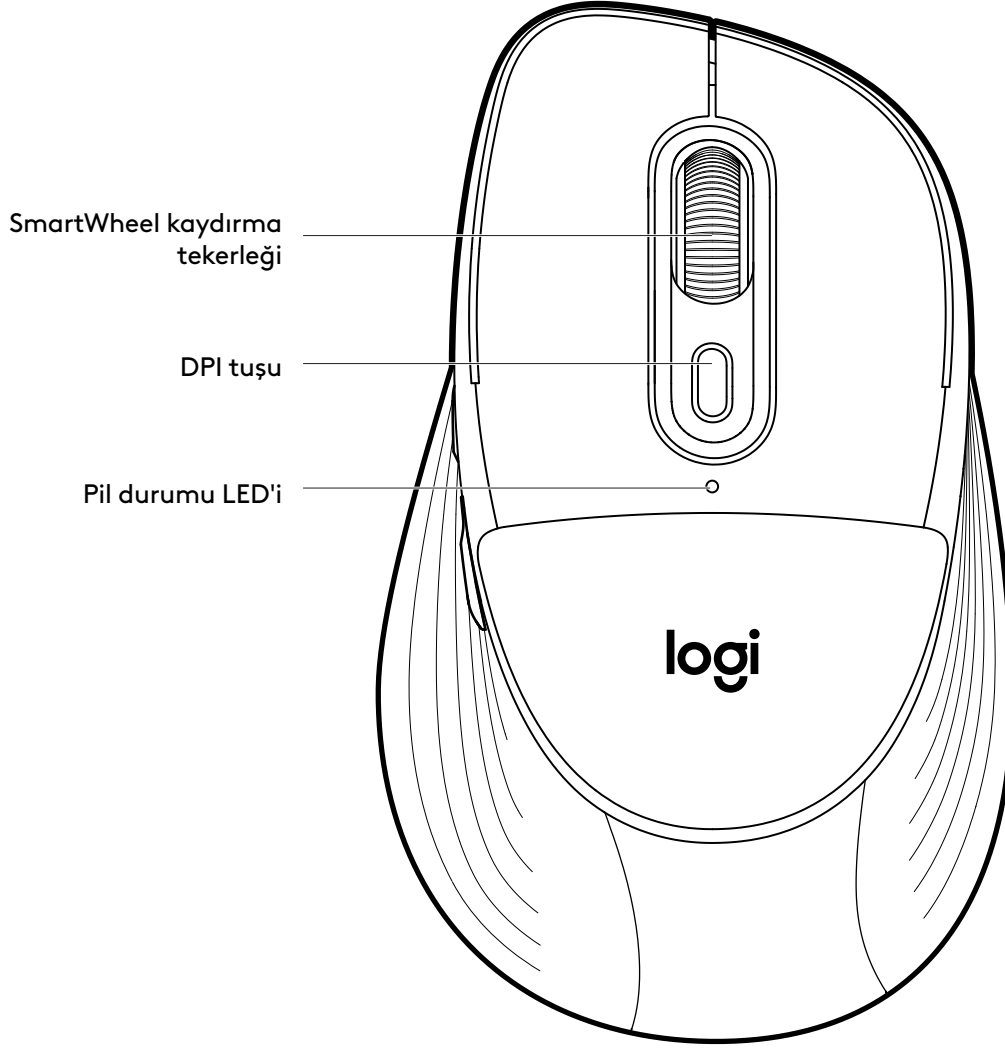

## ÜRÜNÜZÜ TANIYIN

### ALTAN GÖRÜNÜM

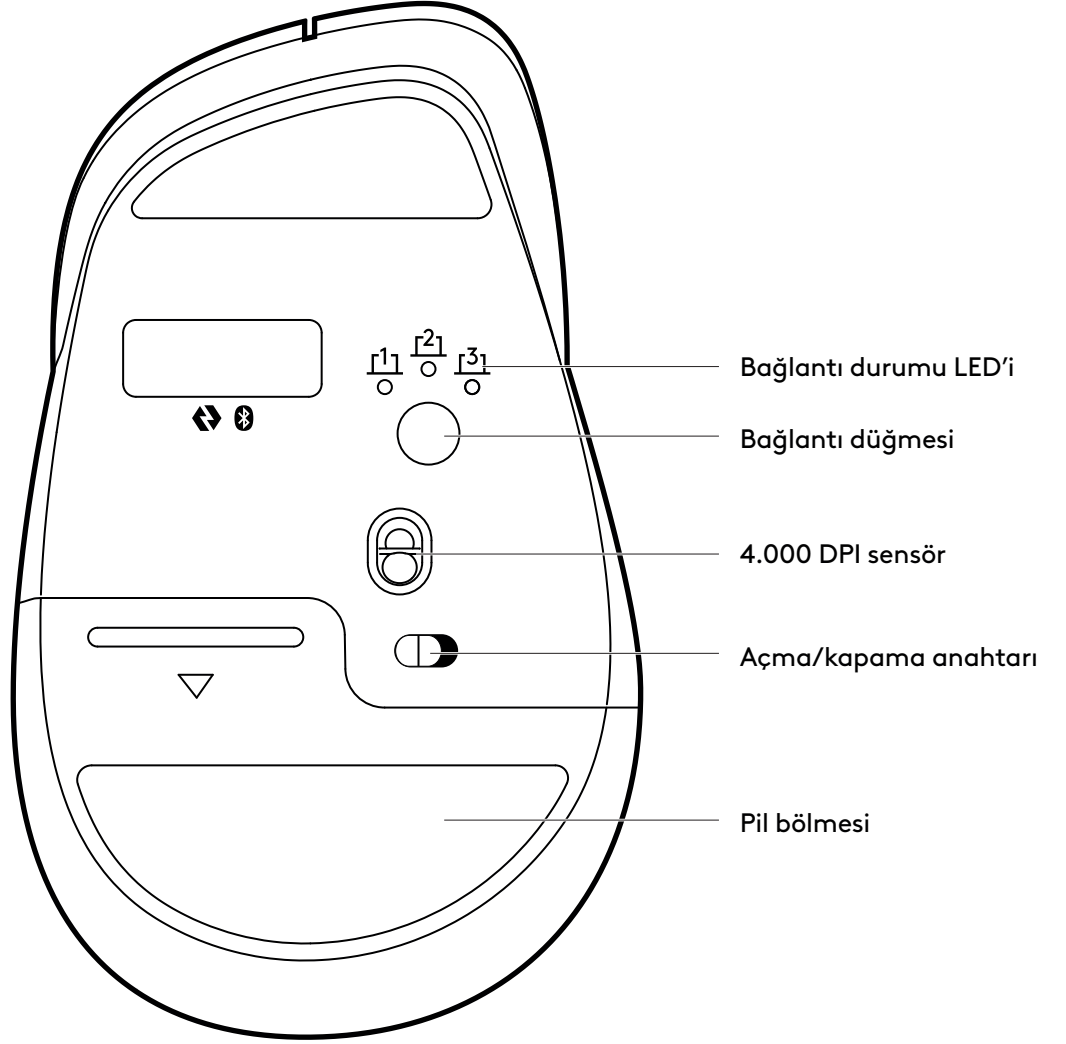

### YAN GÖRÜNÜM

Geri/İleri düğmeleri

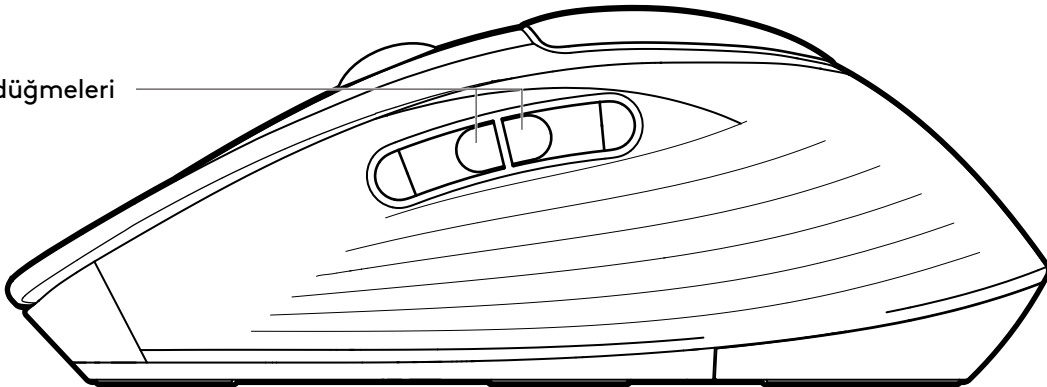

## YENİ LOGITECH SMARTWHEEL TEKNOLOJİMİZ FARENİZDE

SmartWheel - Signature Comfort Plus Mouse M850 L, ihtiyacınız olduğu anda hassasiyet veya hız sağlayan SmartWheel kaydırma özelliğine sahiptir. Tek bir dokunuşla bu iki kaydırma tarzı arasında kusursuzca geçiş yapın.



- Satır satır (dişli) kaydırma — Ayrıntılara odaklanmanız gerektiğinde satır satır kaydırma hassasiyeti elde edin. Yavaşça kaydırırken tekerlekteki her kademeyi hissedersiniz. Okuma veya ögeler ve listelerde hassas gezinme için idealdir.

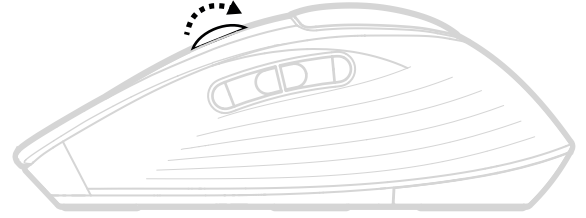

- Süper hızlı kaydırma - Daha az sürtünmeyle daha hızlı kaydırma elde edin. Bu özellik, daha hızlı ve daha az çaba sarf ederek kaydırma yapmanızı sağlar. Uzun belgeleri ve web sayfalarını hızlıca taramak için idealdir.

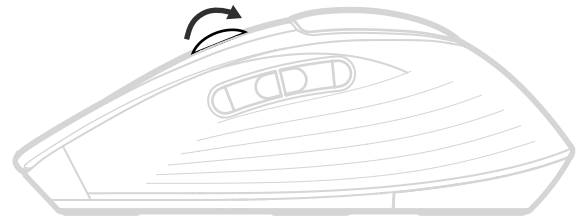

## SANAL YATAY KAYDIRMA

Farenizle yatay olarak kaydırabilirsiniz.

Bu, iki düğmeli bir bileşimle yapılır: Yan düğmelerden birine basın ve basılı tutun, aynı anda tekerleği kaydırın.

### Not:

Yatay kaydırma, farenizde varsayılan olarak AÇIK durumdadır. Bu özelliği, Logitech yazılımındaki İşaretle ve Kaydır sekmesinden özelleştirebilirsiniz.

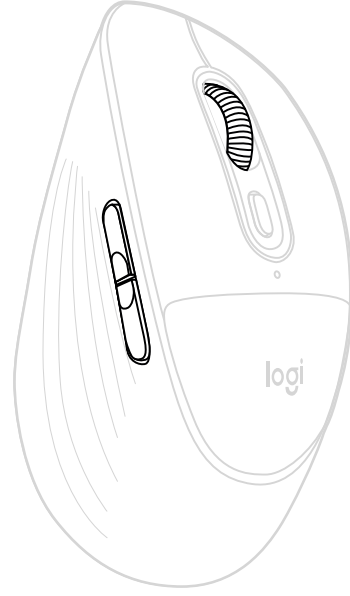

## GERİ/İLERİ DÜĞMELERİ

Geri ve ileri düğmeleri gezinmenizi iyileştirir ve görevleri basitleştirir.

Geri ve ileri gitmek için fare işaretçisinin konumuna bağlı olarak web ve belge sayfalarında gezinmek üzere geri veya ileri düğmelerine basın.

Logitech yazılımı; geri alma/yineleme, işletim sisteminde gezinme, ses düzeyini artırma/azaltma ve daha birçok kullanışlı işlevi tuşlara atamanıza olanak verir.

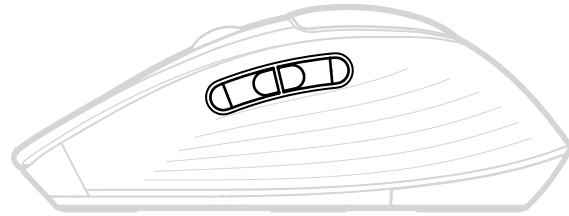

## PİL DURUMUNU KONTROL ETME

Mouse'un üst kısmındaki LED ışığı pil durumunu gösterir.

Düşük şarj uyarıları da dâhil pil durumu bildirimlerini almak için Logitech yazılımını yükleyebilirsiniz.

LED Rengi	Durum	Göstergeler
● 5 sn.	Sabit	%100 ile >%5 arasında şarj
✶ 5 sn.	Yanıp sönme	Kritik seviye (1 aylık ortalama kullanıma eşittir) veya altı.

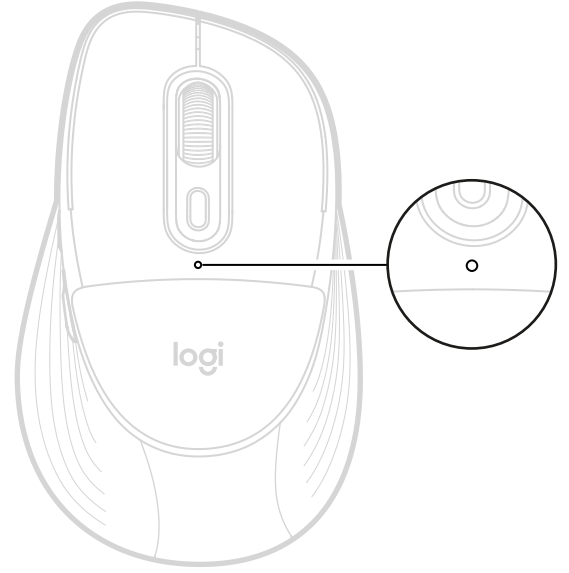

### Not:

Yeşil veya kırmızı LED, cihazın her açılışında veya derin uykudan uyanışında yanıp söner. 2 saat boyunca etkin olmadığında derin uykuya ulaşılır.

## PİL ÖMRÜ VE DEĞİŞTİRME

- 1 AA alkalin pil gerektirir
- Beklenen pil ömrü 24 aya kadardır\*

\* PİL ömrü, kullanım koşullarına bağlı olarak değişiklik gösterir.

## YENİ PİL TAKMA

1. PİL bölmesi kapağını aşağı doğru kaydırın ve fareden çıkarın.
2. Farenin pilini hemen göreceksiniz. Eski pili çıkarın ve yenisiyle değiştirin. Pilin doğru yönde durduğundan emin olun ve pil kapağını tekrar yerine takın.

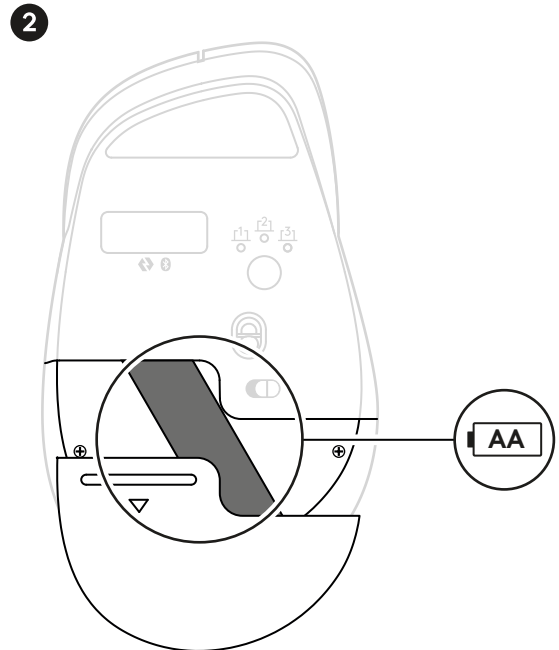
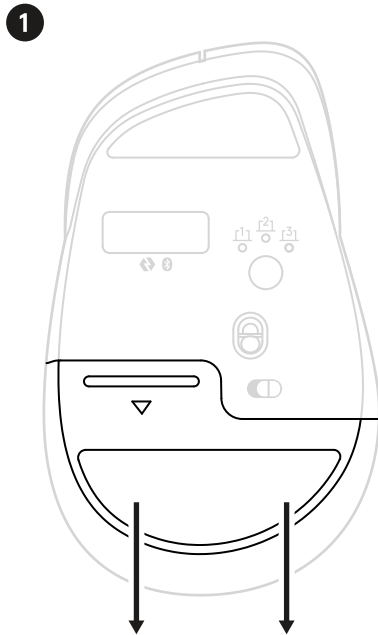

## AVUÇ İÇİ YASTIĞINI DEĞİŞTİRME

Mouse yastığınız değiştirilebilir şekilde tasarlanmıştır. Yeni bir yastık takmanız gerekirse, değiştirme kitiyle birlikte verilen aleti kullanarak bunu yapabilirsiniz. Bu alet kolayca çıkarma ve takma imkanı sağlar.

Değiştirmek için lütfen aşağıdaki talimatları izleyin:

Çıkarma aletini, mouse'un üst kapağı ile yastık arasındaki ayırım çizgisine sağlam bir şekilde yerleştirin. Aletin, resimde gösterildiği gibi yastığın sağ üst köşesine yerleştirildiğinden emin olun.

Aracın kayarak farenizi çizmemesi için, aracı ayırım çizgisine sıkıca bastırın.

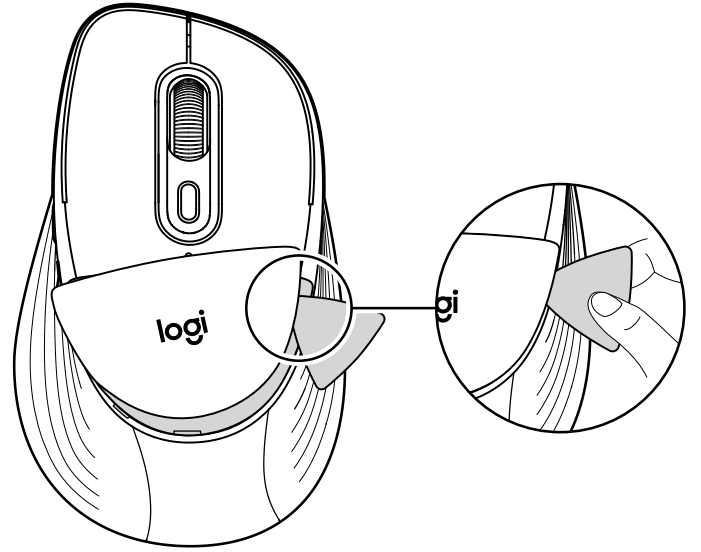

Yastıkla birlikte plastik bir yapı farenizden dışarı çıkacaktır.

Yastığın kenar çizgisi boyunca kancasını çıkarmaya devam etmek için aracı yastığın etrafında aşağı doğru kaydırın.

Hareket ettikçe, yastık fareden tamamen çıkacaktır.

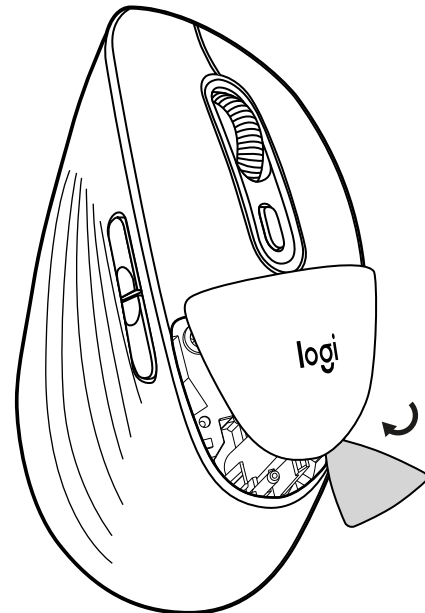

Yeni yastığı farenin üzerine yerleştirin ve yerine oturana kadar sıkıca bastırın.

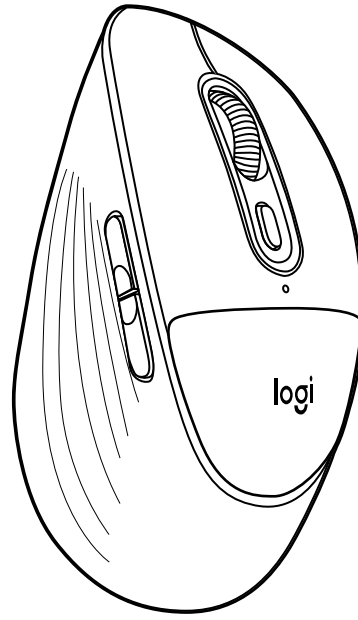

Fare artık tekrar kullanıma hazırdır.

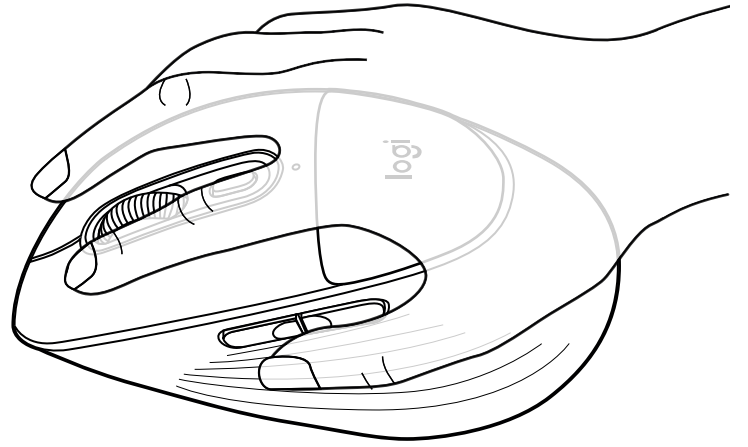

[logitech.com/support/M850L](https://logitech.com/support/M850L)

## تعرف على المزيد حول منتجك

### توصيل الماوس بجهازك

يمكنك إقران الماوس بجهازك من خلال اتصال *Bluetooth® Low Energy (BLE)* مباشرةً:

#### للاقتران من خلال *Bluetooth®*:

##### الخطوة 1

قم بإزالة علامة السحب من الماوس. سوف تُشغل تلقائيًا. ستكون القناة 1 جاهزة للإقران.

سيومض مؤشر LED الأبيض الموجود أسفل الماوس (عند مؤشر LED الخاص بـ Easy-Switch رقم 1).



##### الخطوة 2

افتح تفضيلات *Bluetooth®* على جهازك. أضف جهازًا طرفيًا جديدًا عن طريق اختيار الماوس من قائمة أجهزتك (وتأكد من اختيار رقم الطراز نفسه الموجود أسفل الماوس)، ليصبح الماوس جاهزًا للاستخدام.

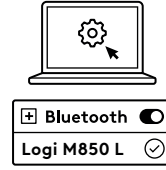

#### إذا كنت ترغب في إقران أجهزة أخرى بالماوس، فاتبع الخطوة التالية:

لإقران الماوس بجهاز آخر، اختر القناة 2 بالضغط لمدة ثانية واحدة على زر الاتصال الموجود أسفل الماوس.

عندما يبدأ مؤشر LED في الوميض، ستكون القناة الثانية جاهزة للإقران عبر اتصال *Bluetooth®* (في حال عدم وميض مؤشر LED في القناة 2، اضغط مطولًا على زر الاتصال لمدة 3 ثوانٍ لتفعيل وضع الإقران).

للتبديل بين الأجهزة، اضغط ضغطة قصيرة على زر الاتصال لاختيار القناة 1 أو 2 أو 3.

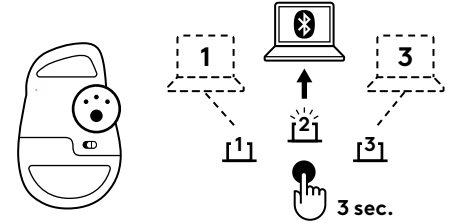

#### قم بتثبيت تطبيق *Logi Options+*

قم بتنزيل تطبيق *Logi Options+* لتخصيص الماوس والاستفادة من الاختصارات المفيدة وجميع إمكانيات هذا الماوس. لتنزيل التطبيق ومعرفة المزيد عن جميع الميزات، انتقل إلى

<https://www.logitech.com/software/logi-options-plus.html>

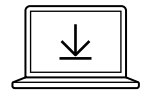

Logi Options+ App  
[logi.com/optionsplus](https://logi.com/optionsplus)

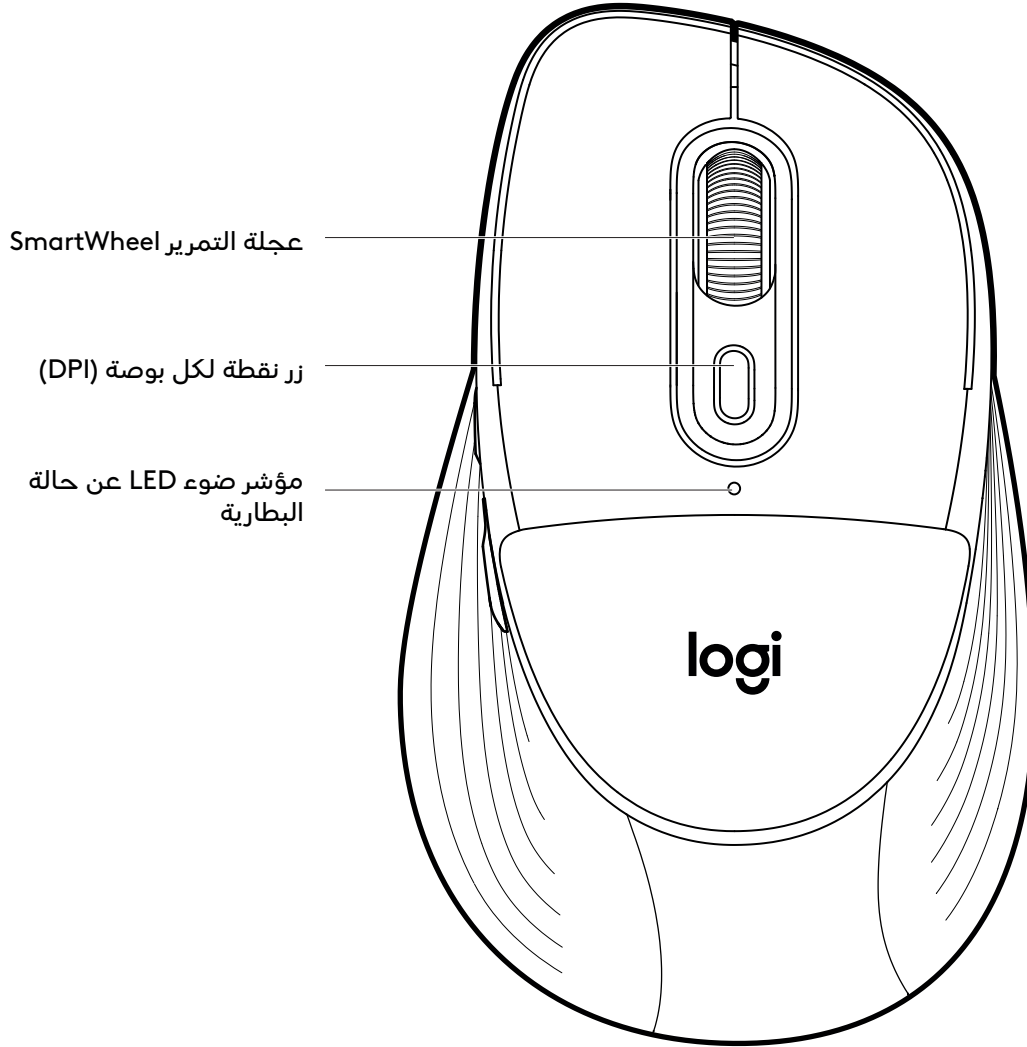

## تعرف على منتجك

عرض من الجهة السفلية

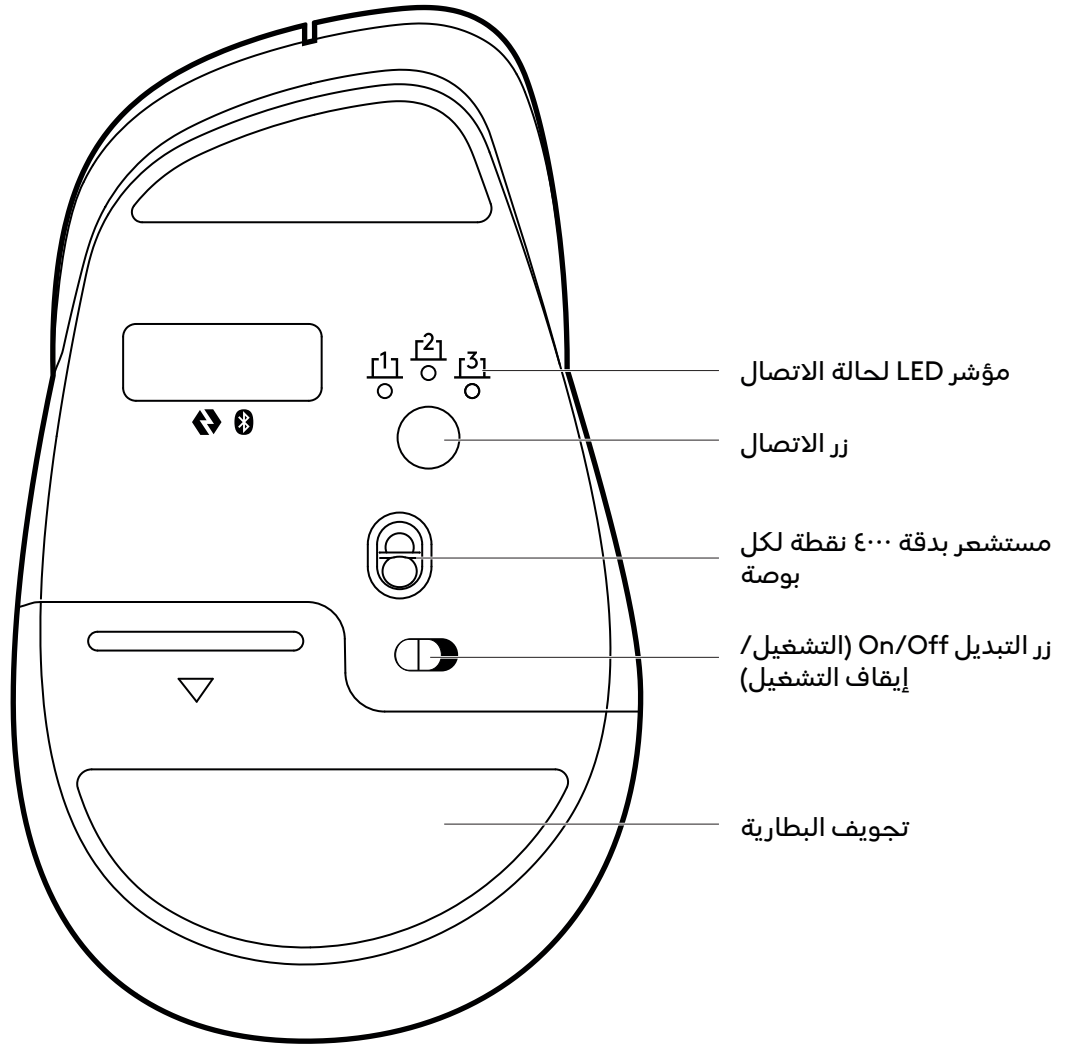

عرض جانبي

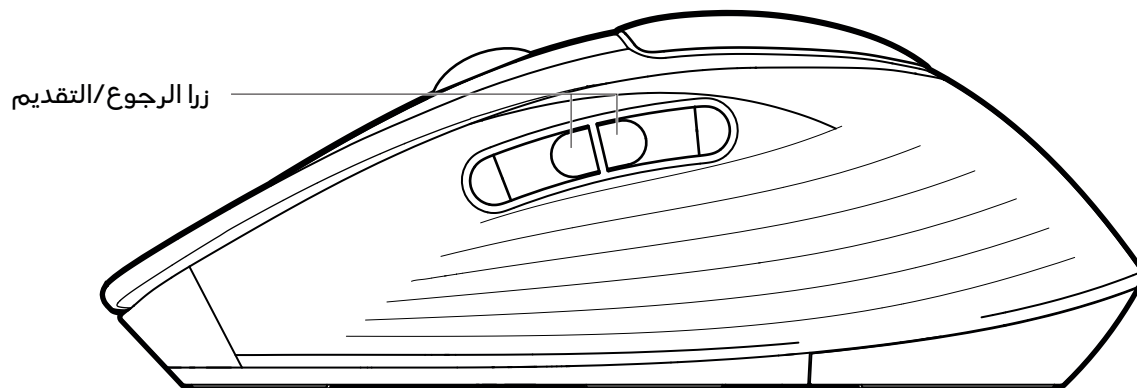

## عجلة SMARTWHEEL الجديدة من LOGITECH المدمجة في هذا الماوس

Signature Comfort Plus M850 - يتميز ماوس SmartWheel - بعجلة تمرير SmartWheel التي تمنحك تمريرًا دقيقًا أو سريعًا فور الحاجة. وبدل بسلاسة بين نمطي التمرير بلمسة خفيفة من إصبعك.

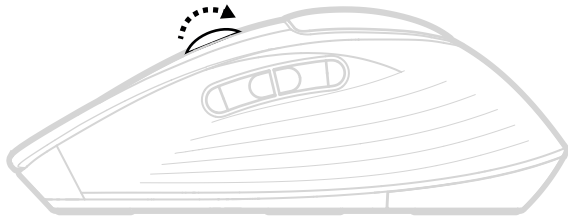

- التمرير سطرًا بسطر (وضع التمرير المتدرج) – يمنحك دقة سطرًا بسطر عند التركيز على التفاصيل. عند التمرير ببطء، ستشعر بكل حركة متدرجة في العجلة. مثالي للقراءة أو التنقل الدقيق بين العناصر والقوائم.

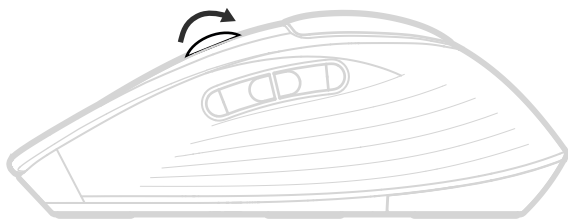

- التمرير فائق السرعة – يمنحك تمريرًا أسرع مع دوران أكثر سلاسة وأقل مقاومة. يمنحك تجربة تمرير أسرع وبجهد أقل. مثالي للتصفح السريع للمستندات الطويلة وصفحات الويب.

## التمرير الأفقي الافتراضي

يمكنك التمرير أفقيًا عبر الماوس الخاص بك.

يتم ذلك من خلال الضغط على زرّين معًا: اضغط مطوّلًا على أحد الأزرار الجانبية أثناء التمرير بعجلة الماوس.

### ملحوظة:

التمرير الأفقي مفعل افتراضيًا في الماوس الخاص بك. يمكنك تخصيص هذه الميزة من علامة التبويب Point & Scroll (التوجيه والتمرير) في برنامج Logitech.

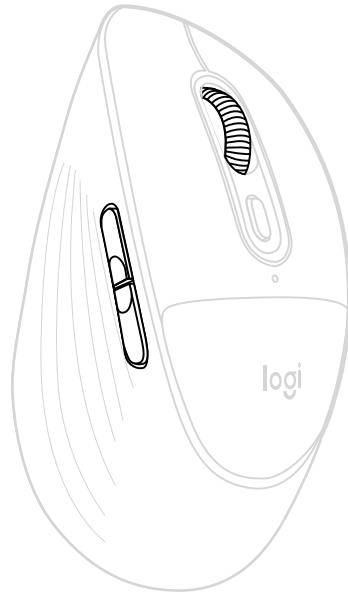

## زرا الرجوع/التقديم

يسهل زرا الرجوع والتقديم عملية التصفح وإنجاز المهام.

للتنقل بين الصفحات، اضغط زر الرجوع أو التقديم لتصفح صفحات الويب أو المستندات، بحسب موقع مؤشر الماوس.

يتيح لك برنامج Logitech تخصيص الأزرار بوظائف مفيدة أخرى، بما في ذلك التراجع/الإعادة، والتنقل في نظام التشغيل، ورفع/خفض الصوت، وغيرها.

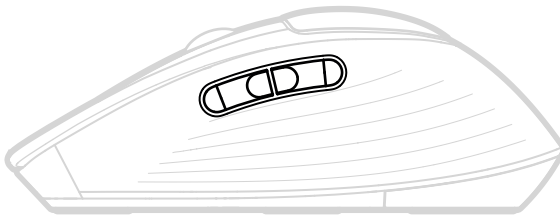

## التحقق من حالة البطارية

يشير مؤشر LED في أعلى الماوس إلى حالة البطارية.

يمكنك تثبيت برنامج Logitech لتلقي إشعارات حالة البطارية، بما في ذلك تنبيهات انخفاض الشحن.

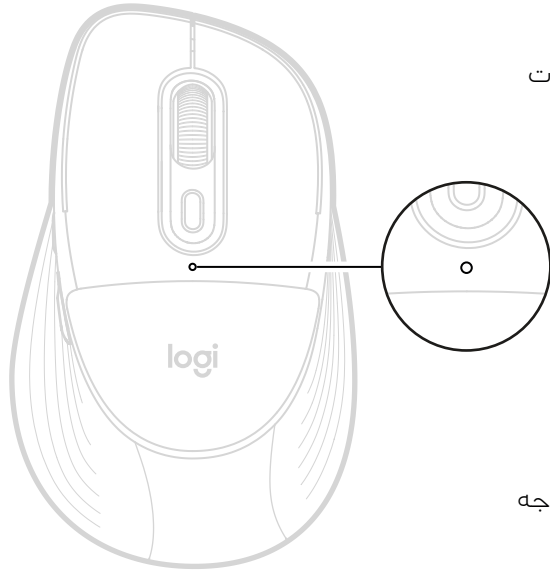

لون مؤشر LED	الحالة	المؤشرات
● 5 ث	ثابتة	من 100% إلى أكثر من 5% من مستوى الشحن
✶ 5 ث	يومض	مستوى حرج (يعادل شهرًا واحدًا من الاستخدام المتوسط) أو أقل.

### ملحوظة:

يومض مؤشر LED الأخضر أو الأحمر في كل مرة يتم فيها تشغيل الجهاز أو خروجه من وضع السكون العميق. يتم الوصول إلى وضع السكون العميق بعد ساعتين من عدم الاستخدام.

## عمر البطارية واستبدالها

- يتطلب بطارية قلووية واحدة بحجم AA
- يصل عمر البطارية المتوقع إلى 24 شهرًا\*
- \* يختلف عمر البطارية باختلاف ظروف الاستخدام.

## تركيب بطارية جديدة

1. اسحب غطاء حجرة البطارية لأسفل ثم أزلها من الماوس.
2. ستظهر لك بطارية الماوس فورًا. أزل البطارية القديمة وضع مكانها بطارية جديدة. تأكد من وضعها بالاتجاه الصحيح، ثم أعد غطاء البطارية إلى مكانه.

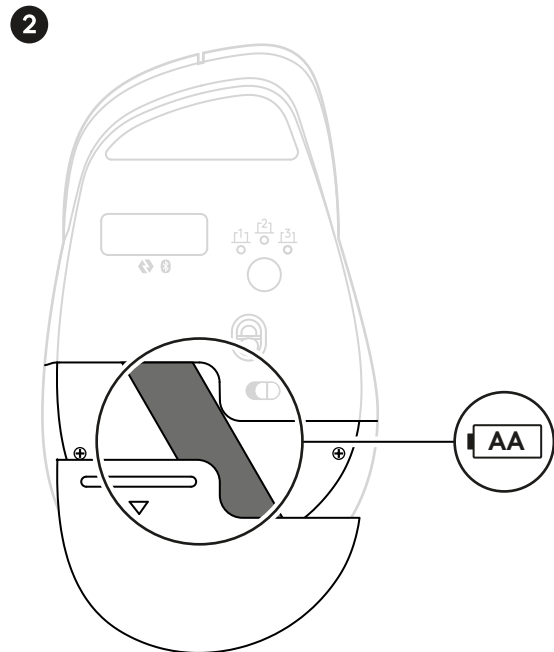
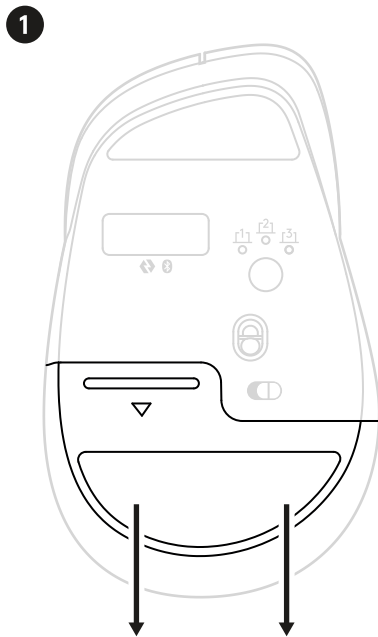

## استبدال وسادة راحة اليد

لقد صُممت وسادة الماوس لتكون قابلة للاستبدال. فإذا كنت بحاجة إلى تركيب وسادة جديدة، يمكنك القيام بذلك باستخدام أداة الإزالة المتوفرة في مجموعة الاستبدال. فهذه الأداة تتيح لك إزالة الوسادة وتركيبها بكل سهولة.

يرجى اتباع الإرشادات أدناه لاستبدالها:

باستخدام أداة الإزالة، يمكنك ببساطة إدخال أحد طرفيها بإحكام عبر خط الفصل بين الغطاء العلوي للماوس والوسادة. تأكد من إدخال الأداة في الجانب العلوي الأيمن من الوسادة، كما هو موضح في الصورة.

اضغط الأداة بإحكام داخل خط الفصل لتجتّب انزلاقها وخدش الماوس.

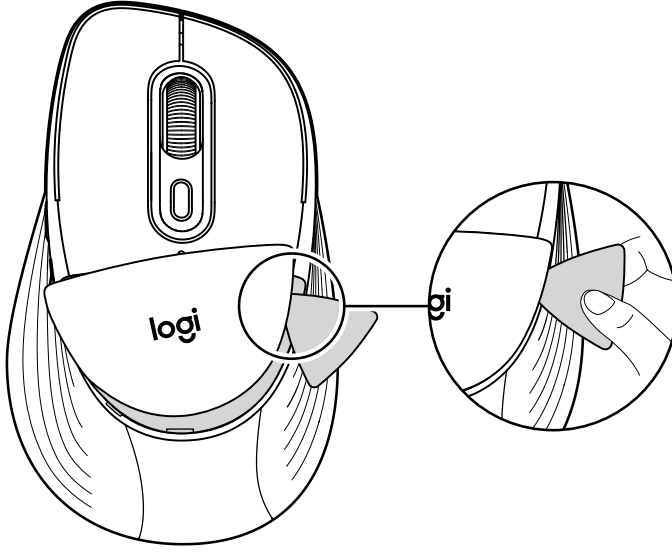

ستبرز قطعة بلاستيكية مع الوسادة من الماوس.

حرّك الأداة إلى الأسفل حول الوسادة لمواصلة فكها على طول الحافة.

ومع الاستمرار في التحريك حولها، ستنفصل الوسادة تمامًا عن الماوس.

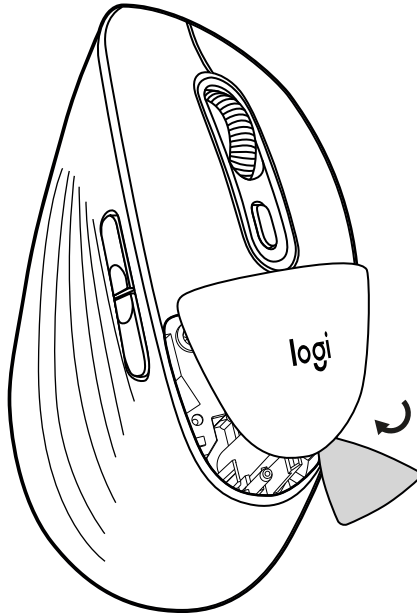

ضع الوسادة الجديدة على الماوس واضغط عليها بإحكام حتى تثبت في مكانها.

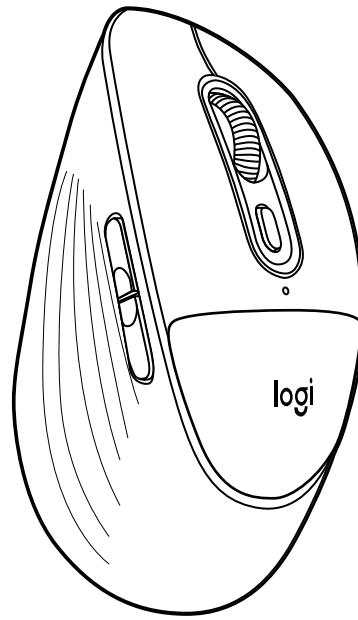

أصبح الماوس جاهزًا للاستخدام مرة أخرى.

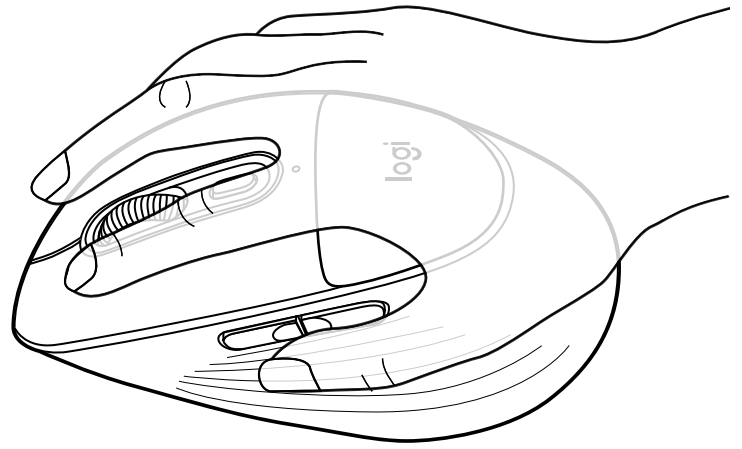

[logitech.com/support/M850L](https://logitech.com/support/M850L)

## למידע נוסף על המוצר שלך

### חבר את העכבר למכשיר שלך

ניתן לחבר את העכבר למכשיר באמצעות חיבור Bluetooth® Low Energy (BLE) ישיר:

#### כדי להתאים דרך Bluetooth®:

##### שלב 1

משוך והסר את הלשונית מהעכבר. העכבר יופעל באופן אוטומטי. ערוץ 1 יהיה מוכן להתאמה.

נורית LED לבנה בצד התחתון של העכבר (על נורית LED מספר 1 של Easy-Switch) תתחיל להבהב.



##### שלב 2

פתח את העדפות Bluetooth® במכשיר שלך. הוסף ציוד היקפי חדש על ידי בחירת העכבר מרשימת ההתקנים שלך (ודא שבחרת את אותו מספר דגם שחרוט מתחת לעכבר שלך) והעכבר שלך יהיה מוכן לשימוש.

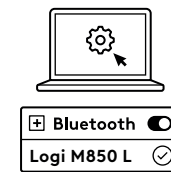

#### אם ברצונך לחבר התקנים נוספים לעכבר שלך, בצע את השלב הבא:

כדי לחבר את העכבר למכשיר נוסף, בחר ערוץ 2 על ידי לחיצה קצרה (שנייה אחת) על כפתור החיבור שמתחת לעכבר.

כאשר נורית ה-LED מתחילה להבהב, הערוץ השני יהיה מוכן לצימוד דרך חיבור Bluetooth® (אם נורית ה-LED בערוץ 2 לא מתחילה להבהב, לחצו לחיצה ארוכה על כפתור החיבור למשך 3 שניות כדי להפעיל את מצב הצימוד).

כדי לעבור בין מכשירים, פשוט לחצו לחיצה קצרה על כפתור החיבור בין ערוץ 1, 2 או 3.

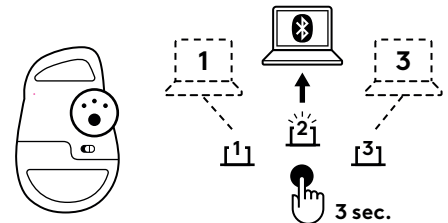

#### התקנת אפליקציית Logi Options+

הורידו את אפליקציית Logi Options+ כדי להתאים אישית את העכבר שלכם וליהנות מקיצורי דרך שימושיים ומכל האפשרויות שיש לעכבר הזה להציע. כדי להוריד וללמוד עוד על מגוון התכונות המלא, בקרו באתר <https://www.logitech.com/software/logi-options-plus.html>

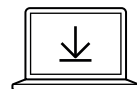

Logi Options+ App  
[logi.com/optionsplus](https://logi.com/optionsplus)

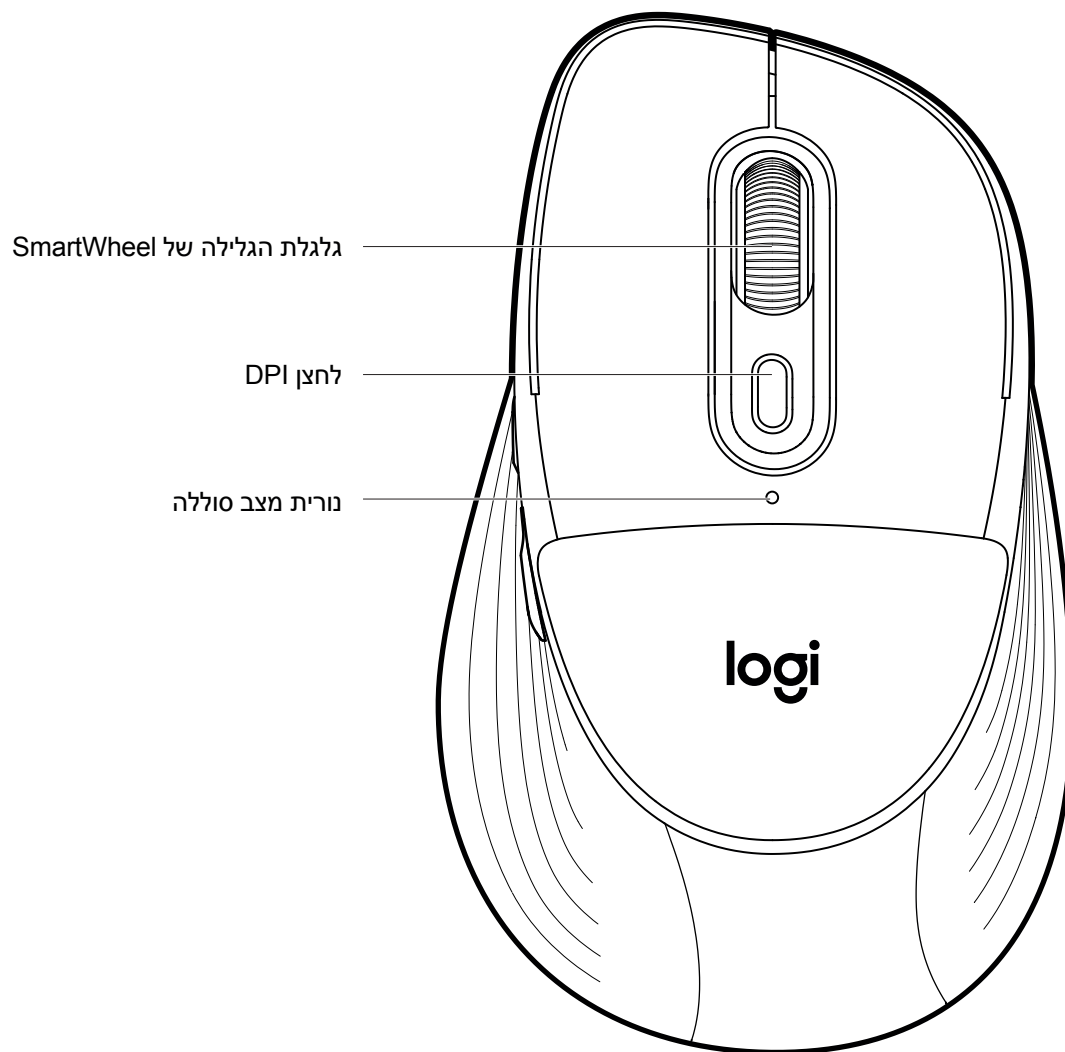

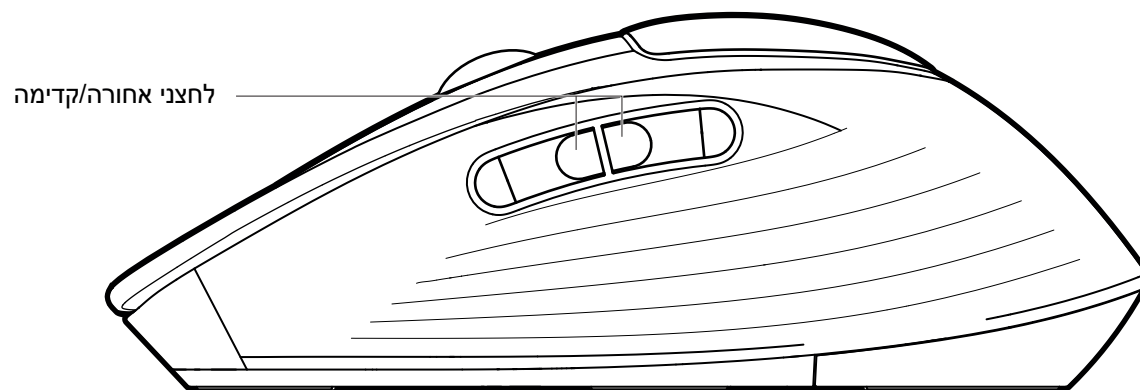
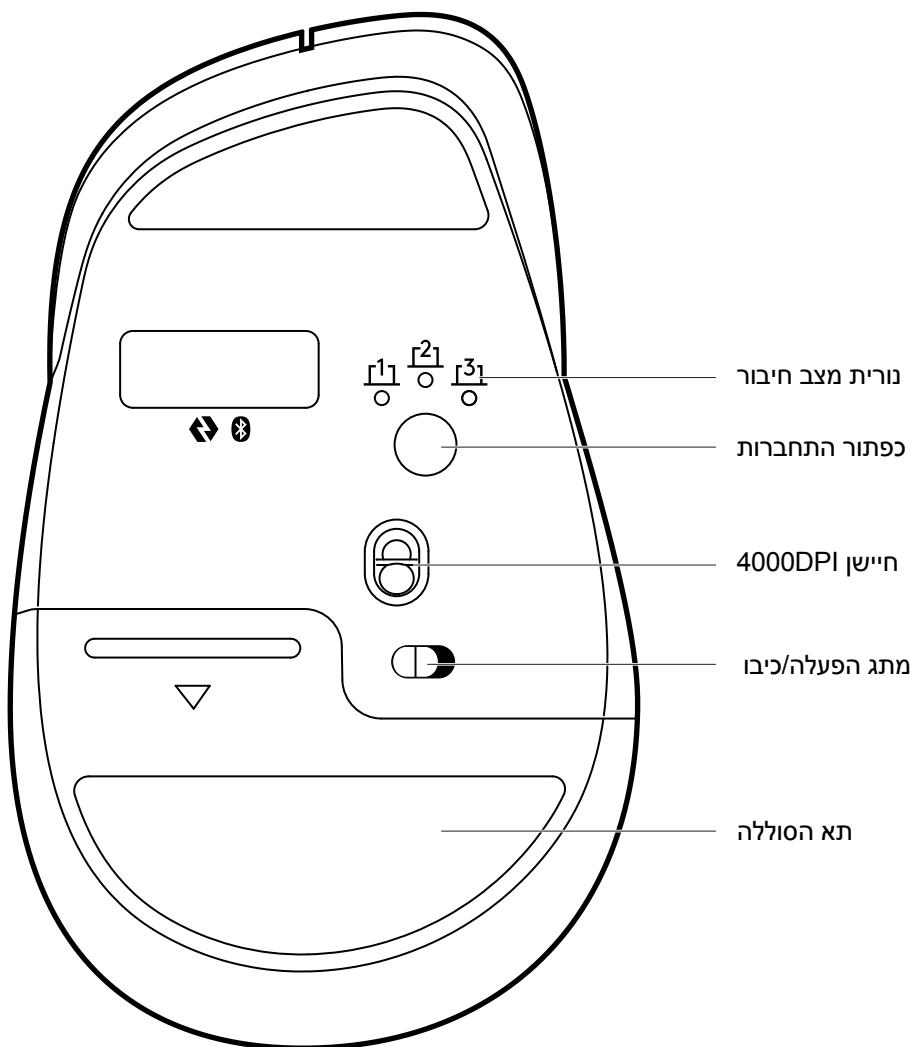

## ה-SMARTWHEEL החדש שלנו של LOGITECH על העכבר שלכם

SmartWheel - עכבר Signature Comfort Plus M850 L כולל גלילה באמצעות SmartWheel המספקת דיוק או מהירות ברגע שאתם צריכים אותה. עבור בצורה חלקה בין שני סגנונות הגלילה הללו בהינף אצבע.



- גלילה שורה אחר שורה (מחגר) - קבל דיוק שורה אחר שורה כשאתה צריך להתמקד בפרטים. גללו לאט, תרגישו כל צעד על הגלגל. אידיאלי לקריאה או ניווט מדויק של פרטים ורשימות.

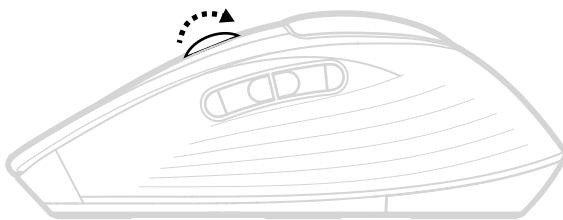

- גלילה סופר מהירה - גלילה מהירה יותר עם פחות חיכוך וסיבוב. זה יאפשר לך לגלול מהר יותר ועם פחות מאמץ. אידיאלי לסריקה מהירה של מסמכים ארוכים ודפי אינטרנט.

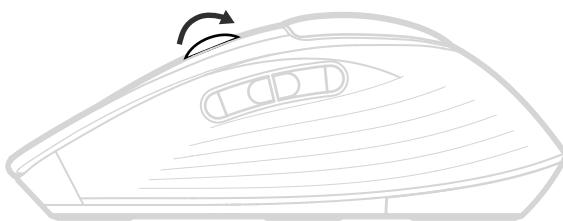

## גלילה אופקית וירטואלית

ניתן לגלול אופקית בעזרת העכבר.

זה נעשה באמצעות שילוב של שני כפתורים: לחץ והחזק את אחד מכפתורי הצד וגלול בו זמנית עם הגלגל.

### הערה:

גלילה אופקית מופעלת כברירת מחדל בעכבר שלך. ניתן להתאים אישית תכונה זו בכרטיסייה Point & Scroll בתוכנת Logitech.

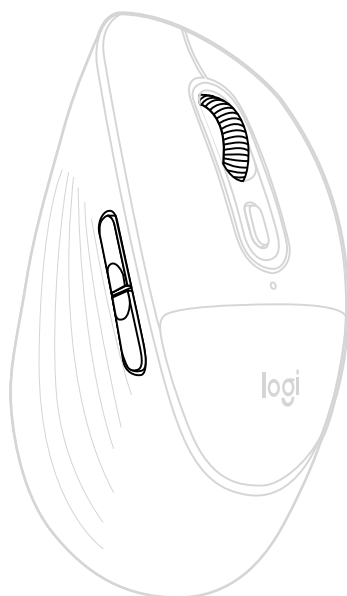

## לחצני אחורה/קדימה

כפתורי "הקודם" ו"הבא קדימה" משפרים את הניווט ומפשטים משימות.

כדי לנווט אחורה וקדימה, לחץ על כפתור "חזור" או "קדימה" כדי לנווט בדפי אינטרנט או מסמכים, בהתאם למיקום מצביע העכבר.

תוכנת Logitech מאפשרת לך להקצות פונקציות שימושיות נוספות לכפתורים, כולל ביטול/ביצוע חוזר, ניווט במערכת ההפעלה, הגברה/הנמכה של עוצמת קול ועוד.

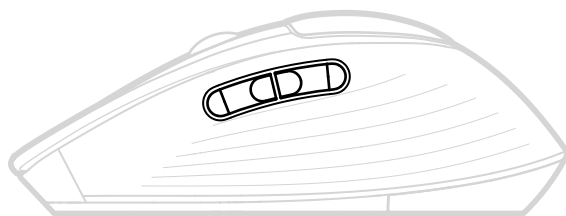

## בדיקת מצב הסוללה

נורית ה-LED בחלק העליון של העכבר מציינת את מצב הסוללה. ניתן להתקין תוכנת Logitech כדי לקבל התראות על מצב סוללה, כולל אזהרות על טעינה נמוכה.

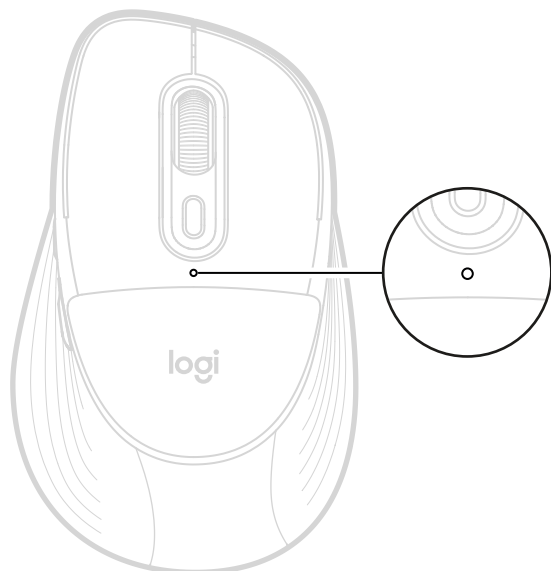

צבע נורית LED	מצב	אינדיקציות
● 5 שני	יציב	טעינה מ-100% עד <math>5\%</math>
✖ 5 שני	מהבהב לאט	רמה קריטית (שווה ערך לשימוש חצוי של חודש אחד) או פחות.

### הערה:

נורית הLED הירוקה או האדומה תהבהב בכל פעם שהמכשיר מופעל או מתעורר משינה עמוקה. שינה עמוקה מושגת לאחר שעתיים של חוסר פעילות.

## חיי סוללה והחלפה

- דורש סוללת אלקליין AA אחת
- חיי סוללה צפויים עד 24 חודשים\*
- \* חיי הסוללה משתנים בהתאם לתנאי השימוש

## התקנת סוללה חדשה

1. החלק את מכסה תא הסוללה כלפי מטה והסר אותו מהעכבר.
2. מיד תראו את הסוללה של העכבר. הסר את הישן והחלף אותו בחדש. ודא שהוא פונה לכיוון הנכון ולאחר מכן החזר את מכסה הסוללה למקומו.

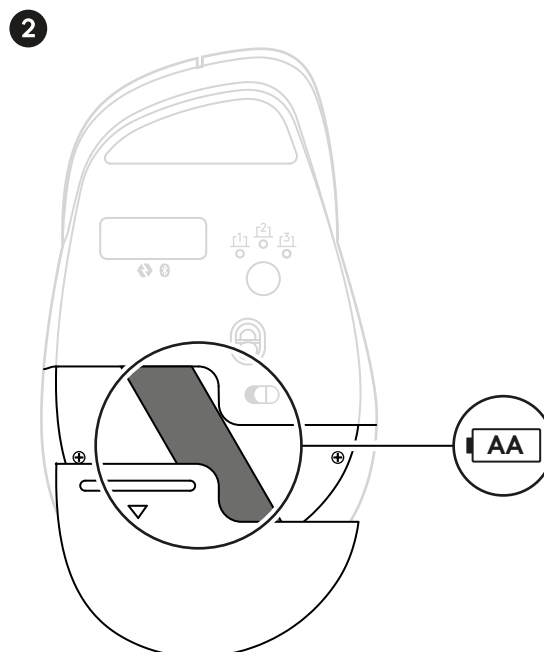
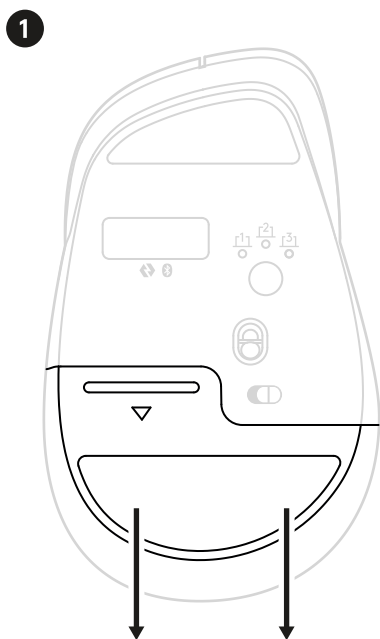

## החלפת כרית כף היד

הכרית שעל העכבר שלך נועדה להיות ניתנת להחלפה. אם עליך להתקין כרית חדשה, תוכל לעשות זאת באמצעות כלי ההדחה המצורף לערכת ההחלפה. כלי זה מאפשר הסרה והתקנה קלות.

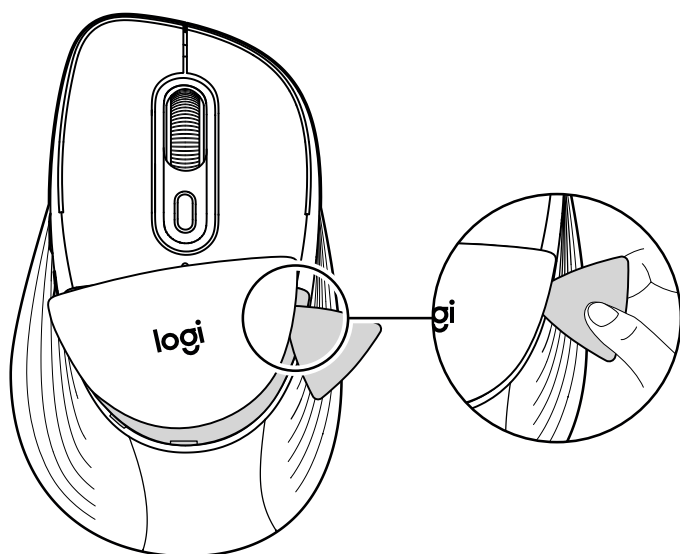

אנא עקבו אחר ההוראות הבאות כדי להחליף אותו:

בעזרת כלי הבחירה, פשוט הכניסו בחוזקה אחת מפינותיו דרך קו הפיצול שבין מארז העכבר העליון לכרית. ודא שאתה מכניס את הכלי לצד הימני העליון של הכרית כפי שמוצג בתמונה.

לחץ את הכלי בחוזקה לתוך קו הפרידה כדי למנוע מהכלי להחליק החוצה ולשרוט את העכבר.

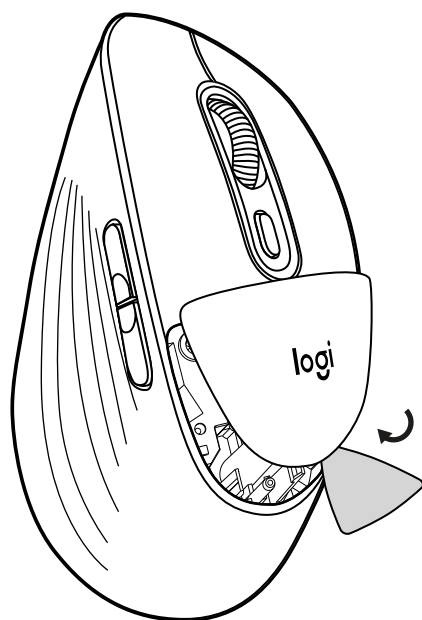

מבנה פלסטיק עם הכרית יקפוץ מהעכבר שלך.

החלק את הכלי מטה סביב הכרית כדי להמשיך ולשחרר אותו מעבר לקו הגבול שלו.

כשאתה זז, הכרית תצא לחלוטין מהעכבר.

החזירו את הכרית החדשה לעכבר ולחצו עליה בחוזקה עד שתחזור למקומה.

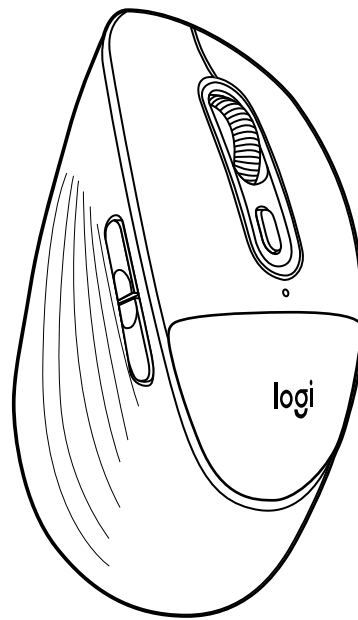

העכבר מוכן לשימוש חוזר.

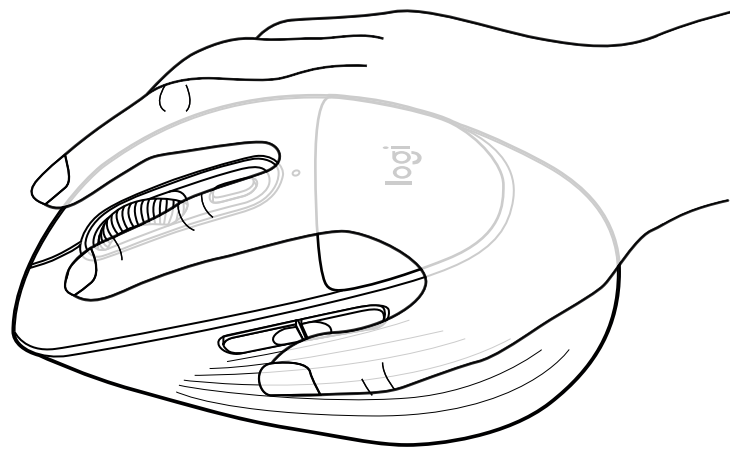

[logitech.com/support/M850L](https://logitech.com/support/M850L)

## 了解产品

### 将鼠标连接到设备

您可以通过直接蓝牙™ 低功耗 (BLE) 连接将鼠标与设备进行配对：

#### 通过蓝牙™ 配对：

##### 第 1 步

从鼠标上取下拉片。其会自动开启。通道 1 将可以进行配对。

鼠标底部的白色 LED 灯 (Easy-Switch LED 1 号) 将开始闪烁。



##### 第 2 步

在设备上打开蓝牙™ 偏好设置。从设备列表中选择鼠标以添加新的外围设备（确保选择刻于鼠标下方的相同型号），您的鼠标就可以使用了。

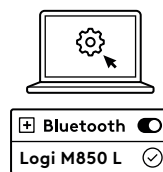

#### 如果要将其他设备与鼠标配对，请按照下一个步骤操作：

要将鼠标与其他设备配对，请短按（1 秒）鼠标下方的连接按钮，选择通道 2。

当 LED 开始闪烁时，第二个通道即准备好通过蓝牙™ 连接进行配对（如果通道 2 的 LED 并未开始闪烁，请长按连接按钮 3 秒以激活配对模式）。

要在设备之间切换，只需短按连接按钮即可切换通道 1、2 或 3。

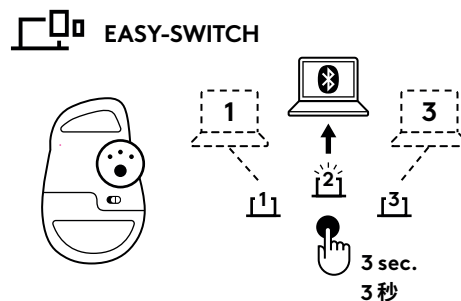

### 安装 Logi Options+ App

下载 Logi Options+ App 来自定义设置鼠标，充分利用鼠标的便捷快捷键等全部功能。欲下载和了解更多功能信息，请访问

<https://www.logitech.com/software/logi-options-plus.html>

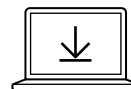

Logi Options+ App  
[logi.com/optionsplus](https://logi.com/optionsplus)

## 了解您的产品

### 俯视图

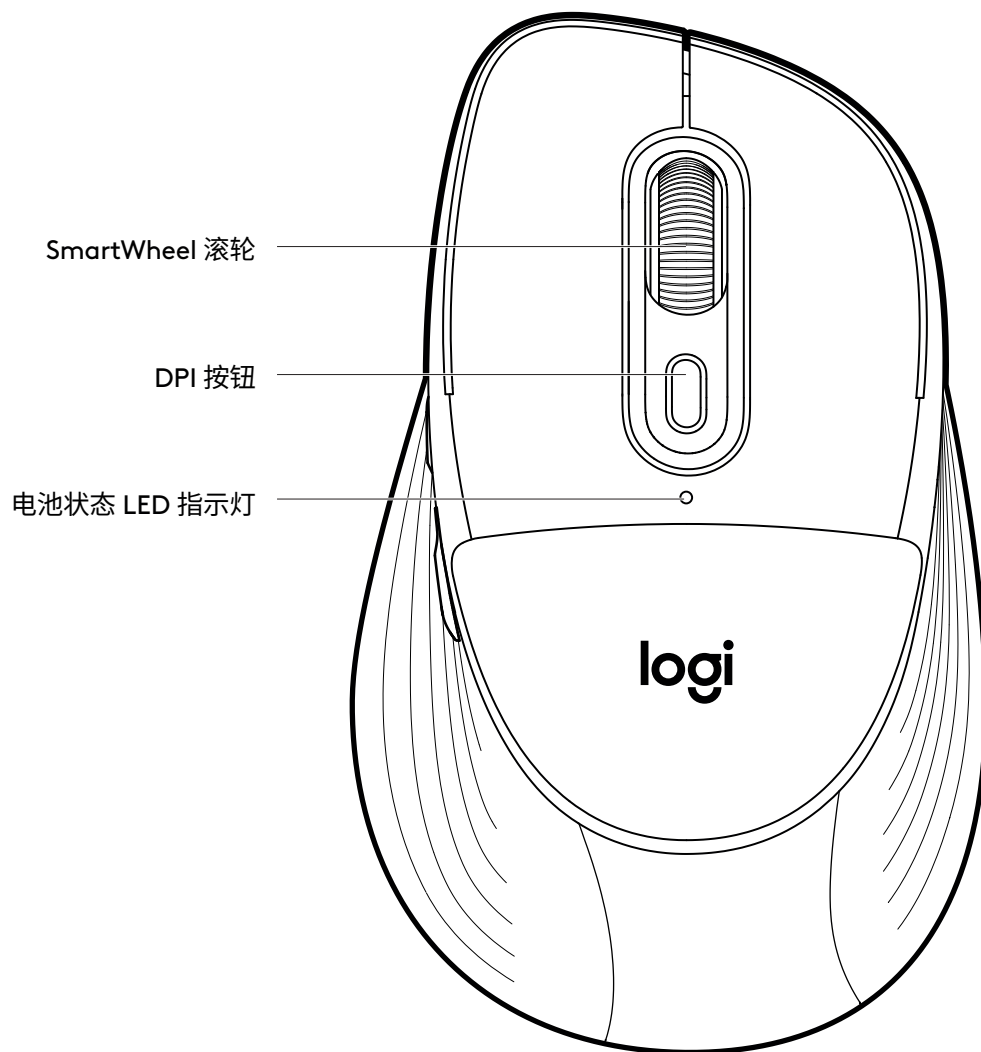

# 了解您的产品

## 底视图

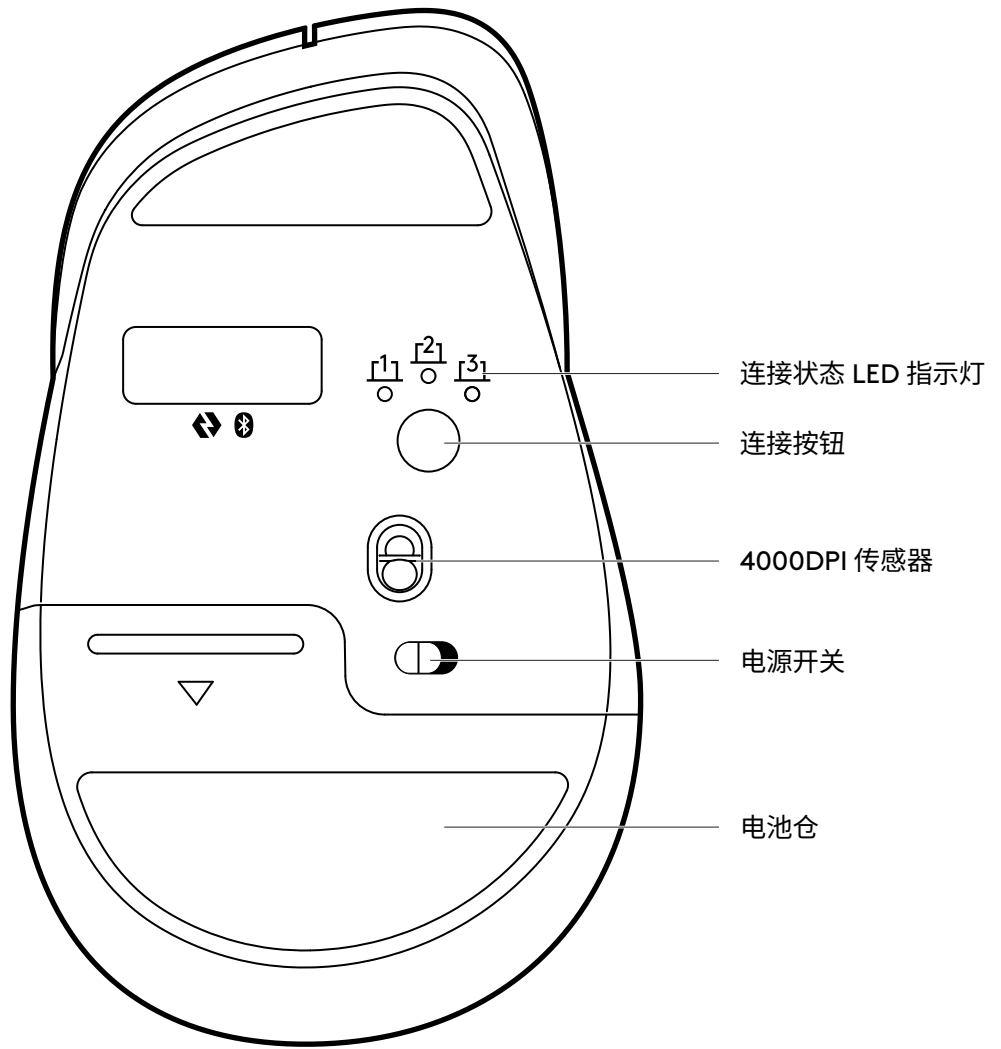

## 侧视图

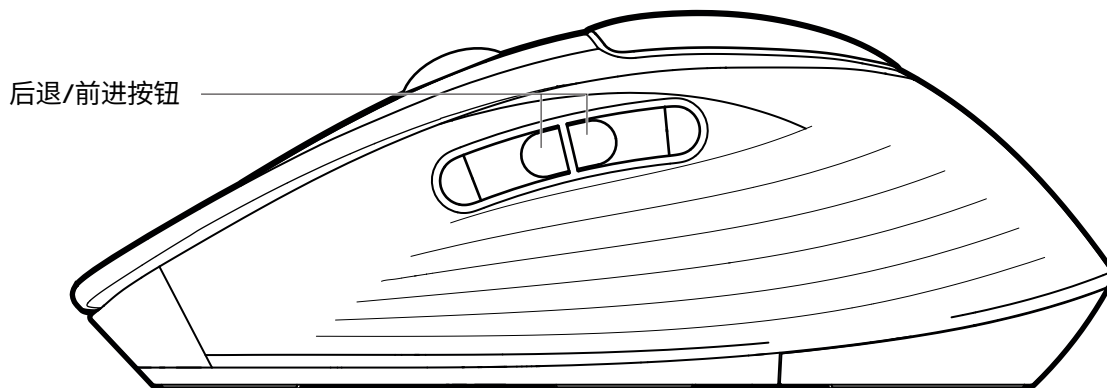

## 鼠标的罗技全新 LOGITECH SMARTWHEEL

SmartWheel - Signature Comfort Plus 鼠标 M850 L 搭载 SmartWheel 滚动功能, 可根据需求提供精准度或速度。轻弹手指即可在这两种滚动模式之间顺畅切换。



- 逐行 (棘轮) 滚动 - 当您需要关注细节时获得逐行精度。慢慢滚动, 你可以感受到滚轮前进的每一步。非常适合阅读或精确导航项目和列表。

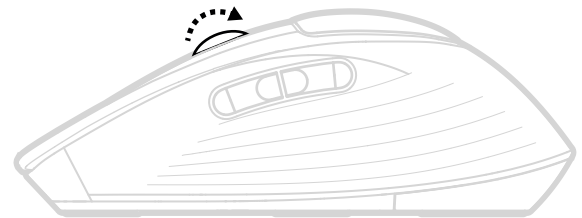

- 疾速滚动 - 滚动速度更快, 转动时的摩擦更少。这将使您的鼠标滚动得更快, 而且更省力。非常适合快速浏览长文档和网页。

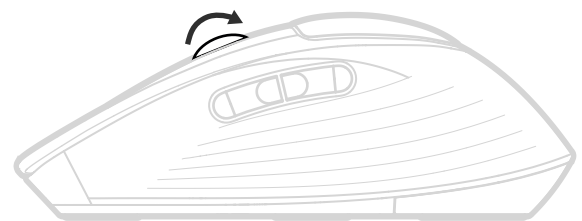

## 虚拟水平滚动

您可以使用鼠标进行水平滚动。

此操作通过两个组合按钮完成：按住侧按钮之一，并同时滚动滚轮。

### 注：

鼠标的水平滚动默认开启。可以在罗技软件的“指向和滚动”选项卡中自定义此功能。

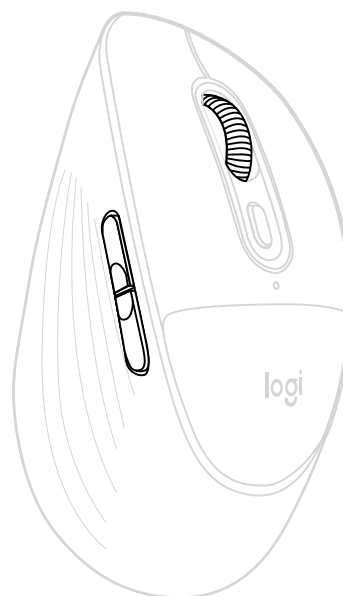

## 后退/前进按钮

后退和前进按钮可提升浏览体验，简化任务操作。

要后退和前进，按下后退或前进按钮即可在网页或文档页面之间导航（取决于鼠标指针所在位置）。

使用罗技软件，您可以为按钮分配其他有用的功能，包括撤销/重做、操作系统导航、音量上升/下降等。

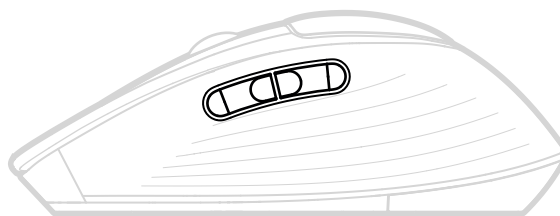

## 检查电池状态

鼠标顶部的 LED 指示灯可指示电池状态。

安装罗技软件，即可接收电池状态通知，包括低电量警告。

LED 颜色	状态	指示
● 5 秒	常亮	100% 至 5% 电量
✶ 5 秒	闪烁	极低 (相当于 1 个月中位使用时间) 或更低。

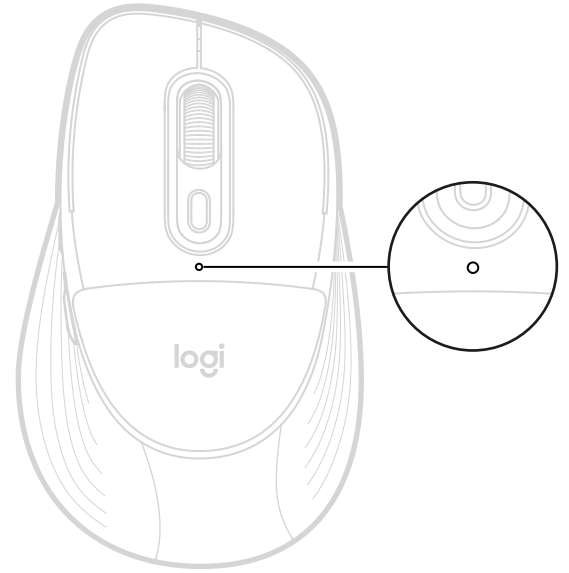

### 注:

每次设备开启或从深度睡眠唤醒时，绿色或红色 LED 都会闪烁。不活动 2 小时后进入深度睡眠。

## 电池使用时长和更换

- 要求 1 节 AA 碱性电池
- 预期电池使用时长最长 24 个月\*

\* 鼠标电池使用时长基于每天8小时办公场景使用测算。电池使用时长依用户及计算条件而异。

## 安装新电池

1. 向下滑动电池仓盖，然后将其从鼠标上取下。
2. 随即可看到鼠标的电池。取出旧电池并更换新电池。确保电池朝向正确方向，然后重新装上电池盖。

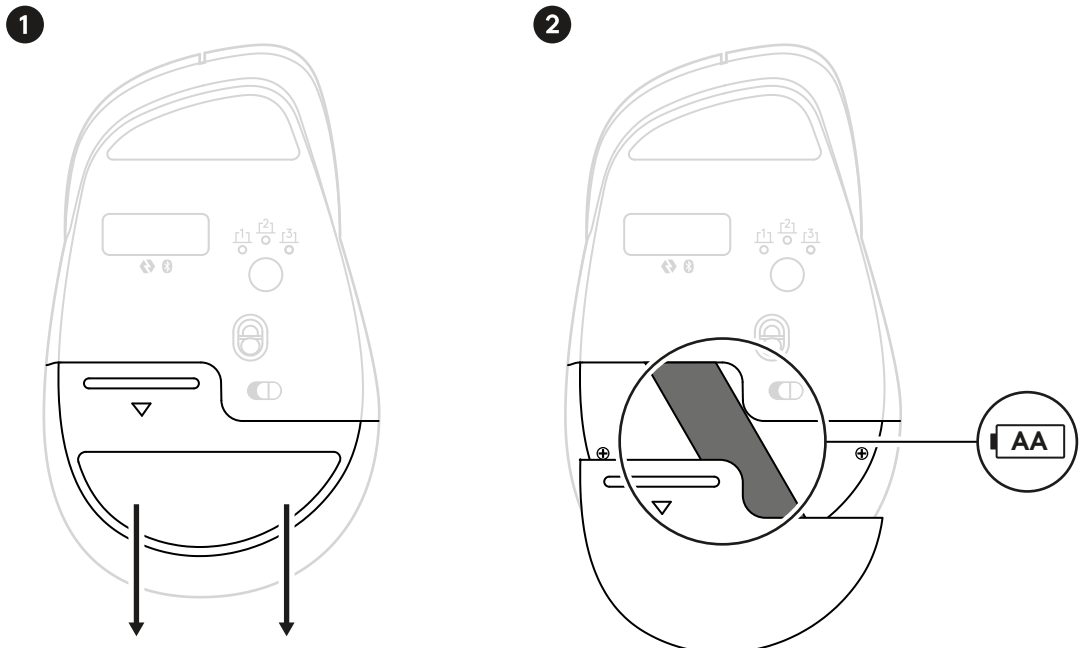

## 更换掌垫

您的鼠标垫采用可更换设计。如需安装新掌垫，可使用更换套件中随附的拆卸工具 进行操作。该工具便于拆卸和安装。

请按照以下说明进行更换：

使用拆卸工具，只需将其一角牢固地插入鼠标顶壳与掌垫之间的分割线。请确保将工具插入靠近掌垫右上角的位置，如图所示。

将工具稳稳地压入分模线，以防止工具滑出并刮伤您的鼠标。

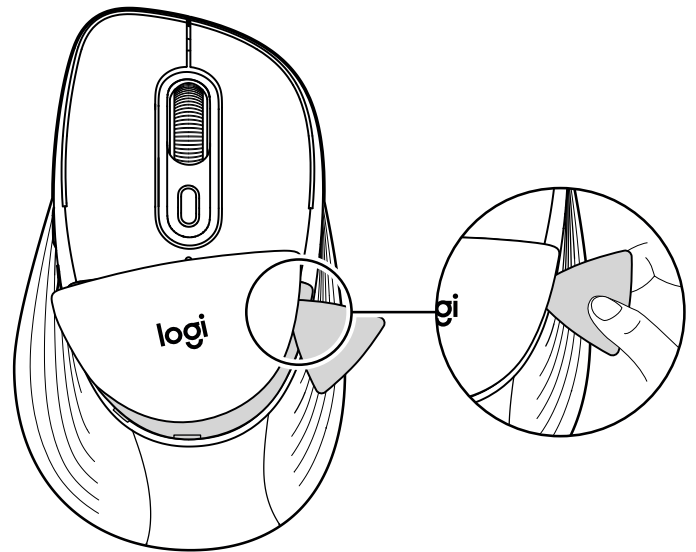

一个带有掌垫的塑料结构将从鼠标中弹出。

将工具沿着掌垫周围向下滑动，继续将其从边缘接缝处逐一脱钩。

当您沿着边缘继续操作时，掌垫会完全从鼠标上脱离。

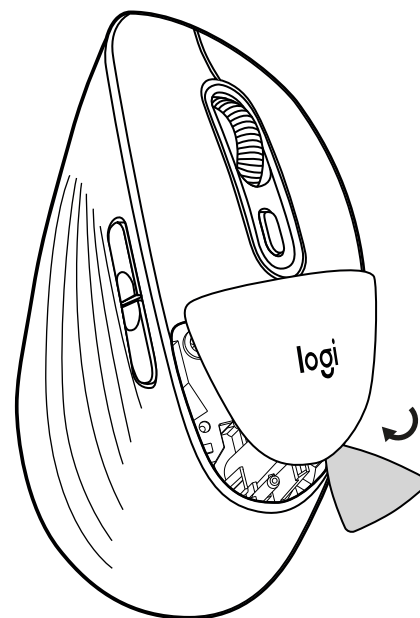

将新的掌垫装回鼠标上，并牢牢按压，直到它回到原位。

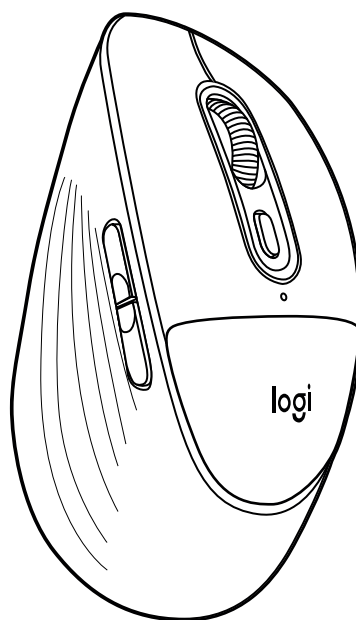

现在鼠标已准备好，可以再次使用了。

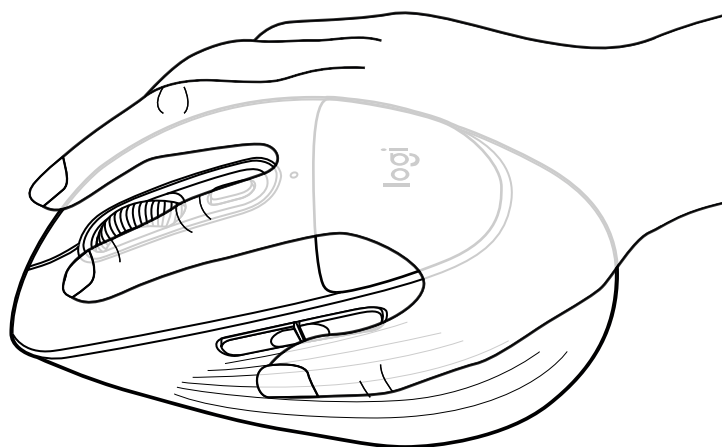

[logitech.com/support/M850L](https://logitech.com/support/M850L)

## 瞭解關於您產品的更多資訊

### 將滑鼠連線到您的裝置

您可以透過直接的藍牙® 低耗電 (BLE) 連線將滑鼠與裝置進行配對：

#### 若要透過藍牙™ 配對：

##### 步驟 1

取下滑鼠的拉條標籤。滑鼠會自動開啟電源。第 1 頻道即可開始配對。

滑鼠底部的白色 LED 燈 (Easy-Switch LED 第 1 號) 會開始閃爍。



##### 步驟 2

開啟裝置的藍牙® 偏好設定。從裝置清單中選取滑鼠以新增週邊裝置 (請確認選取的型號與滑鼠底部刻印的型號相同)，然後即可開始使用。

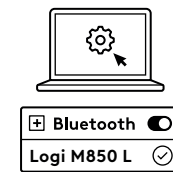

#### 若要將滑鼠配對至其他裝置，請按照下一步操作：

若要將滑鼠與其他裝置配對，請短按 (1 秒) 滑鼠底部的連線按鈕以選取第 2 頻道。

LED 燈開始閃爍時，第 2 頻道即可透過藍牙® 連線進行配對 (若第 2 頻道的 LED 燈未閃爍，請長按連線按鈕 3 秒以啟動配對模式)。

若要在裝置間切換，只需短按連線按鈕，即可在第 1、2、3 頻道間循環切換。

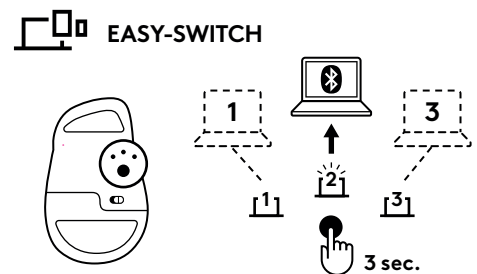

### 安裝 Logi Options+ App

下載 Logi Options+ App 即可自訂滑鼠，享受便利捷徑與各項強大功能。若要下載並深入瞭解完整功能，請前往

<https://www.logitech.com/software/logi-options-plus.html>

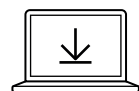

Logi Options+ App  
[logi.com/optionsplus](https://www.logitech.com/optionsplus)

## 瞭解您的產品

### 上視圖

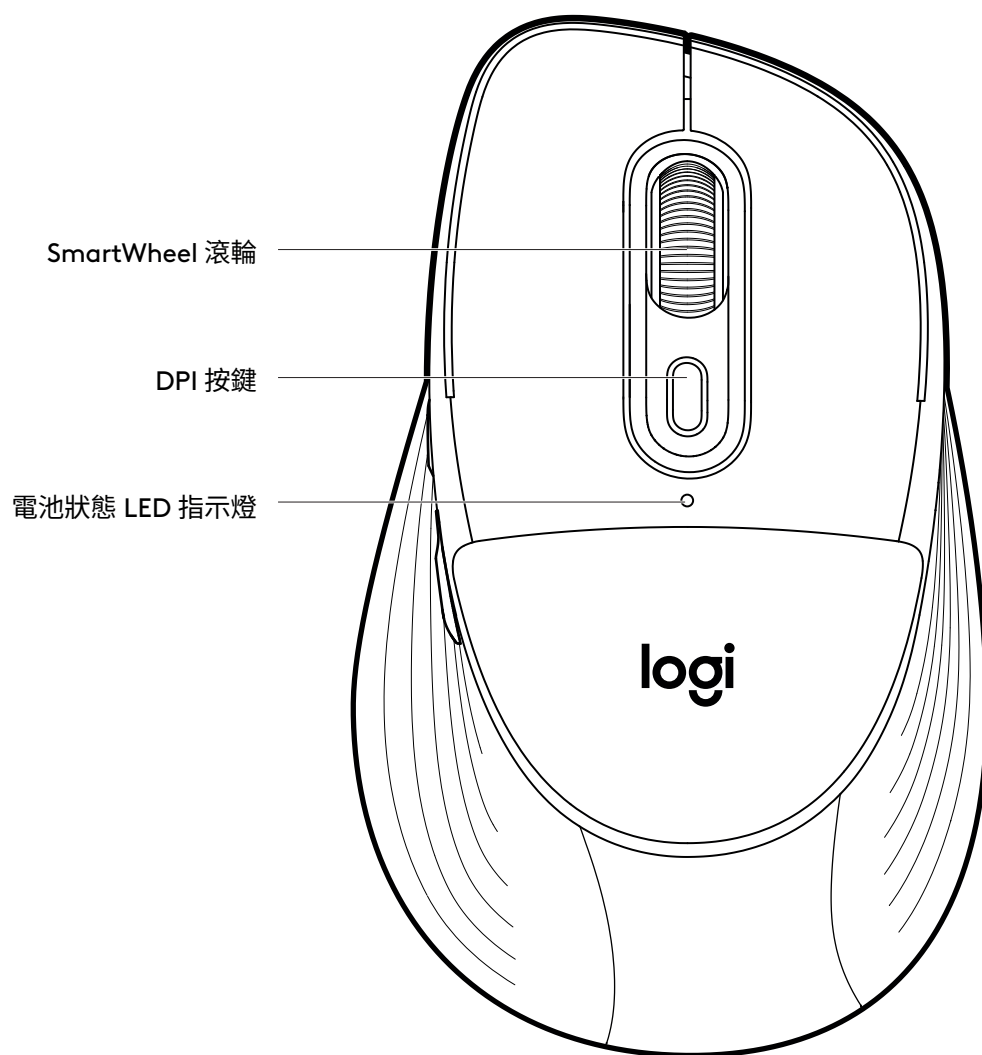

## 瞭解您的產品

### 底視圖

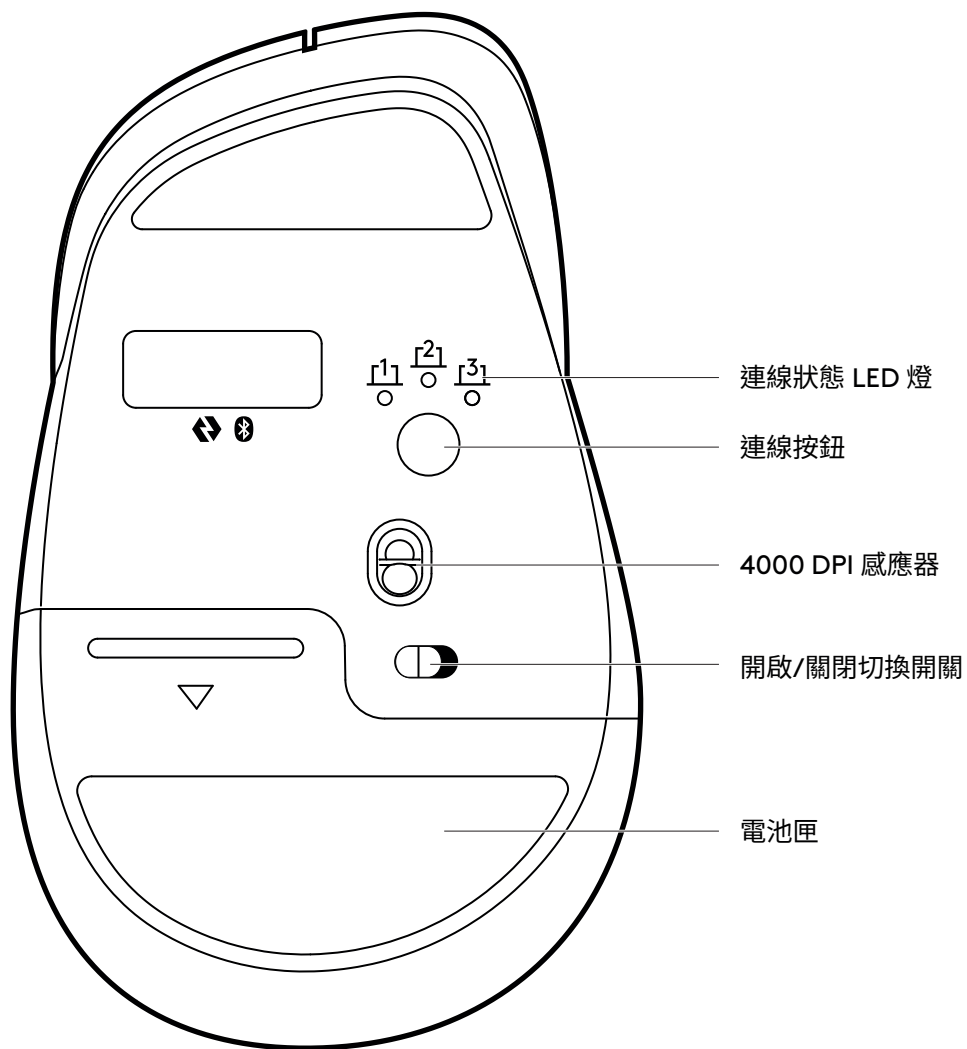

### 側視圖

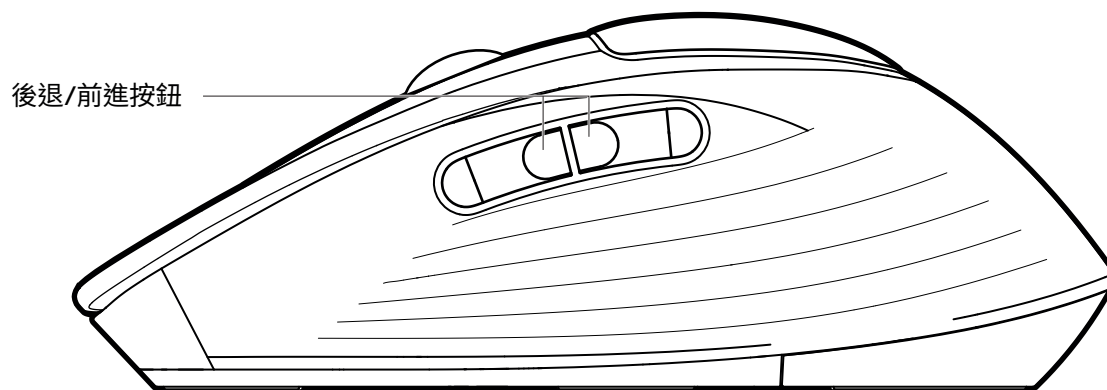

## 滑鼠搭載全新 LOGITECH SMARTWHEEL

SmartWheel — Signature Comfort Plus 滑鼠 M850 L 搭載 SmartWheel 捲動功能，隨時提供所需的精準度與速度。只要輕撥手指，即可在這兩種捲動方式間流暢切換。



- 逐行 (分段) 捲動 — 在需要專注細節時，提供逐行捲動的精準度。緩慢捲動時，能感覺到滾輪的每個刻度。適合閱讀或精準瀏覽項目與清單。

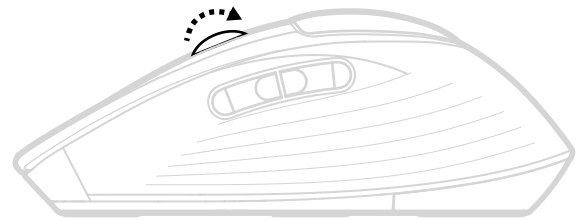

- 超高速捲動 — 轉動摩擦力更小，帶來更快的捲動體驗。讓您更省力、更快速地捲動。適合快速瀏覽長篇文件與網頁。

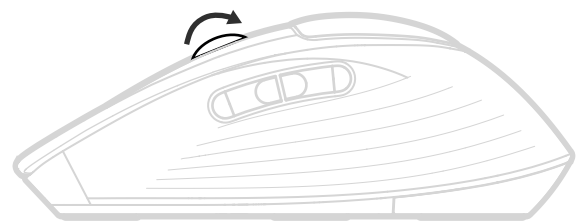

## 虛擬水平捲動

您可以使用滑鼠水平捲動。

可透過雙按鈕組合完成：按住其中一個側邊按鈕，同時轉動滾輪。

### 請注意：

滑鼠預設會開啟水平捲動功能。您可以在 Logitech 軟體的「指標與捲動」標籤中自訂此功能。

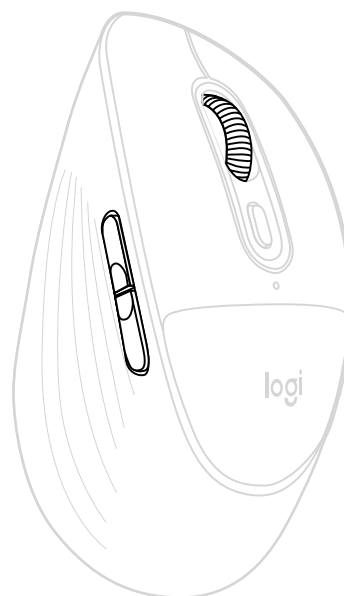

## 後退/前進按鈕

後退與前進按鈕可提升導覽體驗並簡化工作。

若要後退與前進，請按下後退或前進按鈕來導覽網頁或文件 (取決於滑鼠指標位置)。

Logitech 軟體可讓您為按鈕指派其他實用功能，包含復原/重做、作業系統導覽、音量調高/調低等。

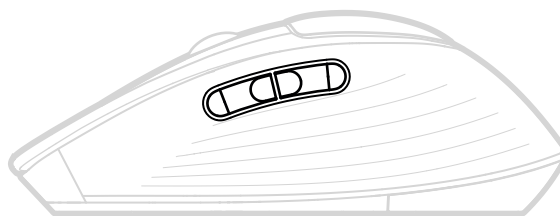

## 檢查電池狀態

滑鼠頂部的 LED 燈會顯示電池狀態。

您可以安裝 Logitech 軟體以接收電池狀態通知，包含低電量警告。

LED 指示燈顏色	狀態	意義
● 5 秒	恆亮	100% 至 >5% 電量
✶ 5 秒	閃爍	極低電量 (相當於 1 個月中度使用) 或更低。

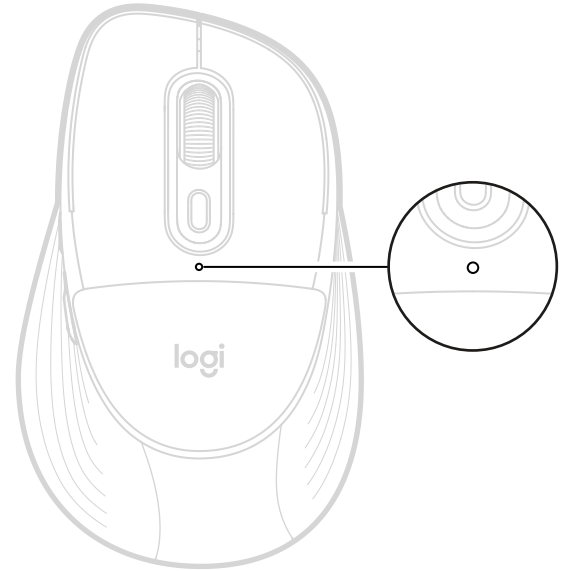

### 請注意：

每次裝置開啟或從深度睡眠喚醒時，綠色或紅色 LED 燈都會閃爍。閒置 2 小時後會進入深度睡眠。

## 電池壽命與更換

- 需要 1 個 3 號 AA 鹼性電池
- 預計電池壽命最高可達 24 個月\*

\*電池壽命視使用狀況而異。

## 安裝新電池

1. 將電池外蓋向下滑動並從滑鼠取下。
2. 隨即可見滑鼠電池。取出舊電池並更換為新電池。確認電池朝向正確方向，然後蓋回電池蓋。

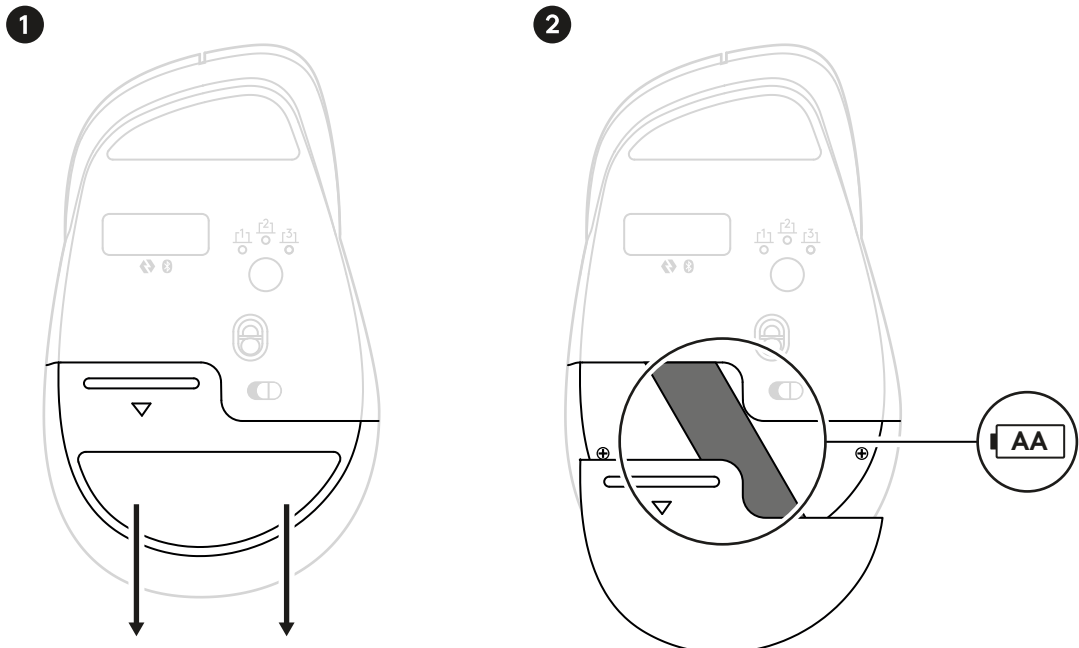

## 更換掌墊

滑鼠掌墊採可更換設計。若需安裝全新掌墊，請使用更換套件隨附的拆卸工具。使用此工具即可輕鬆拆裝。

請按照以下指示更換：

只要將拆卸工具的一角，確實插入滑鼠上蓋與掌墊間的接縫處即可。請務必如圖所示，將工具插入掌墊的右上側。

將工具用力壓入接縫中，避免滑出而刮傷滑鼠。

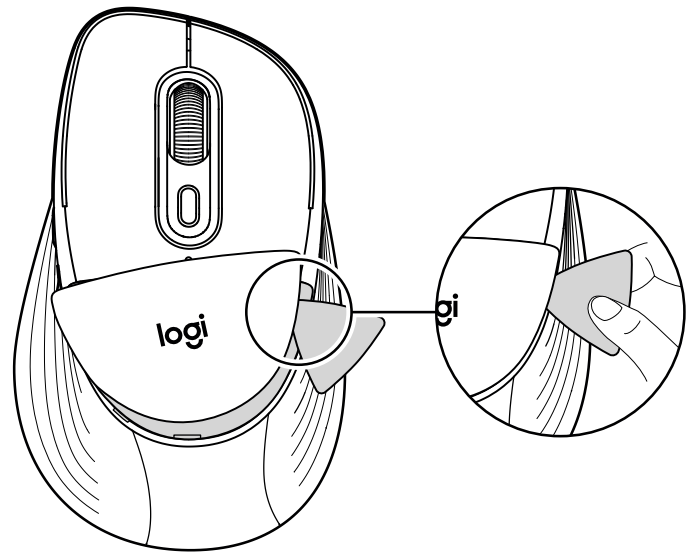

包含掌墊的塑膠結構便會從滑鼠彈出。

沿著掌墊向下滑動工具，繼續沿邊緣鬆開卡扣。

沿邊緣滑動一圈後，掌墊就會完全從滑鼠彈出。

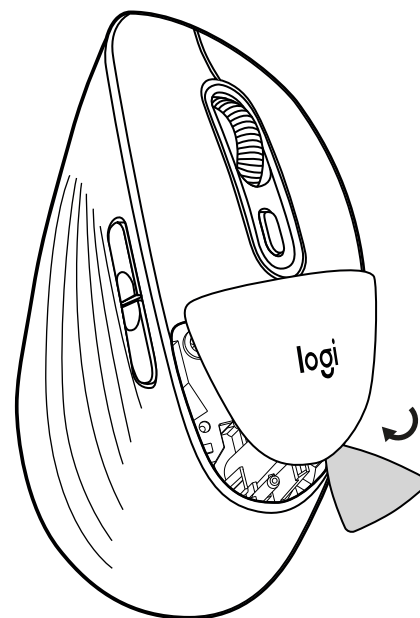

將新掌墊放回滑鼠上，並用力按壓直到完全固定。

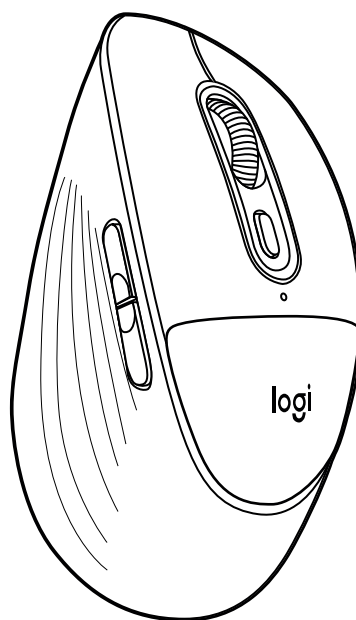

現在滑鼠即可再次使用。

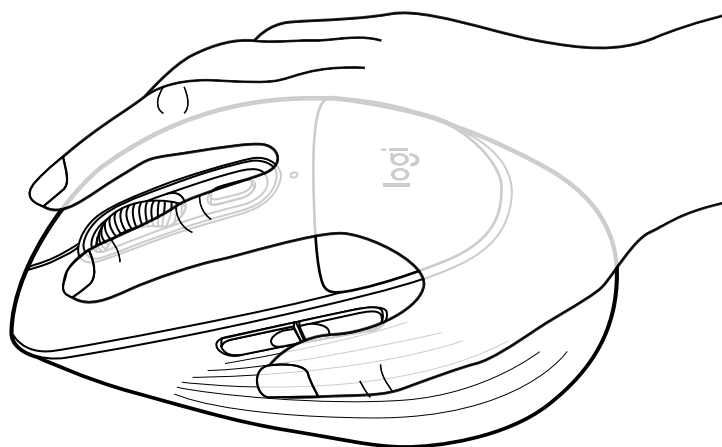

[logitech.com/support/M850L](https://logitech.com/support/M850L)

## 제품에 대해 자세히 알아보기

### 장치에 마우스 연결하기

블루투스® 저전력(BLE) 연결을 통해 마우스를 장치에 페어링할 수 있습니다.

#### 블루투스® 페어링:

##### 1 단계

마우스에서 플랩을 제거합니다. 전원이 자동으로 켜집니다.  
채널 1에 페어링 준비가 됩니다.

마우스 하단의 흰색 LED(Easy-Switch LED 번호 1)가 깜박이기 시작합니다.



##### 2 단계

장치에서 블루투스® 환경 설정을 엽니다. 장치 목록에서 마우스를 선택하여 새로운 주변 기기를 추가합니다(마우스에 각인된 것과 같은 모델 번호를 선택). 이제 마우스를 사용할 수 있습니다.

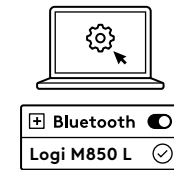

#### 마우스에 추가적인 장치를 페어링하려면 다음 단계를 따르십시오.

추가 장치와 페어링하려면 마우스 하단의 연결 버튼을 짧게(1초) 눌러 채널 2를 선택합니다.

LED가 깜박이기 시작하면 블루투스® 연결을 통해 두 번째 채널에 페어링할 준비가 된 것입니다(채널 2의 LED가 깜박이지 않는 경우, 연결 버튼을 3초 동안 길게 눌러 페어링 모드를 활성화합니다).

장치 간 전환은 연결 버튼을 짧게 눌러 채널 1, 2 또는 3을 선택합니다.

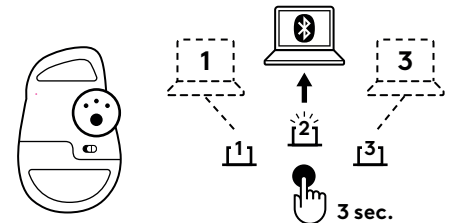

#### Logi Options+ 앱 설치

Logi Options+ 앱을 다운로드하여 마우스를 사용자 지정하고, 다양한 바로가기와 기능을 활용할 수 있습니다. 다운로드하고 전체 기능을 확인하려면 다음으로 이동: <https://www.logitech.com/software/logi-options-plus.html>



## 제품 설명

### 상단 모습

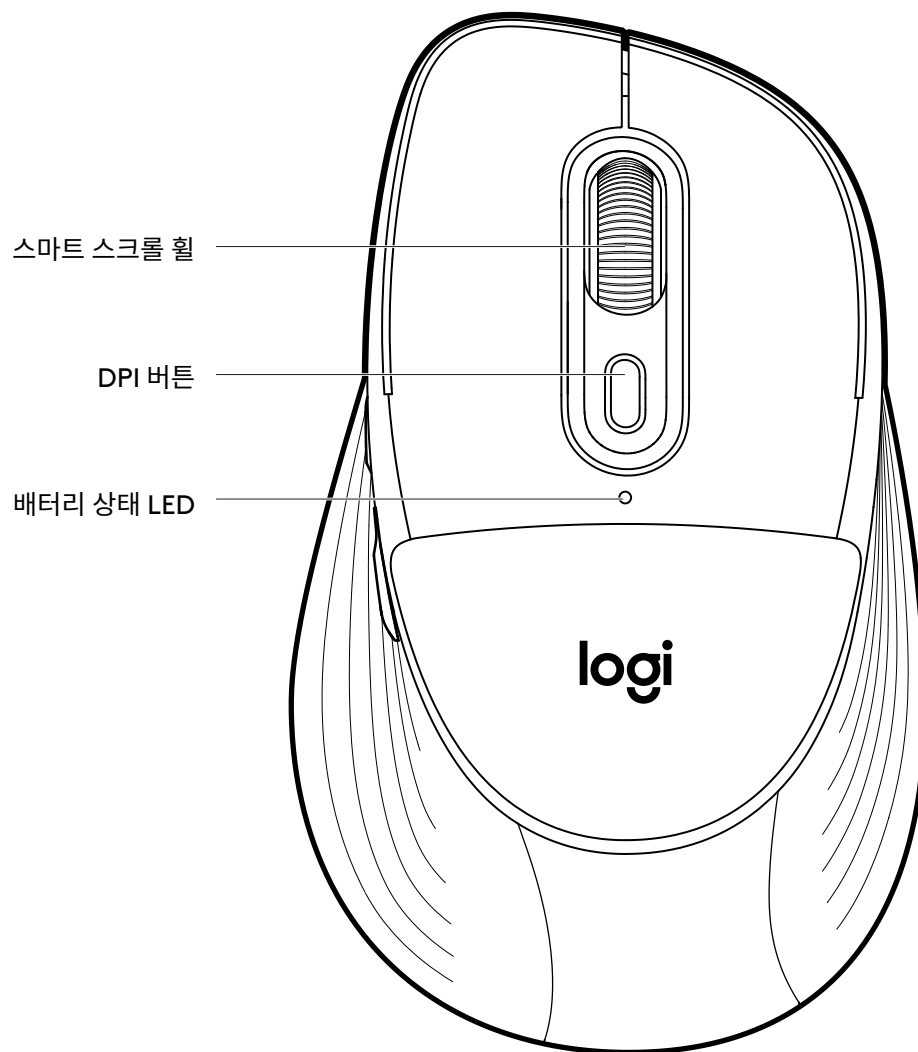

## 제품 설명

### 하단 모습

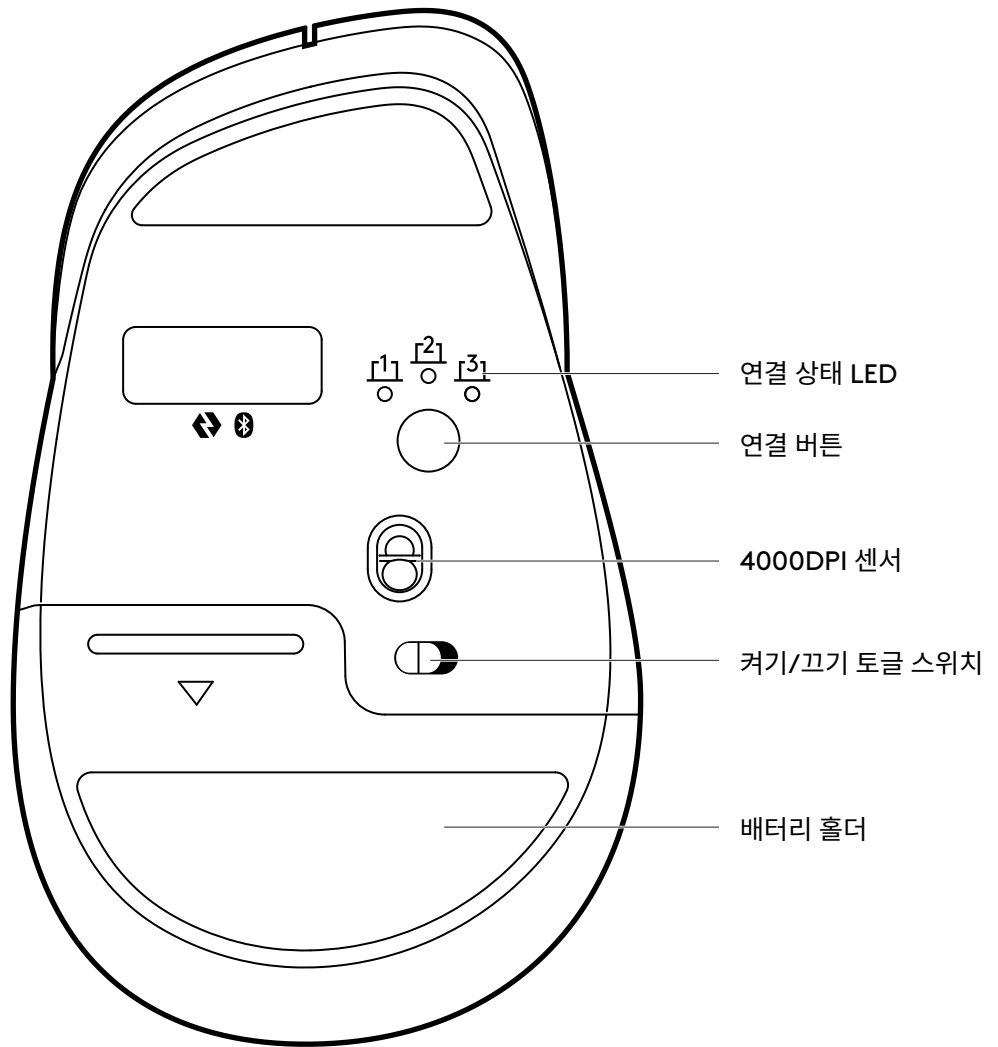

### 측면도

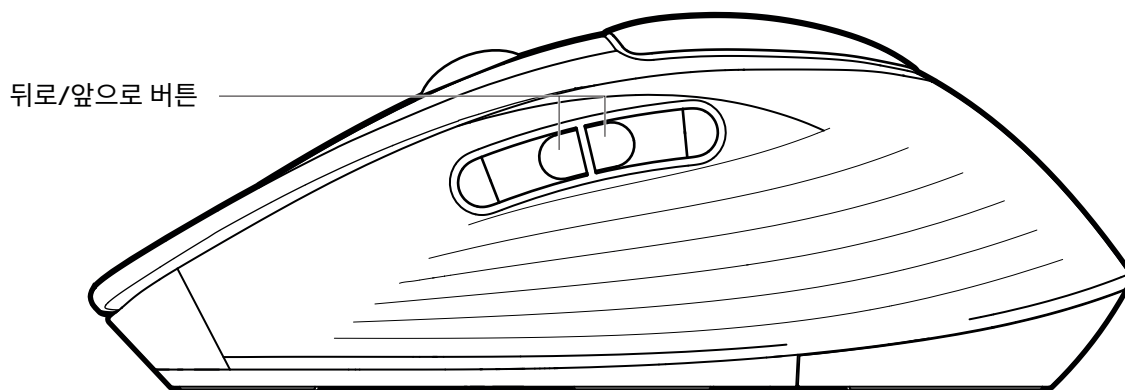

## 마우스에 적용된 새로운 로지텍 스마트 스크롤휠

SmartWheel – Signature Comfort Plus 마우스 M850 L은 필요에 따라 정밀 또는 고속 스크롤을 제공하는 SmartWheel 기능을 갖추고 있습니다. 손끝으로 두 스크롤 스타일을 손쉽게 전환할 수 있습니다.



- **줄별(래치) 스크롤** – 디테일에 집중해야 할 때 줄 단위의 정밀성을 이용해보세요. 천천히 스크롤하면 휠의 움직임 하나하나를 느낄 수 있습니다. 독서나 목록의 정밀한 탐색에 적합합니다.

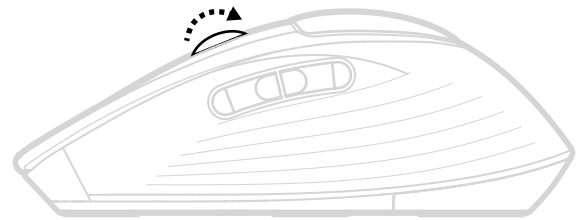

- **초고속 스크롤** – 마찰이 적어 더 빠르게 스크롤할 수 있습니다. 적은 노력으로 더 빠르게 스크롤할 수 있게 해줍니다. 긴 문서와 웹 페이지를 빠르게 스캔하는데 이상적입니다.

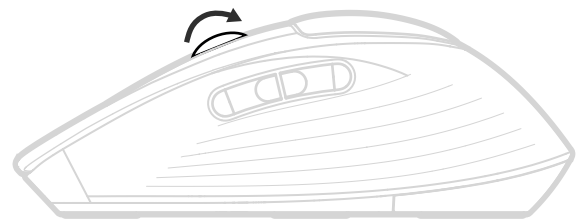

## 가상 수평 스크롤

수평 스크롤을 지원하는 마우스입니다.

두 버튼을 함께 사용해야 합니다. 측면 버튼 중 하나를 누른 채, 동시에 휠을 스크롤합니다.

### 참고:

마우스에서 기본적으로 수평 스크롤이 활성화되어 있습니다. Logitech 소프트웨어의 포인트 및 스크롤 탭에서 이 기능을 사용자 지정할 수 있습니다.

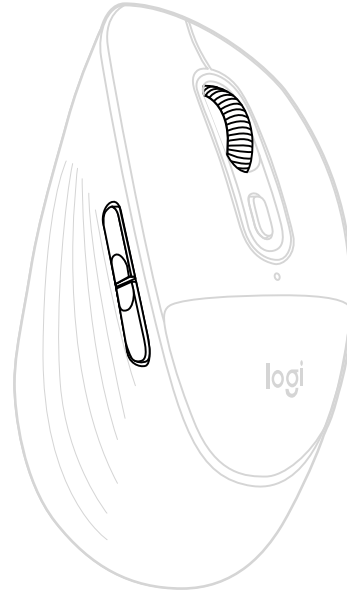

## 뒤로/앞으로 버튼

뒤로 및 앞으로 버튼은 탐색을 향상시키고 작업을 간소화할 수 있습니다.

뒤로 또는 앞으로 이동하려면, 뒤로 또는 앞으로 버튼을 눌러 마우스 포인터의 위치에 따라 웹 또는 문서 페이지를 탐색할 수 있습니다.

Logitech 소프트웨어를 이용하면 취소/다시 실행, OS 탐색, 볼륨 조절 등을 포함하여 그 밖의 유용한 기능을 버튼에 할당할 수 있습니다.

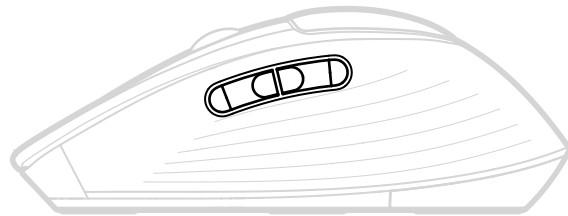

## 배터리 상태 확인

마우스 상단에 있는 LED가 배터리 상태를 나타냅니다.

배터리 부족 경고를 포함한 상태 알림을 받으려면 Logitech 소프트웨어를 설치합니다.

LED 색상	상태	표시
● 5초	유지	100%~5% 충전
✖ 5초	깜박임	위험 수준(평균 사용 기준 약 1개월) 이하

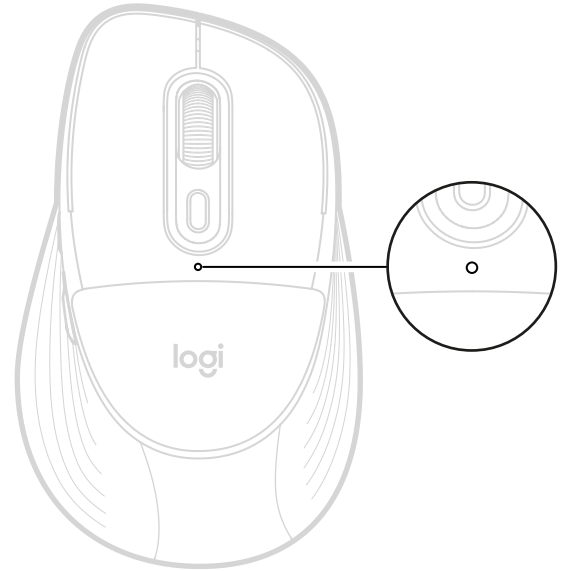

### 참고:

장치가 켜지거나 완전 절전에서 깨어날 때마다 녹색 또는 빨간색 LED가 깜박입니다. 완전 절전은 2시간 동안 활동이 없는 경우 시작됩니다.

## 배터리 수명 및 교체

- AA 알카리 배터리 1개가 필요합니다.
- 배터리 예상 수명은 최대 24개월입니다.\*

\*배터리 수명은 사용 조건에 따라 다를 수 있습니다.

## 새 배터리 설치

1. 배터리 홀더 커버를 아래로 밀어 마우스에서 제거합니다.
2. 마우스 배터리가 바로 보입니다. 기존 배터리를 제거하고 새 배터리로 교체합니다. 배터리가 올바른 방향을 향하고 있는지 확인한 후 배터리 커버를 다시 장착하세요.

1



2

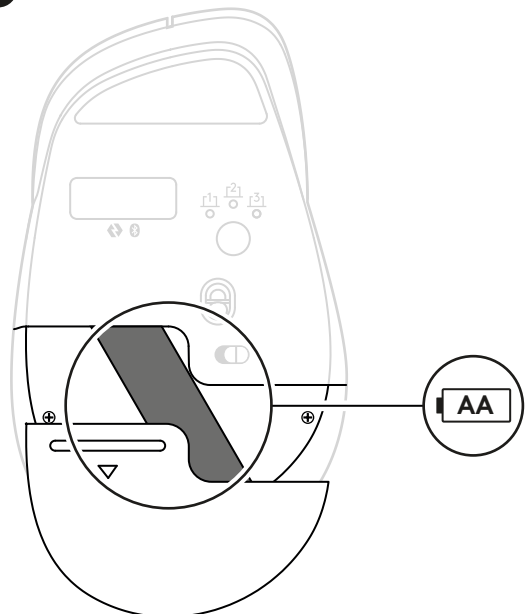

## 팜 쿠션 교체

마우스의 쿠션은 교체 가능하도록 설계되었습니다. 새 쿠션을 설치해야 하는 경우, 교체 키트에 제공된 픽 도구를 사용할 수 있습니다. 이 도구는 쿠션을 쉽게 제거하고 설치할 수 있게 해줍니다.

아래의 지침을 따라 쿠션을 교체하세요.

픽 도구의 한 모서리를 마우스 상단 케이스와 쿠션 사이의 이음선에 삽입합니다. 도구를 이미지에 표시된 대로 쿠션의 오른쪽 상단에 삽입합니다.

이음선에 단단히 눌러 도구가 미끄러지거나 마우스를 굽지 않도록 합니다.

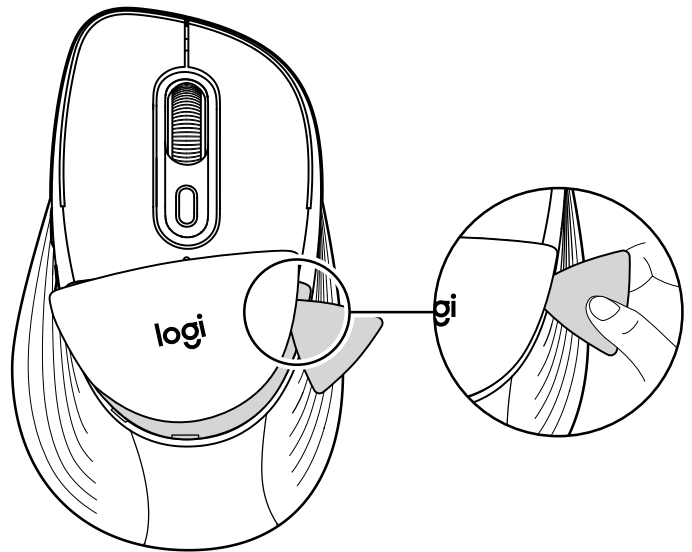

쿠션이 부착된 플라스틱 부품이 마우스에서 분리됩니다.

도구를 쿠션 주변으로 밀어 경계선을 따라 계속 분리합니다.

주위를 돌아 진행하면 쿠션이 마우스에서 완전히 분리될 것입니다.

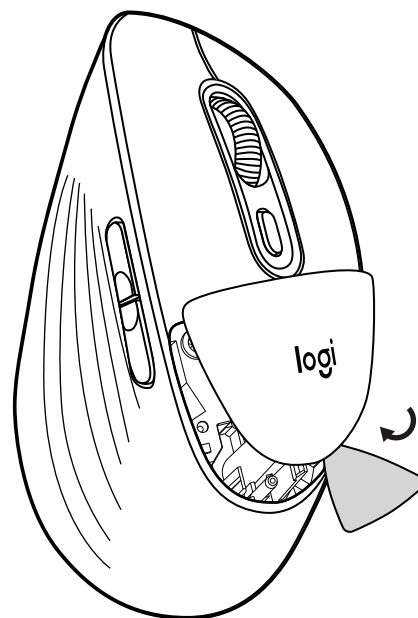

새 쿠션을 마우스에 다시 배치하고 제자리에 고정될 때까지 단단히 눌러줍니다.

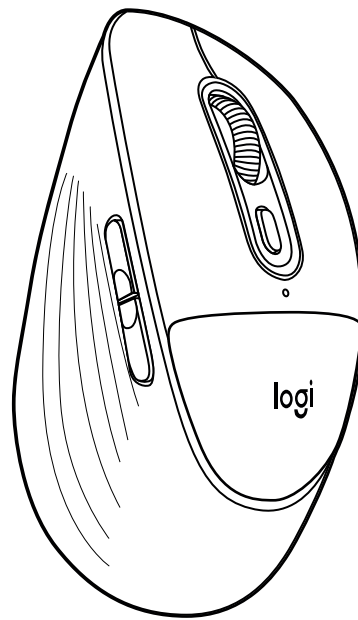

이제 마우스를 다시 사용할 준비가 되었습니다.

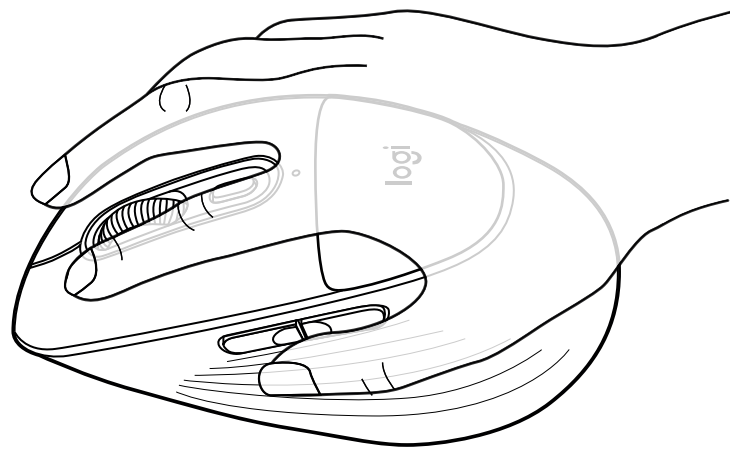

[logitech.com/support/M850L](https://logitech.com/support/M850L)

## PELAJARI SELENGKAPNYA TENTANG PRODUK ANDA

### Menghubungkan mouse ke perangkat Anda

Anda dapat menghubungkan mouse Anda ke perangkat Anda melalui koneksi langsung *Bluetooth*® Low Energy (BLE):

Untuk pairing melalui *Bluetooth*®:

#### MENGHUBUNGAN MOUSE KE PERANGKAT ANDA

Lepaskan pull-tab dari mouse. Mouse secara otomatis akan menyala. Channel 1 akan siap untuk pairing.

Sebuah LED putih di bagian bawah mouse Anda (pada LED Easy-Switch nomor 1) akan mulai berkedip.



#### LANGKAH 2

Buka preferensi *Bluetooth*® di perangkat. Tambahkan periferan baru dengan memilih mouse dari daftar perangkat Anda (pastikan Anda memilih nomor model seperti yang terukir di bawah mouse Anda) dan mouse Anda akan siap untuk digunakan.

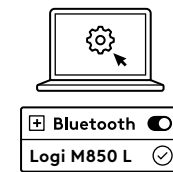

**Jika Anda ingin menghubungkan perangkat tambahan ke mouse Anda, ikuti langkah berikut:**

Untuk pairing mouse dengan perangkat tambahan, pilih Channel 2 dengan menekan singkat tombol koneksi (1 detik) di bawah mouse Anda.

Ketika LED mulai berkedip, channel kedua akan siap untuk pairing melalui koneksi *Bluetooth*® (jika LED di Channel 2 tidak mulai berkedip, tekan lama tombol Connect selama 3 detik untuk mengaktifkan mode pairing).

Untuk berganti-ganti antara perangkat, tekan singkat tombol Connect antara Channel 1, 2, atau 3.

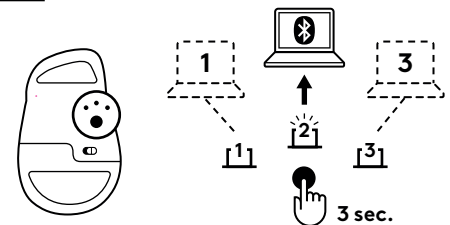

#### Instal aplikasi Logi Options+

Unduh Logi Options+ untuk menyesuaikan mouse Anda dan mendapatkan manfaat dari shortcut terbaik serta semua kemungkinan yang dapat ditawarkan mouse ini. Untuk men-download dan mempelajari selengkapnya tentang semua kemungkinan fitur, buka <https://www.logitech.com/software/logi-options-plus.html>

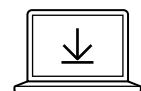

Logi Options+ App  
[logi.com/optionsplus](https://logi.com/optionsplus)

## MENGENAL PRODUK

### TAMPILAN ATAS

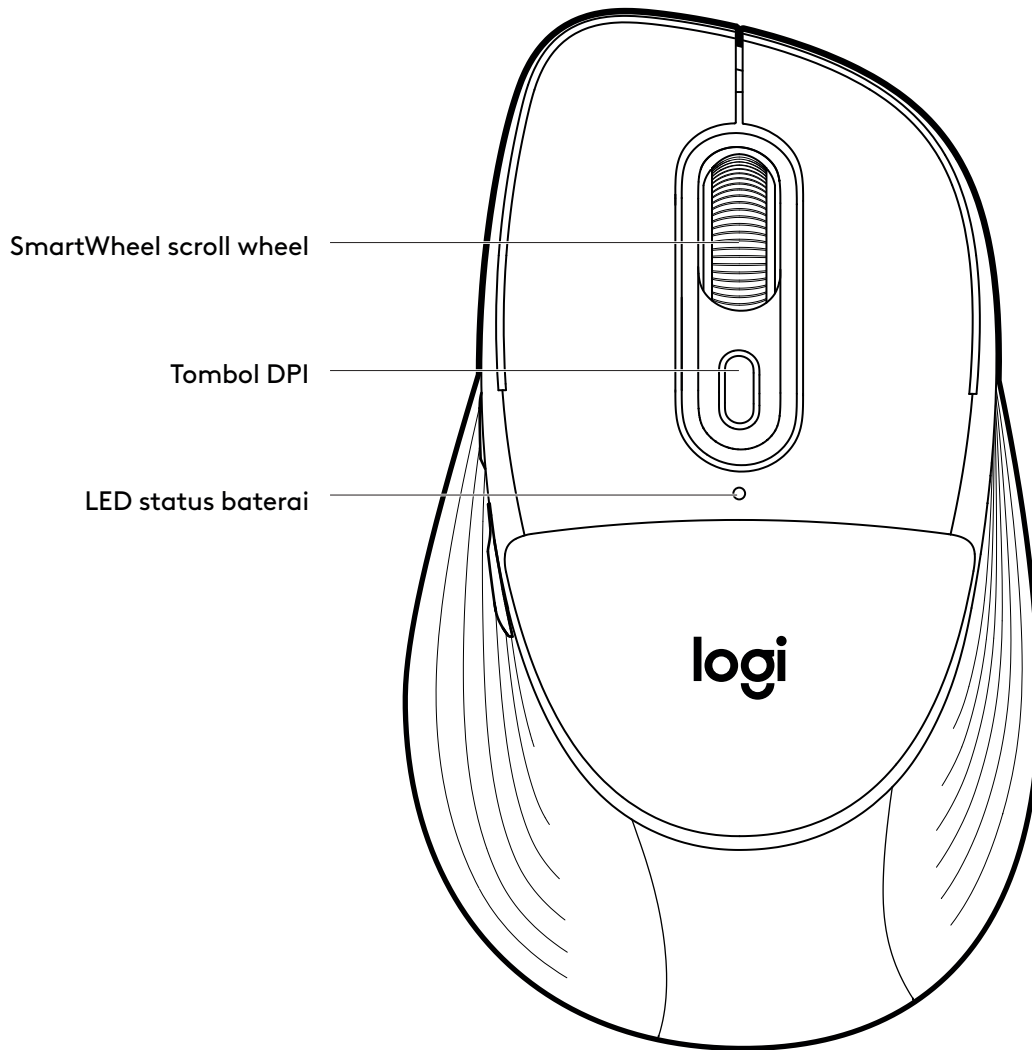

MENGENAL PRODUK

TAMPILAN BAWAH

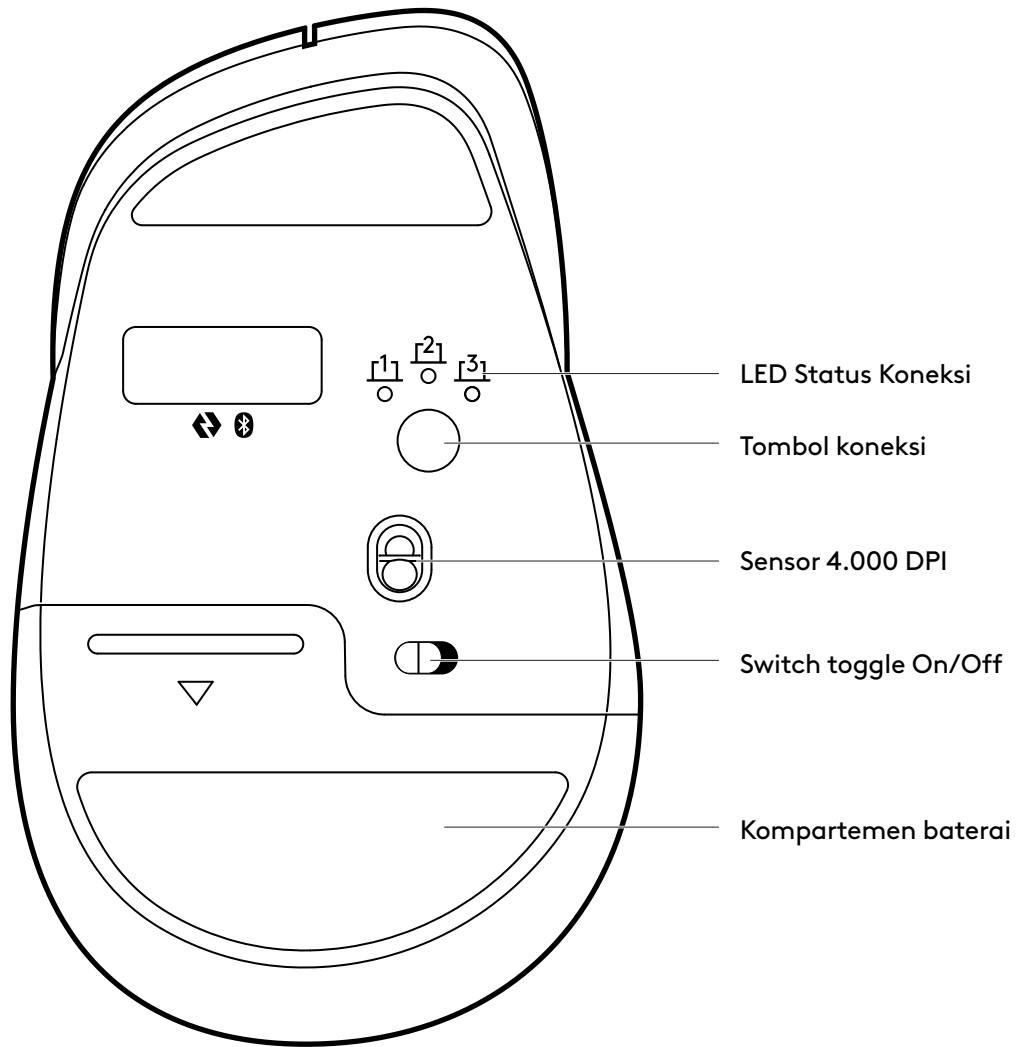

TAMPILAN SAMPING

Tombol Maju/Mundur

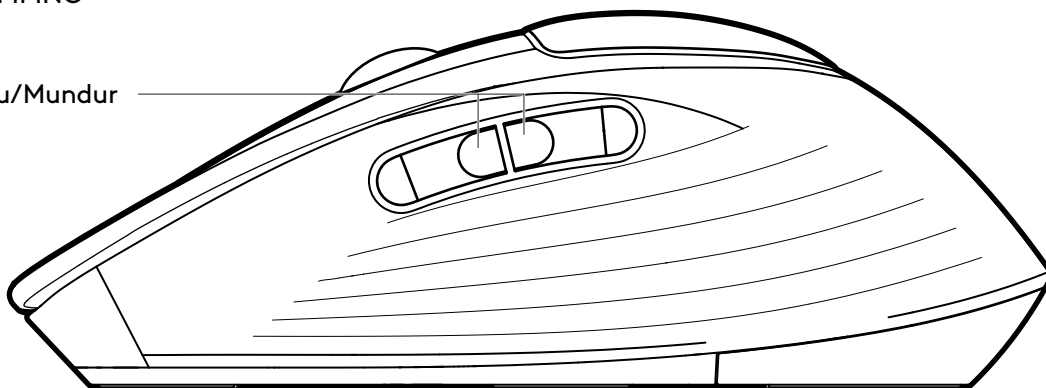

## LOGITECH SMARTWHEEL KAMI YANG BARU DI MOUSE ANDA

SmartWheel — Signature Comfort Plus Mouse M850 L dilengkapi dengan SmartWheel scrolling yang menghadirkan presisi atau kecepatan begitu Anda membutuhkannya. Anda dapat berganti-ganti antara kedua gaya scrolling ini dengan mulus menggunakan jentikan jari Anda.



- Scroll baris-demi-baris (ratchet). Dapatkan presisi baris-demi-baris ketika Anda perlu fokus pada hal-hal detail. Scroll perlahan-lahan, Anda akan merasakan setiap langkah pada rodanya. Ideal untuk membaca atau navigasi item dan daftar secara akurat.

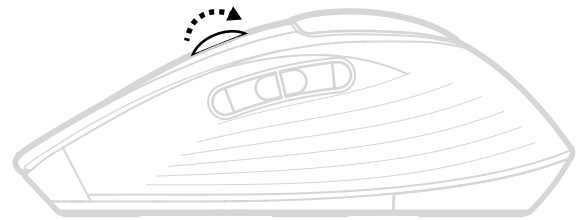

- Scroll super cepat — Dapatkan scroll lebih cepat dengan gesekan yang lebih sedikit. Fitur ini akan memungkinkan Anda untuk menggulir lebih cepat dan dengan usaha yang lebih sedikit. Ideal untuk pemindaian cepat pada dokumen panjang dan halaman web.

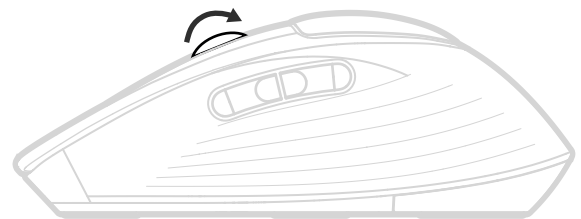

## VIRTUAL HORIZONTAL SCROLL

Anda dapat scroll secara horizontal dengan mouse Anda.

Hal ini dilakukan dengan kombinasi dua tombol: Tekan dan tahan salah satu tombol samping kemudian scroll dengan wheel secara bersamaan.

### **Catatan:**

Scroll horizontal AKTIF (ON) secara default di mouse Anda. Anda dapat menyesuaikan fitur ini di tab Point & Scroll di software Logitech.

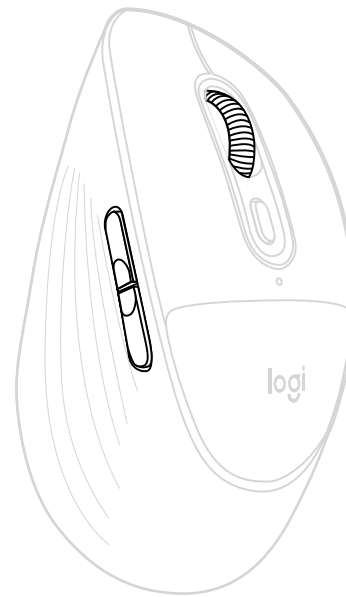

## TOMBOL MAJU/MUNDUR

Tombol maju dan mundur meningkatkan kemampuan navigasi dan menyederhanakan task.

Untuk bergerak maju dan mundur, tekan tombol maju atau mundur untuk menavigasi halaman web atau dokumen, tergantung pada lokasi pointer mouse.

Software Logitech memungkinkan Anda menetapkan fungsi berguna lainnya pada tombol, termasuk undo/redo, navigasi OS, volume naik/turun, dan masih lebih banyak lagi.

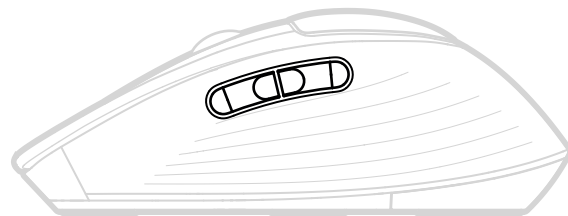

## MEMERIKSA STATUS BATERAI

LED di bagian atas mouse mengindikasikan status baterai.

Anda dapat menginstal software Logitech untuk menerima notifikasi status baterai, termasuk peringatan daya hampir habis.

Warna LED	Status	Indikasi
● 5 dtk	Stabil	Daya antara 100% hingga >5%
✖ 5 dtk	Berdenyut	Level kritis (setara penggunaan medium 1 bulan) atau di bawahnya.

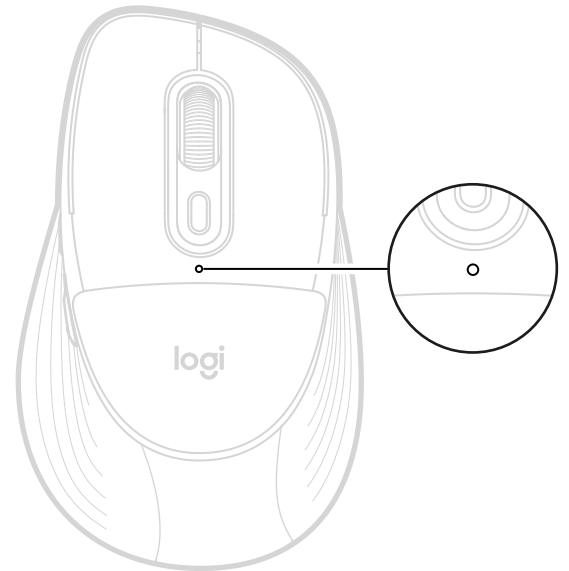

### Catatan:

LED hijau atau merah akan berkedip setiap kali perangkat dinyalakan atau bangun dari tidur dalam. Deep sleep dicapai setelah tidak aktif selama 2 jam.

## DAYA TAHAN BATERAI DAN PENGGANTINYA

- Memerlukan 1 baterai AA alkaline
- Usia baterai diperkirakan mencapai hingga 24 bulan\*

\*Daya tahan baterai bervariasi tergantung kondisi penggunaan.

## MEMASANG BATERAI BARU

1. Geser penutup kompartemen baterai ke bawah dan lepaskan dari mouse.
2. Anda akan segera melihat baterai mouse. Lepaskan yang lama dan ganti dengan yang baru. Pastikan bahwa baterai menghadap ke arah yang benar dan kemudian pasang kembali penutup baterai.

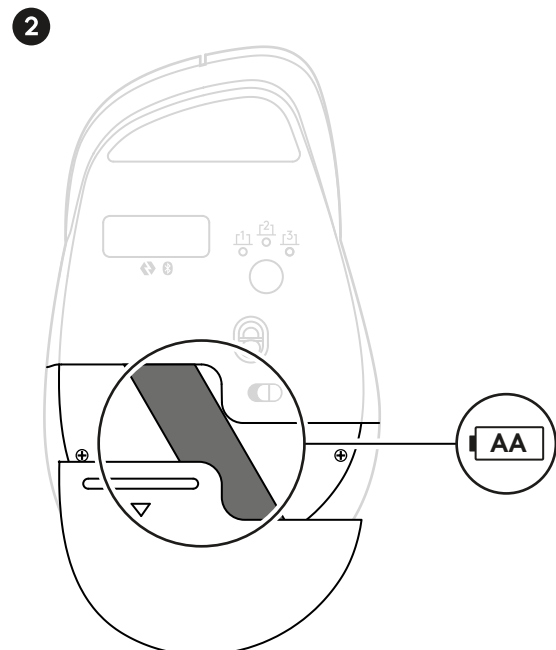
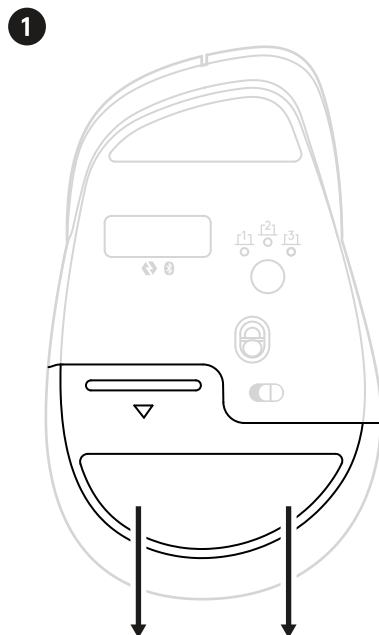

## MENGGANTI BANTALAN TELAPAK TANGAN

Bantalan pada mouse Anda dirancang untuk dapat diganti. Jika perlu memasang bantalan baru, Anda dapat melakukannya menggunakan alat pengambil yang disediakan bersama paket pengganti. Alat ini memungkinkan pelepasan dan pemasangan yang mudah.

Silakan ikuti petunjuk di bawah ini untuk menggantinya:

Cukup masukkan salah satu sudut alat pengambil tersebut dengan kuat di garis pemisah antara penutup atas mouse dan bantalan. Pastikan untuk memasukkan alat di sisi kanan atas bantalan seperti yang ditunjukkan pada gambar.

Tekan alat tersebut dengan kuat ke garis pemisah agar alat tidak tergelincir dan menggores mouse Anda.

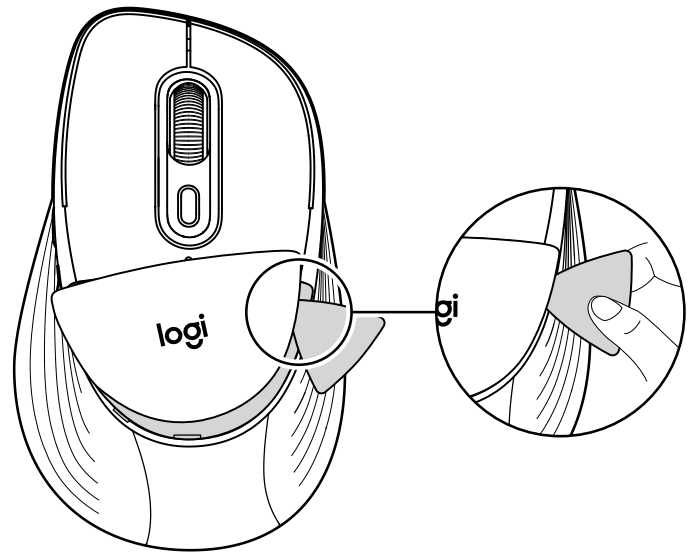

Sebuah struktur plastik dengan bantalan akan muncul dari mouse Anda.

Geser alat ke bawah di sekitar bantalan untuk terus melepaskannya di sepanjang garis batasnya.

Saat Anda bergerak, bantalan akan sepenuhnya keluar dari mouse.

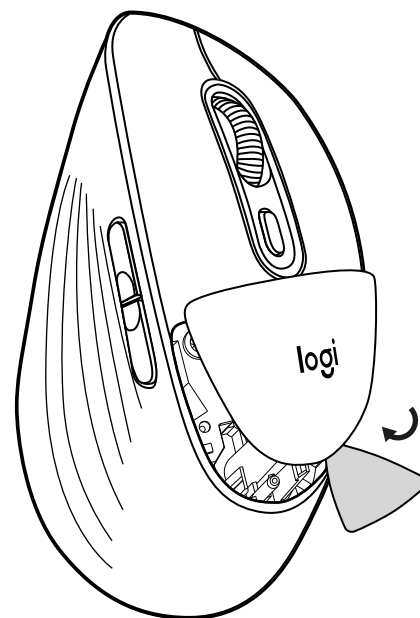

Letakkan bantalan baru kembali di mouse dan tekan dengan kuat sampai kembali pada tempatnya.

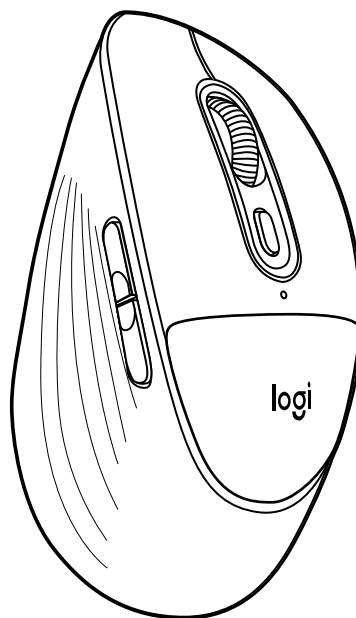

Mouse sekarang siap digunakan kembali.

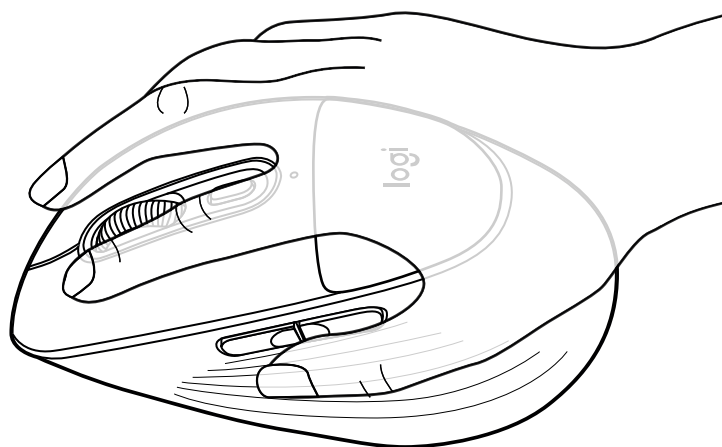

[logitech.com/support/M850L](https://logitech.com/support/M850L)

## MÁS INFORMACIÓN SOBRE TU PRODUCTO

### Empareja el mouse con tu dispositivo

Puedes emparejar tu mouse a tu dispositivo a través de una conexión directa *Bluetooth*® Low Energy (BLE):

#### Para hacer el emparejamiento mediante *Bluetooth*®:

##### PASO 1

Retira la lengüeta del mouse. Se encenderá automáticamente. El canal 1 estará listo para emparejar.

Un LED blanco en la parte inferior de tu mouse (en el número 1 del LED Easy-Switch) comenzará a parpadear.



##### PASO 2

Abre las preferencias de *Bluetooth*® en tu dispositivo. Agrega un nuevo periférico seleccionando el mouse de tu lista de dispositivos (asegúrate de seleccionar el mismo número de modelo que está grabado debajo de tu mouse) y tu mouse estará listo para usar.

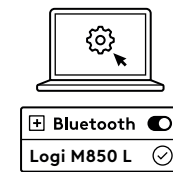

#### Si deseas emparejar dispositivos adicionales a tu mouse, sigue el siguiente paso:

Para emparejar el mouse con un dispositivo adicional, selecciona el Canal 2 presionando brevemente (1 seg) el botón de conexión debajo de tu mouse.

Cuando el LED comience a parpadear, el segundo canal estará listo para emparejarse a través de una conexión *Bluetooth*® (si el LED en el Canal 2 no comienza a parpadear, mantén presionado el botón de conexión durante 3 segundos para activar el modo de emparejamiento).

Para alternar entre dispositivos, simplemente presiona brevemente el botón de conexión entre el Canal 1, 2 o 3.

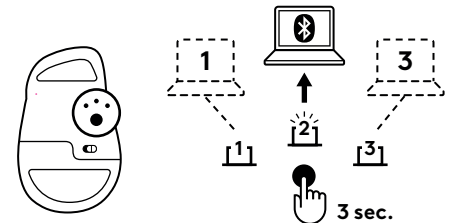

#### Instala la aplicación Logi Options+

Descarga la aplicación Logi Options+ para personalizar tu mouse y beneficiarte de accesos directos útiles y todas las posibilidades que este mouse tiene para ofrecer. Para descargar y conocer más sobre todas las características, visita <https://www.logitech.com/software/logi-options-plus.html>

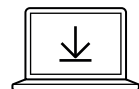

Logi Options+ App  
[logi.com/optionsplus](https://logi.com/optionsplus)

## COMPONENTES DEL PRODUCTO

### VISTA SUPERIOR

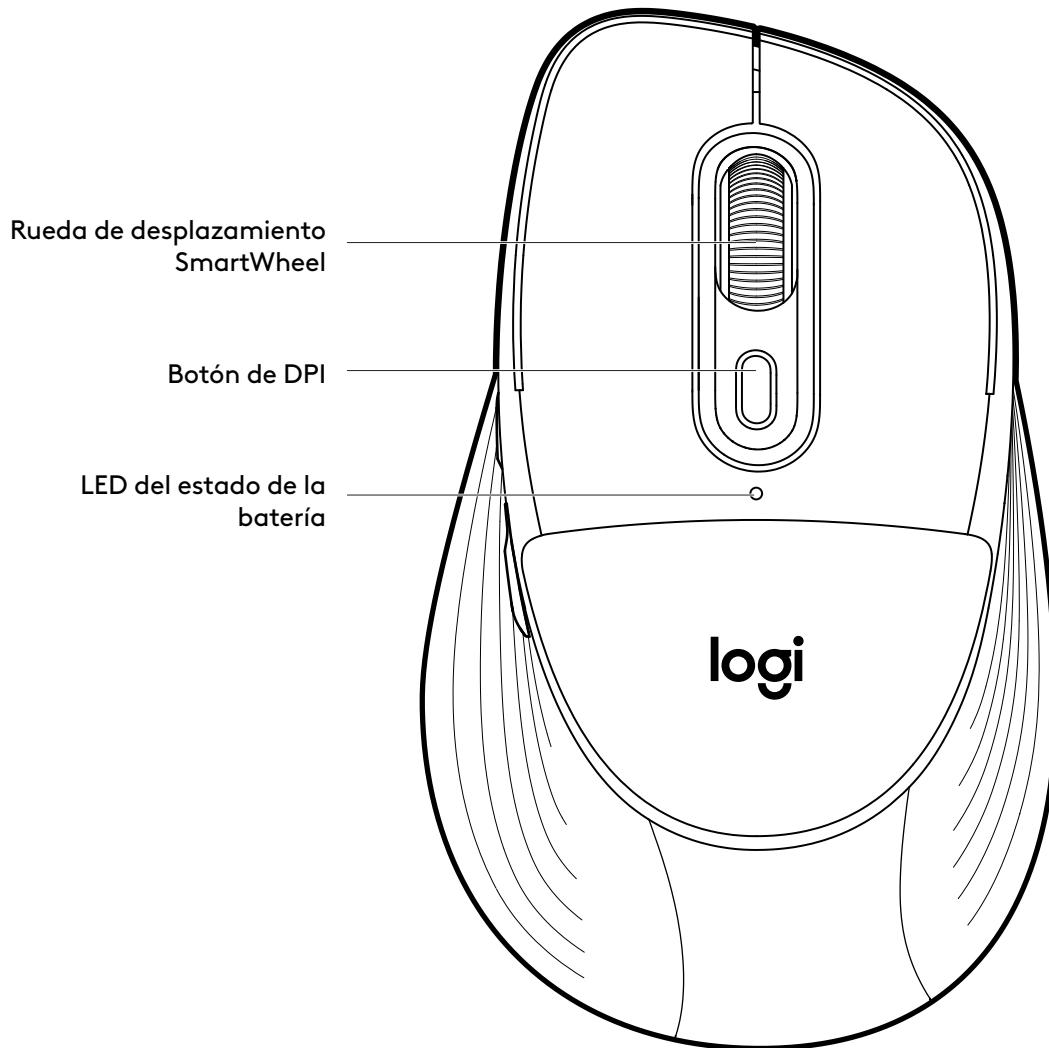

## COMPONENTES DEL PRODUCTO

### VISTA INFERIOR

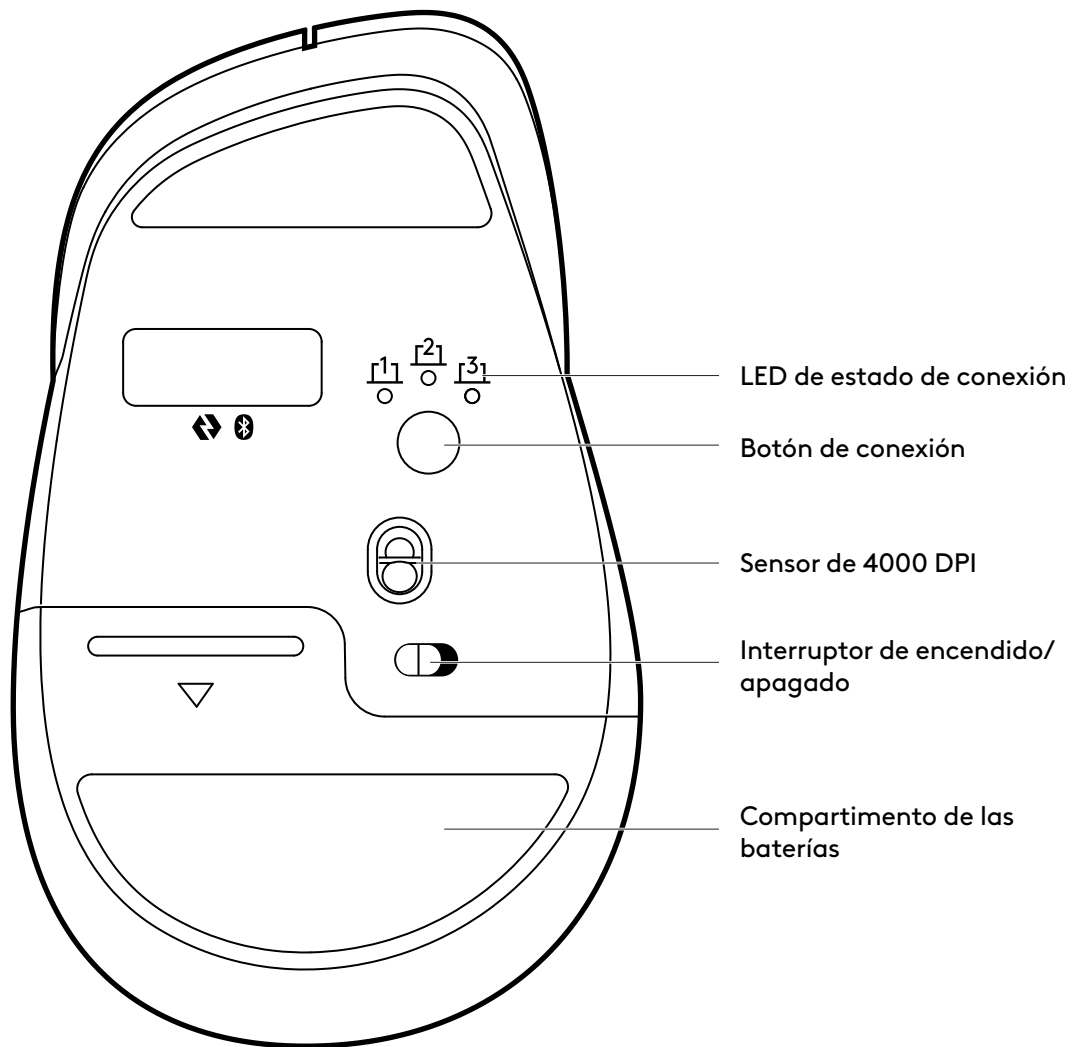

### VISTA LATERAL

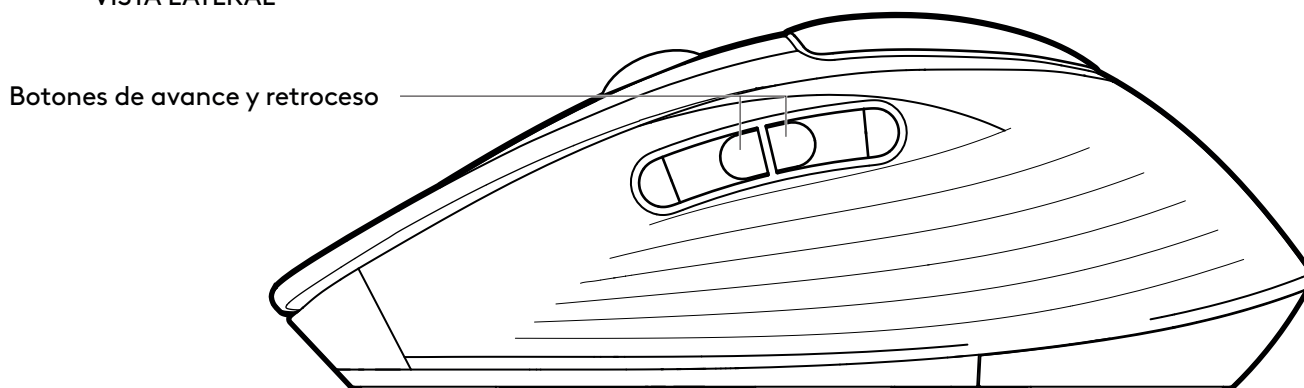

## NUESTRO NUEVO LOGITECH SMARTWHEEL EN TU MOUSE

SmartWheel: El mouse Signature Comfort Plus M850 L cuenta con desplazamiento SmartWheel que ofrece precisión o velocidad en el momento que lo necesites. Cambia sin problemas entre estos dos estilos de desplazamiento con un movimiento de tu dedo.



- Desplazamiento línea por línea (de trinquete): Obtén precisión línea por línea cuando necesites enfocarte en los detalles. Desplázate lentamente, sentirás cada paso en la rueda. Ideal para leer o navegar con precisión por elementos y listas.

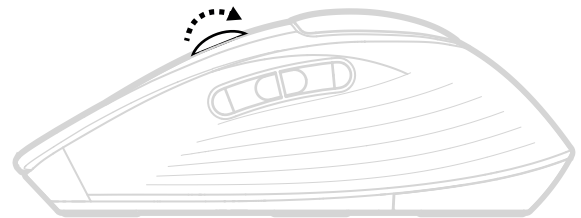

- Desplazamiento súper rápido: Obtén un desplazamiento más rápido con menos fricción al girar. Te permitirá desplazarte más rápido y con menos esfuerzo. Ideal para escanear rápidamente documentos largos y páginas web.

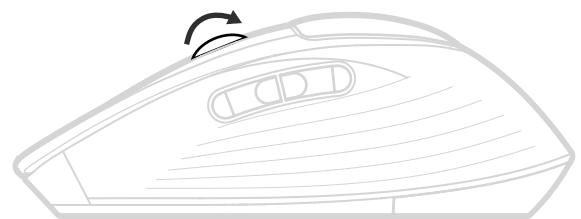

## DESPLAZAMIENTO HORIZONTAL VIRTUAL

Puedes desplazarte horizontalmente con tu mouse.

Esto se hace con una combinación de dos botones: Mantén presionado uno de los botones laterales y desplázate con la rueda simultáneamente.

### **Nota:**

El desplazamiento horizontal está ACTIVADO por defecto en tu mouse. Puedes personalizar esta función en la pestaña Punto y Desplazamiento en el software de Logitech.

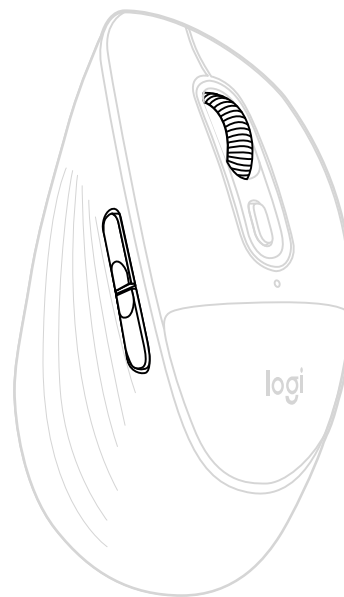

## BOTONES DE AVANCE Y RETROCESO

Convenientemente situados, los botones de retroceso y avance mejoran la navegación y simplifican las tareas.

Presiona el botón de retroceso o de avance para navegar por páginas web o documentos, según la ubicación del puntero del mouse.

El software de Logitech te permite asignar otras funciones útiles a los botones, incluyendo deshacer/rehacer, navegación del sistema operativo, subir/bajar volumen, y más.

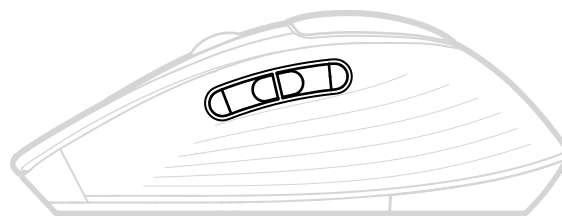

## COMPROBACIÓN DEL ESTADO DE LA BATERÍA

La luz LED en la parte superior del mouse indica el estado de la batería.

Instala el software Logitech Options para recibir notificaciones sobre el estado de la batería, incluidas advertencias de carga baja.

Color de LED	Estado	Significado
● 5 s	Estable	Carga del 100 % al 5 %
✶ 5 s	Pulsante	Nivel crítico (equivalente a 1 mes de uso medio) o inferior.

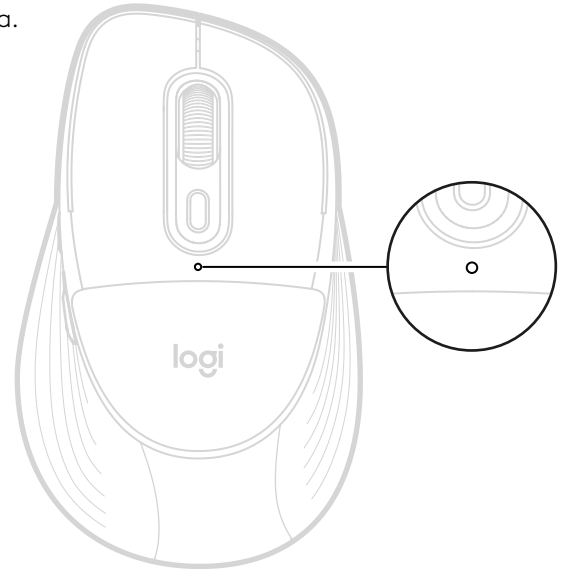

### Nota:

La luz LED verde o roja parpadeará cada vez que el dispositivo se encienda o salga del modo de suspensión profunda. Se alcanza el modo de suspensión profunda después de 2 horas de inactividad.

## DURACIÓN Y SUSTITUCIÓN DE LA BATERÍA

- Requiere una batería alcalina AA
- Puede durar hasta 24 meses\*

\* La duración de la batería varía según el uso.

## INSTALAR UNA BATERÍA NUEVA

1. Desliza la tapa del compartimento de la batería hacia abajo y retírala del mouse.
2. Verás inmediatamente la batería del mouse. Retira la antigua y reemplázala con una nueva. Asegúrate de que esté orientada en la dirección correcta y luego coloca de nuevo la tapa de la batería.

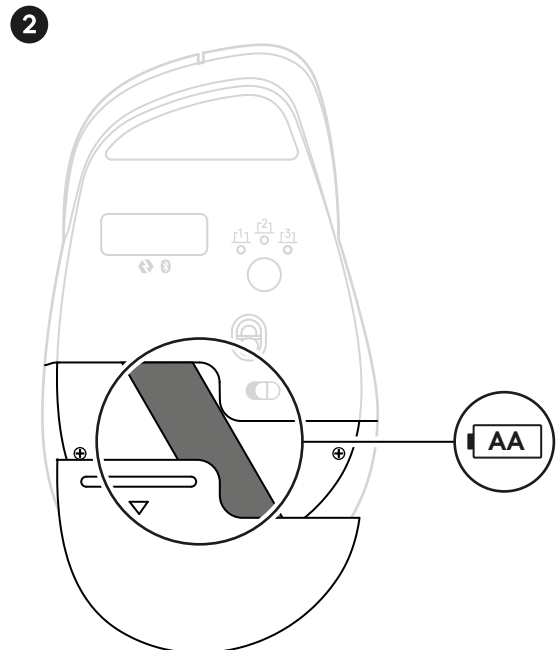
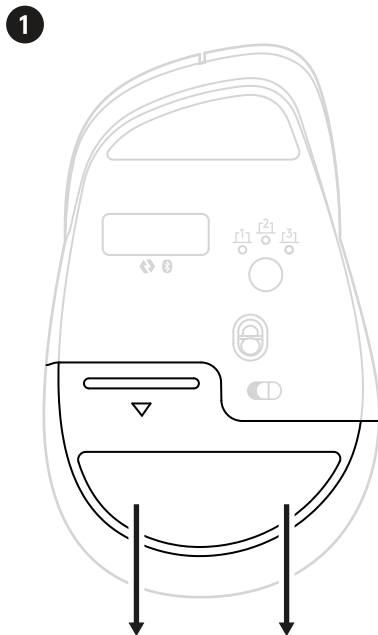

## REEMPLAZAR EL COJÍN PARA LA PALMA

El cojín de tu mouse está diseñado para ser reemplazable. Si necesitas colocar un nuevo cojín, puedes hacerlo utilizando la herramienta de extracción proporcionada con el kit de reemplazo. Esta herramienta permite una fácil extracción e instalación.

Por favor, sigue las instrucciones indicadas a continuación para reemplazarlo:

Con la herramienta de extracción, simplemente inserta firmemente una de las esquinas a través de la línea de separación entre la parte superior del mouse y el cojín. Asegúrate de insertar la herramienta en el lado superior derecho del cojín como se muestra en la imagen.

Presiona la herramienta firmemente en la línea de separación para evitar que se deslice y raye tu mouse.

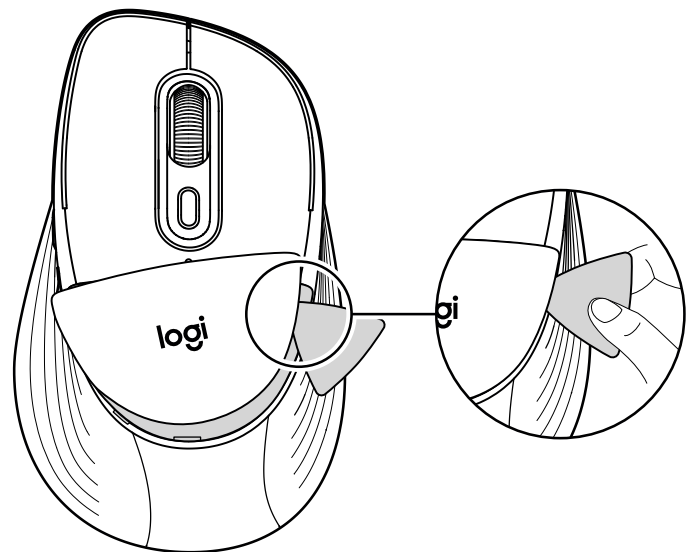

Una estructura de plástico con el cojín saldrá de tu mouse.

Desliza la herramienta alrededor del cojín para continuar desenganchándolo a lo largo de la línea del borde.

A medida que lo haces, el cojín saldrá completamente del mouse.

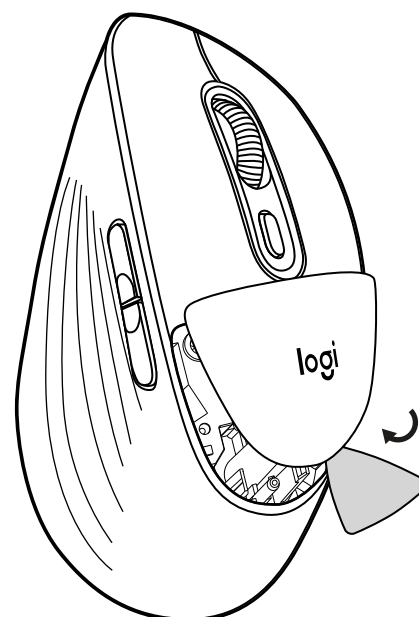

Coloca el nuevo cojín de nuevo en el mouse y presiónalo firmemente hasta que esté en su lugar.

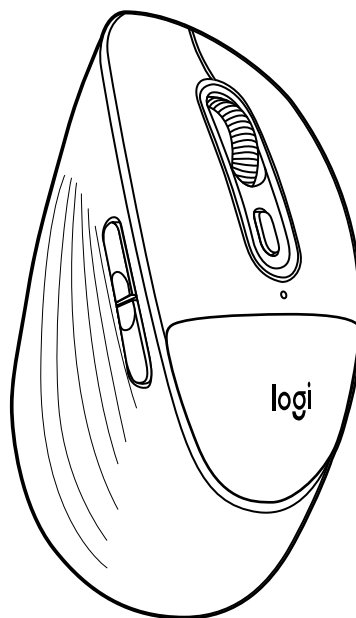

El mouse está ahora listo para ser utilizado nuevamente.

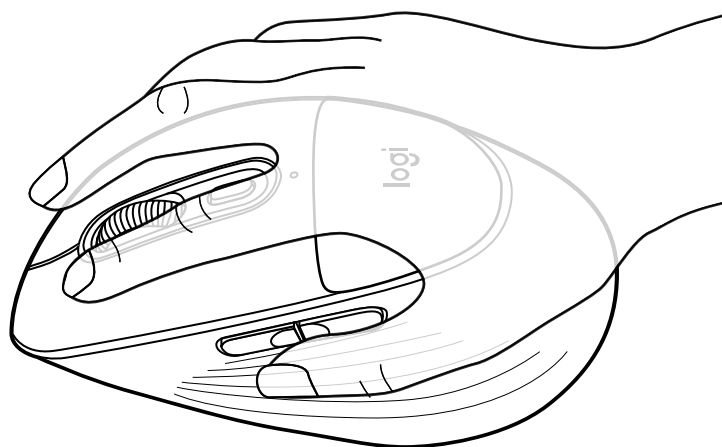

[logitech.com/support/M850L](https://logitech.com/support/M850L)

## SAIBA MAIS SOBRE SEU PRODUTO

### Conecte o mouse ao dispositivo

Você pode parear seu mouse ao seu dispositivo via conexão direta *Bluetooth*® Low Energy (BLE):

#### Para parear via *Bluetooth*®:

##### ETAPA 1

Remova a aba de puxar do mouse. Ele será ligado automaticamente. O canal 1 estará pronto para parear.

Um LED branco na parte inferior do seu mouse (no LED número 1 do Easy-Switch) começará a piscar.



##### ETAPA 2

Abra as preferências de *Bluetooth*® no seu dispositivo. Adicione um novo periférico selecionando o mouse em sua lista de dispositivos (certifique-se de selecionar o mesmo número de modelo que está gravado debaixo do seu mouse) e seu mouse estará pronto para uso.

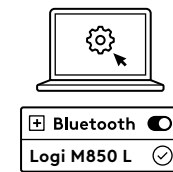

#### Se você deseja parear dispositivos adicionais ao seu mouse, execute a próxima etapa:

Para parear o mouse com um dispositivo adicional, selecione o Canal 2 com um toque curto (1 segundo) no botão de conexão debaixo do mouse.

Quando o LED começar a piscar, o segundo canal estará pronto para parear por meio de uma conexão *Bluetooth*® (se o LED no Canal 2 não começar a piscar, pressione o botão Conectar por 3 segundos para ativar o modo de pareamento).

Para alternar entre os dispositivos, basta pressionar brevemente o botão de conexão entre os canais 1, 2 ou 3.

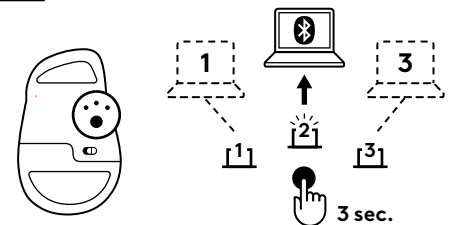

### Instale o Logi Options+ App

Baixe o Logi Options+ App para personalizar seu mouse e aproveitar os atalhos úteis e todas as possibilidades que esse mouse tem a oferecer. Para baixar e saber mais sobre a gama completa de recursos, vá para <https://www.logitech.com/software/logi-options-plus.html>



## CONHEÇA SEU PRODUTO

### VISTA SUPERIOR

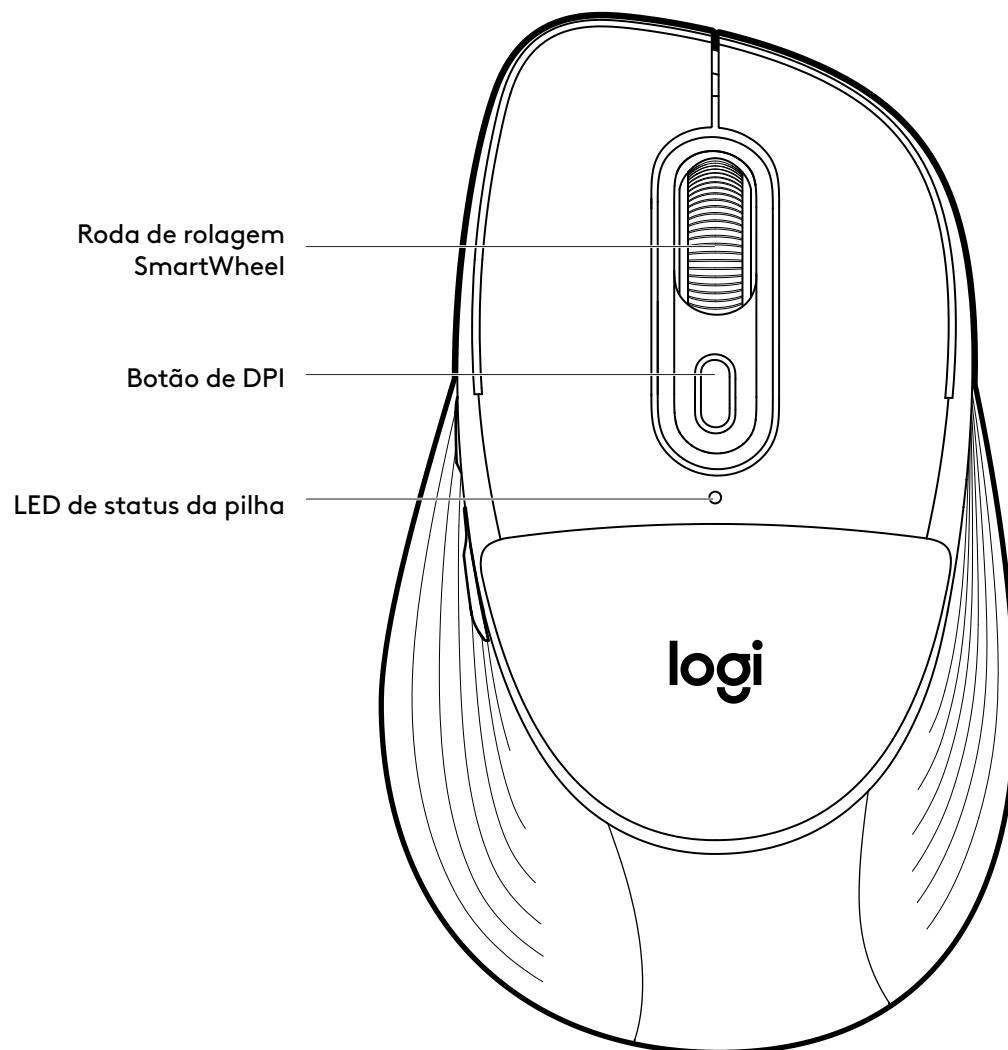

## CONHEÇA SEU PRODUTO

### VISTA INFERIOR

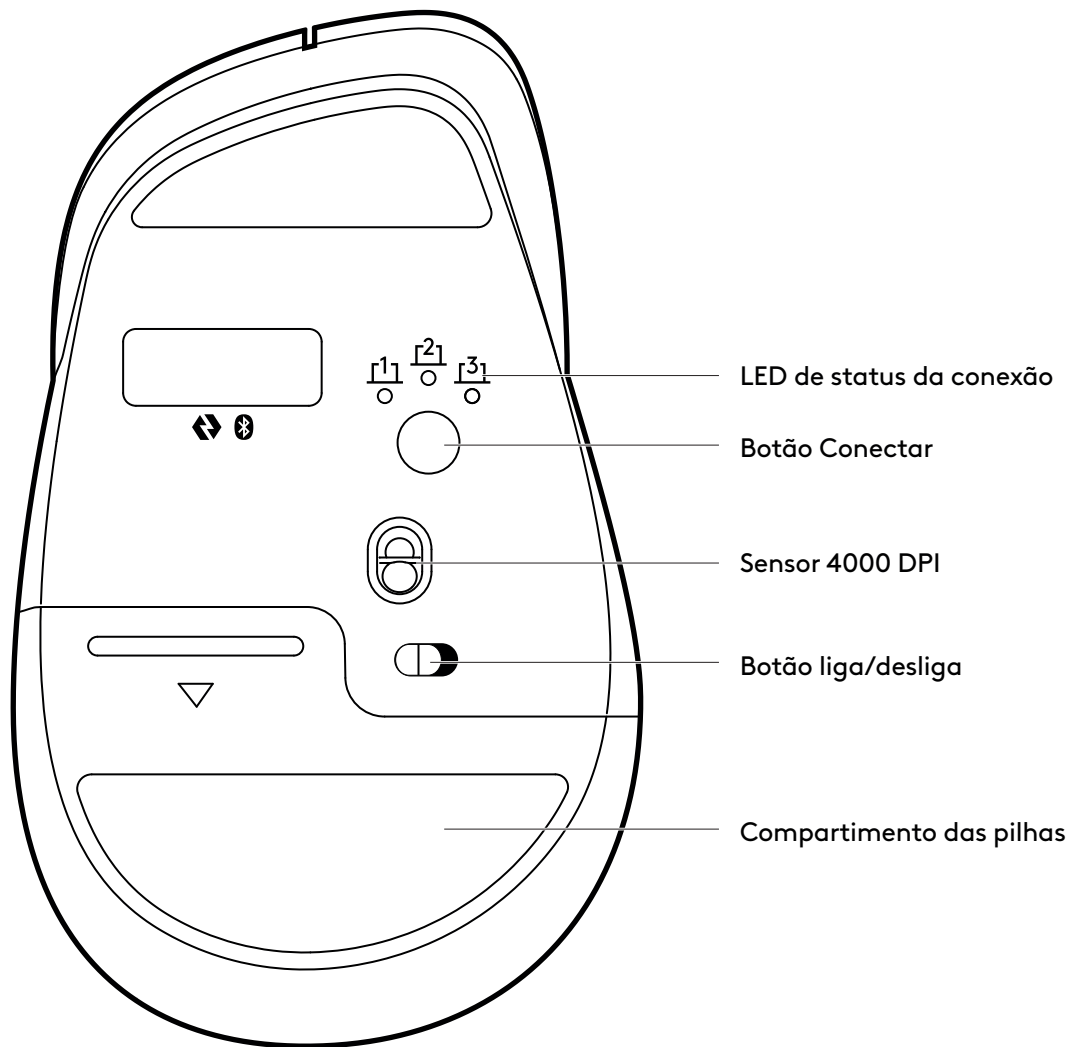

### VISTA LATERAL

Botões voltar/avançar

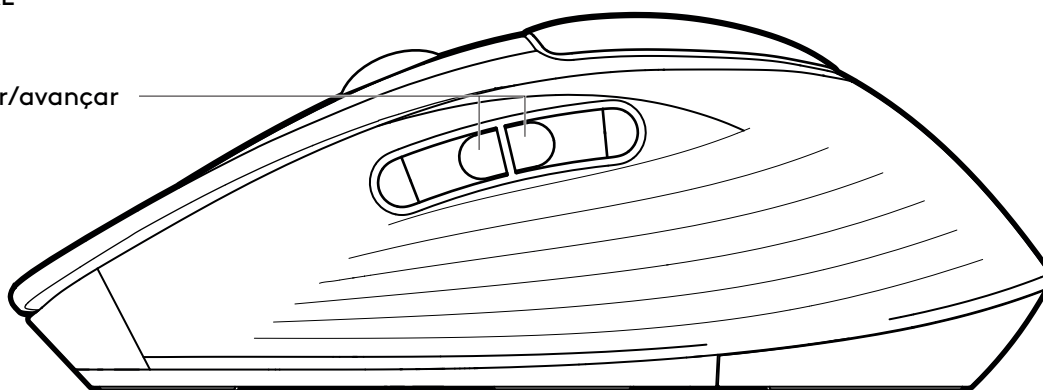

## NOSSO NOVO LOGITECH SMARTWHEEL EM SEU MOUSE

SmartWheel — O Mouse Signature Comfort Plus M850 L possui a rolagem SmartWheel, que oferece precisão ou velocidade no momento em que você precisa. Alterne perfeitamente entre esses dois estilos de rolagem com um movimento do dedo.



- Rolagem linha por linha (catraca) — obtenha precisão linha por linha para se concentrar nos detalhes. Role lentamente, você sentirá cada passo na roda. Ideal para leitura ou navegação precisa de itens e listas.

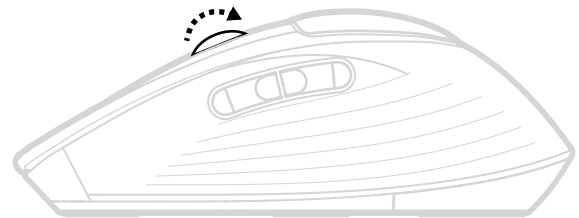

- Rolagem super-rápida — Obtenha uma rolagem mais rápida com menos atrito ao girar. Isso permitirá que você role mais rápido e com menos esforço. Ideal para uma rápida visualização de documentos longos e páginas da web.

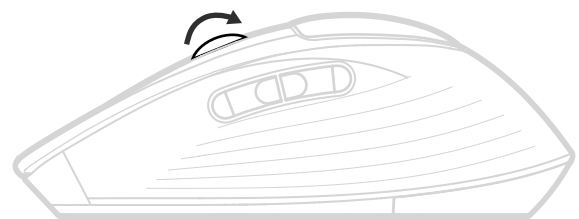

## ROLAGEM HORIZONTAL VIRTUAL

Você pode rolar horizontalmente com o mouse.

Isso é feito com uma combinação de dois botões: Mantenha pressionado um dos botões laterais e role com a roda simultaneamente.

### **Observação:**

A rolagem horizontal está ativada por padrão no seu mouse. Você pode personalizar esse recurso na guia Apontar e Rolar do software Logitech.

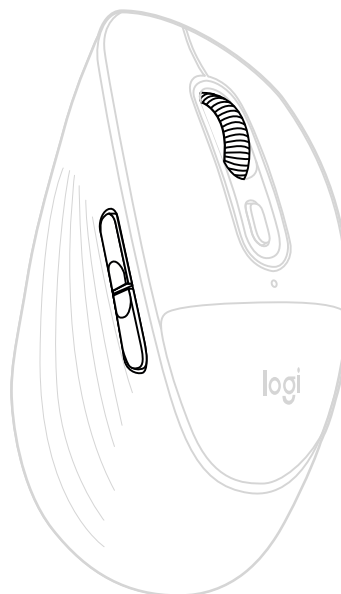

## BOTÕES VOLTAR/AVANÇAR

Os botões Voltar e Avançar melhoram a navegação e simplificam as tarefas.

Para avançar e voltar, pressione o botão de voltar e avançar para navegar na web ou em páginas de documentos, dependendo da localização do ponteiro do mouse.

O software Logitech permite atribuir outras funções úteis aos botões, incluindo desfazer/refazer, navegação do sistema operacional, aumentar/diminuir volume e muito mais.

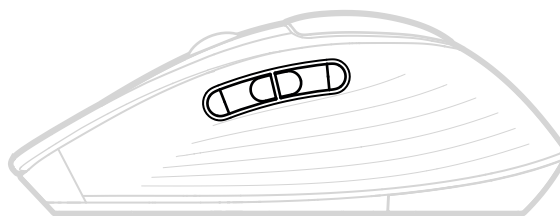

## VERIFIQUE O STATUS DA BATERIA

O LED na parte superior do mouse indica o status da bateria.

Você pode instalar o software Logitech para receber notificações de status da bateria, incluindo avisos de carga baixa.

Cor do LED	Status	Indicação
● 5 segundos	Firme	De 100% a >5% de carga
✖ 5 segundos	Pulsando	Nível crítico (equivalente a 1 mês de uso médio) ou abaixo

### Observação:

O LED verde ou vermelho pulsará toda vez que o dispositivo for ligado ou sair do modo de suspensão profunda. O sono profundo é alcançado após 2 horas de inatividade.

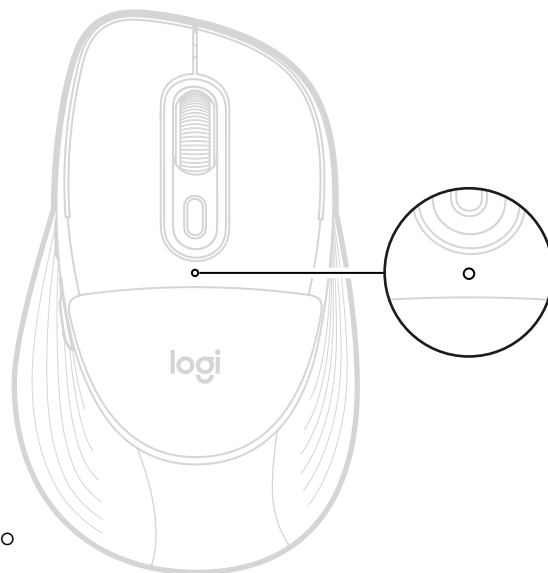

## VIDA ÚTIL DA PILHA E SUBSTITUIÇÃO

- Requer 1 bateria alcalina AA
- Duração média de até 24 meses\*

\*A duração da pilha varia dependendo das condições de uso.

## COLOCANDO UMA PILHA NOVA

1. Deslize a tampa do compartimento da bateria para baixo e remova-a do mouse.
2. Você verá imediatamente a bateria do mouse. Remova a antiga e substitua-a por uma nova. Certifique-se de que ela esteja na direção correta e, em seguida, coloque a tampa da bateria de volta.

1

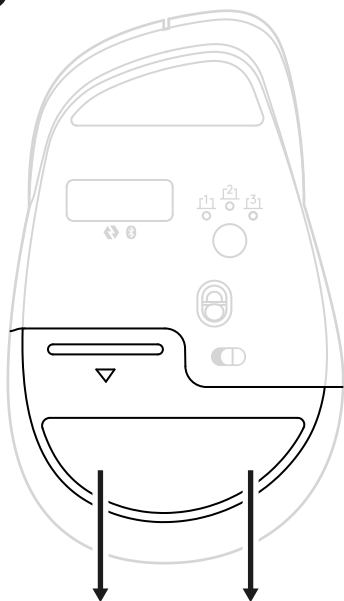

2

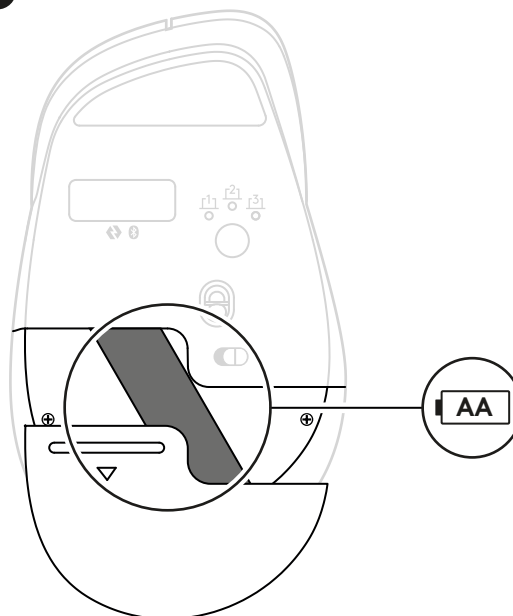

## SUBSTITUIÇÃO DO APOIO DE PALMA

O apoio do seu mouse foi projetado para ser substituível. Se você precisar instalar um novo apoio, pode fazê-lo usando a ferramenta de remoção fornecida com o kit de substituição. Essa ferramenta facilita a remoção e a instalação.

Siga as instruções abaixo para trocá-lo:

Com a ferramenta de remoção, basta inserir firmemente um dos cantos dela através da linha de separação entre a parte superior do mouse e o acolchoamento. Certifique-se de inserir a ferramenta no canto superior direito do acolchoamento, conforme mostrado na imagem.

Pressione a ferramenta firmemente na linha de separação para evitar que ela escorregue e arranhe o seu mouse.

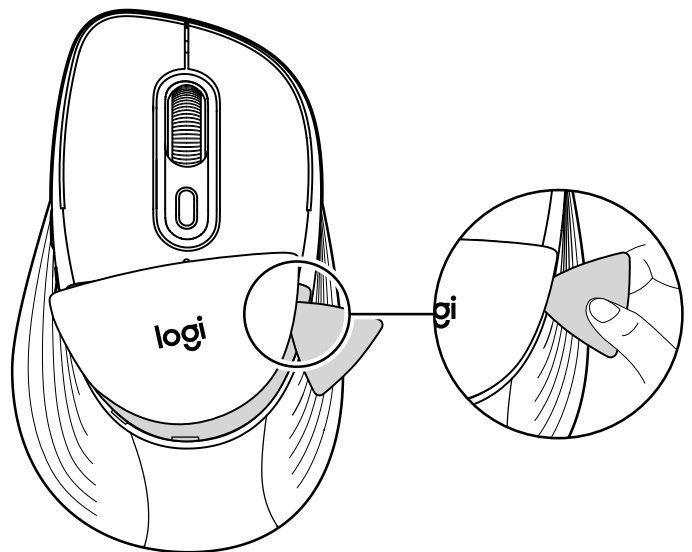

O mouse exibirá uma estrutura plástica com o acolchoamento.

Deslize a ferramenta para baixo ao redor do acolchoamento para continuar soltando-o ao longo da linha de borda.

À medida que você se movimenta, o acolchoamento sairá completamente do mouse.

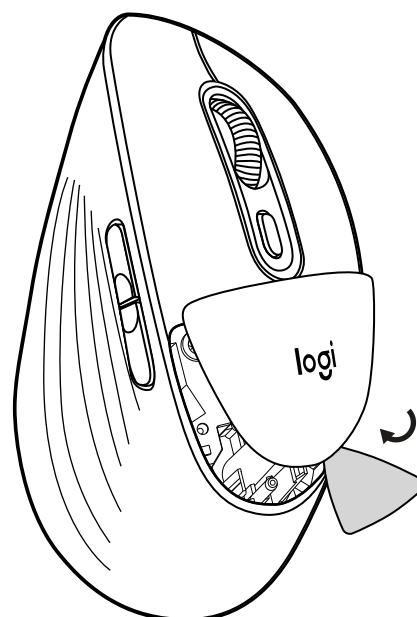

Recoloque o novo acolchoamento no mouse e pressione-o firmemente até que esteja no lugar.

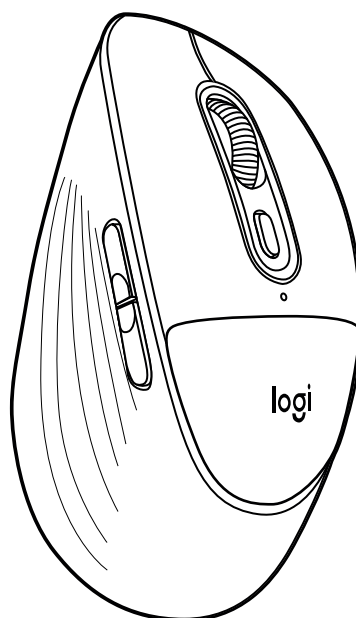

O mouse agora está pronto para ser usado novamente.

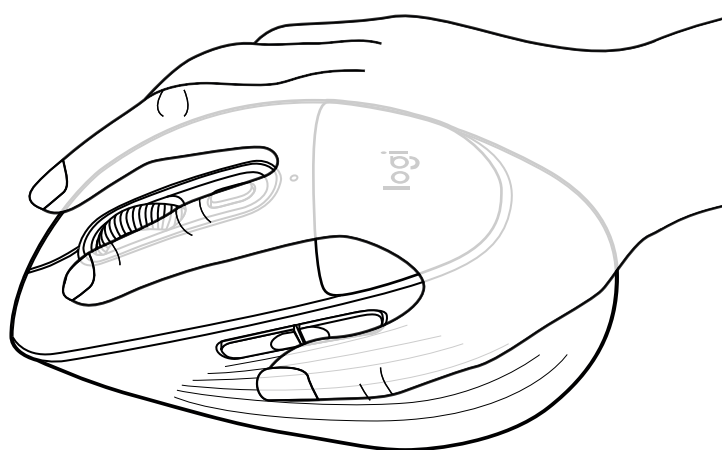

[logitech.com/support/M850L](https://logitech.com/support/M850L)

© 2026 Logitech, Logi, the Logitech Logo and the Logi Logo are trademarks or registered trademarks of Logitech Europe S.A. and/or its affiliates in the U.S. and other countries. The *Bluetooth*® word mark and logos are registered trademarks owned by Bluetooth SIG, Inc. and any use of such marks by Logitech is under license. All other trademarks are the property of their respective owners. Logitech assumes no responsibility for any errors that may appear in this manual. Information contained herein is subject to change without notice.

©2026 Logitech, Logi, le logo Logitech et le logo Logi sont des marques commerciales ou déposées de Logitech Europe S.A. et/ou de ses sociétés affiliées aux États-Unis et dans d'autres pays. La marque et les logos *Bluetooth*® sont des marques déposées détenues par Bluetooth SIG, Inc. et sont utilisés par Logitech sous licence. Toutes les autres marques déposées sont la propriété exclusive de leurs détenteurs respectifs. Logitech décline toute responsabilité en cas d'erreurs susceptibles de s'être glissées dans le présent manuel. Les informations énoncées dans ce document peuvent faire l'objet de modifications sans préavis.

© 版权所有 2026 罗技。Logitech、Logi、罗技标志和 Logi 标志均为 罗技欧洲公司 和/或其附属公司在美国及其他国家/地区的商标或注册商标。蓝牙™ 文字商标和标志为 Bluetooth SIG, Inc. 所有的注册商标，罗技对此类商标和标志的所有使用均已获得授权。所有其他商标均是其各自所有者的财产。罗技对于本手册中可能出现的任何错误不承担任何责任。本手册中包含的信息如有更改，恕不事先通知。

WEB-621-002845 002

© 2026 Logitech, Logi, the Logitech Logo and the Logi Logo are trademarks or registered trademarks of Logitech Europe S.A. and/or its affiliates in the U.S. and other countries. The *Bluetooth*® word mark and logos are registered trademarks owned by Bluetooth SIG, Inc. and any use of such marks by Logitech is under license. All other trademarks are the property of their respective owners. Logitech assumes no responsibility for any errors that may appear in this manual. Information contained herein is subject to change without notice.

©2026 Logitech, Logi, le logo Logitech et le logo Logi sont des marques commerciales ou déposées de Logitech Europe S.A. et/ou de ses sociétés affiliées aux États-Unis et dans d'autres pays. La marque et les logos *Bluetooth*® sont des marques déposées détenues par Bluetooth SIG, Inc. et sont utilisés par Logitech sous licence. Toutes les autres marques déposées sont la propriété exclusive de leurs détenteurs respectifs. Logitech décline toute responsabilité en cas d'erreurs susceptibles de s'être glissées dans le présent manuel. Les informations énoncées dans ce document peuvent faire l'objet de modifications sans préavis.

版权所有 © 2026 罗技。Logitech、Logi、罗技标志和 Logi 标志均为 罗技欧洲公司 和/或其附属公司在美国及其他国家/地区的商标或注册商标。蓝牙™ 文字商标和标志为 Bluetooth SIG, Inc. 所有的注册商标，罗技对此类商标和标志的所有使用均已获得授权。所有其他商标均是其各自所有者的财产。罗技对于本手册中可能出现的任何错误不承担任何责任。本手册中包含的信息如有更改，恕不事先通知。